

编辑说明

抗日战争时期，在中国共产党的领导下，河北各地先后建立起许多敌后抗日根据地。为了打败日本侵略者，河北军民团结一致，出生入死，浴血奋战，创造出许许多多可歌可泣的人间奇迹。平原村落地道战，就是河北人民在抗日战争中的一个伟大创举。

地道战，是日军侵华，敌强我弱，敌占城市、交通干线，我据乡村，坚持持久战，坚持敌后抗战，大打人民战争的一种新的斗争形式。地道战，是具有高度民族觉悟的人民群众，对装备精良训练有素的日本侵略军进行决死斗争的一种特殊而有效的战斗形式，是人民群众坚持平原游击战争的一大法宝。由于地道战在“保存自己，消灭敌人”，扭转战局，坚持和扩大敌后抗日根据地方面发挥了重大作用，因而驰名中外。地道战不仅在抗日战争中发挥了重大作用，而且在解放战争中也发挥了重大作用。

地道斗争大体经历了三个阶段：地洞、地道和战斗地道。冀中是河北地道斗争的中心，地道战首先从冀中开始，很快发展到其他敌后抗日根据地。到一九四五年抗日战争胜利前夕，地道建筑和地道斗争发展到了一个高峰。

选编这本地道战档案资料的主要目的是：为了把抗日战争和解放战争这个极其重要的历史时期的有关地道斗争的文献史料，做为精神财富和文化遗产保存下来；为了进行革命传统和爱国主义教育，使子孙后代知道河北人民所创造的地道战在抗日战争和解放战争中的重大作用；为了总结历史经验，便于广大史学工作者和有关人员系统地研究地道战。本书选用一九四二年至一九四

八年地道战档案资料八十一篇。其中，多为边区、地、县级有关地道建设、地道斗争的决定、指示、总结及地道战战例的报道，也选用了几份地道斗争失败，造成惨重教训的文件。本书史料主要来源于我馆馆藏。

为了如实反映历史的本来面目，对一些由于历史条件限制而出现的不甚通顺的语句，只要基本能明了其意，则未加改动。文中“×”均系原文。

为了方便读者，在文字上进行了如下加工：（1）直接改正了错别字、重字、颠倒字和不规范的标点符号；（2）疑系错字，在“〔 〕”内标明更正字；（3）漏字，在“〈 〉”内标明增补字；（4）残缺和字迹模糊不易辨认的文字，能判明字数者，用“□”代其位置，能恢复者，则将其字写于“□”内，不能判明字数者，以“（缺）”标明；（5）衍文，用“【 】”标明；（6）凡是新拟或修改过的标题，在标题后用“*”标明；（7）节录文件，在标题后用“（节录）”标明，正文中用“（上删）”“（删）”“（下删）”标明。

本书篇目以成文时间为序排列。文件日期不明者排于月末，月份不明者排于年末。书中所加注释，采用脚注。报刊资料在篇后注明出处。

曾经领导河北人民英勇抗击日军侵略的革命前辈聂荣臻、程子华、杨成武、吕正操、李运昌等同志，热情为本书题了词。

在编选本书过程中，承蒙保定地区档案馆、石家庄地区档案馆、衡水地区档案馆、沧州地区档案馆、廊坊地区档案馆、唐山市档案馆及有关单位和同志的大力支持，在此，一并表示感谢。

参加本书编辑工作的有杨广富、宋洪亮、张占学。

由于编者水平所限，不妥之处在所难免，请读者批评指正。

河北省档案馆
一九八七年二月

目 录

一九四二年

- 晋察冀军区司令部发表通电控诉日军利用地道
毒杀北曠同胞罪行
(一九四二年六月二十六日)..... (1)
- 敌在冀中施放毒气北曠八百同胞惨死
(一九四二年六月二十六日)..... (2)
- 冀中藁无县地道爆炸武装三位一体的斗争
(一九四二年七月十五日)..... (4)
- 地道战在冀中
(一九四二年九月十一日)..... (9)
- 中共冀南四地委关于改造村形挖抗日洞及开展
爆炸运动的指示
(一九四二年十一月七日)..... (12)
- 冀中平原上的民兵斗争(节录)
(一九四二年十一月).....程子华 (18)
- 北侯的地道斗争
(一九四二年)..... (25)

一九四三年

- 开展地道工作的参考材料
(一九四三年)..... (28)
- 中共完县县委关于一九四三年秋季反“扫荡”
总结(节录)

(一九四三年)..... (39)

一九四四年

中共易县县委关于易县地道工作初步总结

(一九四四年六月)..... (42)

中共冀中七地委关于如何挖地洞地道给各县委的信

(一九四四年十月十五日)..... (52)

中共饶阳县县委关于在开展地道斗争中实行人力夫和分数夫的参考

——饶阳五区迁民庄示范的初步意见

(一九四四年)..... (53)

一九四五年

晋察冀北岳区人民武装部关于民兵战时政治工作讨论提纲(节录)

(一九四五年一月十日)..... (57)

中共冀中区党委关于加强目前地道斗争的指示

(一九四五年一月二十二日)..... (59)

晋冀鲁豫边区冀南第五行政督察专员公署关于继续备战及反资敌工作的指示(节录)

(一九四五年二月十九日)..... (62)

冀中临时武委会关于一九四五年春季反“扫荡”准备工作的指示(节录)

(一九四五年初)..... (64)

中共完县县委关于一二月对敌斗争的报告(节录)

(一九四五年三月一日)..... (66)

武强县××村支委起了模范作用地道工作开展的快

(一九四五年三月十五日)..... (68)

地道经验点滴介绍

(一九四五年三月十五日)..... (69)

平山县政府关于开展地道战的指示	
(一九四五年三月十七日).....	(69)
“五一”变质后的冀中是怎样坚持下来的(节录)	
(一九四五年三月).....	张达 (72)
冀晋区人民武装委员会关于一九四五年人民武	
装的斗争方针与任务(节录)	
(一九四五年四月一日).....	(75)
新乐县地道示范村报告	
(一九四五年四月四日).....	(78)
中共冀中七地委关于之光县反“扫荡”准备工	
作的通报	
(一九四五年四月十一日).....	(84)
附：之光县反“扫荡”准备工作的汇报.....	(85)
冀东十六专署关于地道工作点滴经验的介绍	
——节录地道建设的初步总结	
(一九四五年四月).....	(86)
中共定南县委关于开展地道修理道沟工作的报	
告(节录)	
(一九四五年五月一日).....	(89)
关于建设民兵与领导问题(节录)	
(一九四五年五月十六日).....	(93)
村落地道战	
(一九四五年五月).....	(97)
冀中平原上的地道斗争	
(一九四五年五月).....	杨成武 (105)
冀中十分区武委会关于东大村战斗的报告	
(一九四五年七月一日).....	(147)
南庄战斗(节录)	
(一九四五年七月一日).....	范一修 (150)

盖庄村落战	
——打伤铁杆汉奸高鸿基	
(一九四五年七月一日).....	进攻 (154)
商家林战斗	
(一九四五年七月一日).....	范一修 (158)
小店村村落战	
(一九四五年七月一日).....	高红 齐龄 (160)
何间留古寺村落战	
(一九四五年七月一日).....	(162)
谦场村落战	
(一九四五年七月一日).....	宁喜 (164)
田村民兵英雄们的村落战	
(一九四五年七月一日).....	武斌 (166)
冀中十分区武委会关于小芦智村落战的报告(节录)	
(一九四五年七月一日).....	(171)
晋察冀边区行政委员会冀中区行署关于保护地	
道的指示	
(一九四五年七月三日).....	(182)
中共冀中区党委关于保护地道的决定	
(一九四五年七月).....	(182)
晋冀鲁豫边区冀南第五行政督察专员公署保全	
地道建设的指示	
(一九四五年七月三十一日).....	(184)
冀中武委会关于介绍地道防水的几个办法	
(一九四五年八月).....	(185)
栾正获第一次村落战	
(一九四五年八月).....	(186)
地道进出要则	
(一九四五年九月).....	(189)

中共冀中七地委关于目前边沿地区的工作指示（节录） （一九四五年十一月十三日）·····	(190)
冀中区行署、冀中区武委会关于开展与修理地道等工作的联合指示 （一九四五年十一月十四日）·····	(192)
冀晋区人民武装委员会关于一九四五年人民武装全年来的工作总结（节录） （一九四五年十二月）·····	(194)
一九四六年	
冀中七分区武委会关于学习樊庄地道战经验的通知 （一九四六年一月十日）·····	(199)
附：冀中七分区武委会关于樊庄地道战的总结（节录） （一九四五年十二月二十三日）·····	(199)
冀南区第五专员公署关于抓紧修补地道地洞的决定 （一九四六年四月十一日）·····	(205)
东紫烟楼民兵的村落战 （一九四六年六月十四日）·····	力夫 (206)
冀中十一分区武委会关于民兵军工建筑问题的报告 ——九月第一次各县军训股长联席会议上的报告 （一九四六年十月三十一日）·····	(208)
完县城防建设介绍 （一九四六年十一月一日）·····	(219)
冀中十一分区武委会关于民兵作战与战术的报告（节录） ——九月第一次各县军训股长联席会议上的报告 （一九四六年十一月十六日）·····	(222)
冀晋三分区武委会关于正定二区丁旺村村落地道战的经验与教训 （一九四六年十一月二十日）·····	(225)
太行行署一专署民政科关于元氏群众对敌斗争	

情况介绍（节录）

（一九四六年十二月二日）……………（228）

一九四七年

定兴县武委会关于一年来军政工作总结（节录）

（一九四七年一月五日）……………（230）

中共定县县委决定开展大鹿庄高房地道战运动

（一九四七年一月二十五日）……………（232）

附：大鹿庄村落战胜利经过激战三天歼敌百二十名

（一九四七年一月二十五日）……………赵进田（232）

村落地道战中的几个战术问题

（一九四七年一月二十五日）……………张学宗（234）

容定某村六次击退顽伪

（一九四七年二月二十日）……………文远（240）

中共冀鲁豫区党委关于一九四七年二月半至四月

半两个月游击战争总结与今后任务（节录）

（一九四七年四月十二日）……………（242）

中共冀热察五地委关于挖秘密洞的通知

（一九四七年四月二十二日）……………（243）

中共冀热察五地委关于介绍顺义县开展地道的几点经验

（一九四七年四月二十八日）……………（244）

冀晋三专区武委会关于望都四区任家町村落地道战介绍

（一九四七年五月二十八日）……………（249）

冀晋三专区武委会关于望都四区李各庄村落地道战介绍

（一九四七年五月二十八日）……………（250）

冉庄村落战一周五捷歼蒋九十五旅四十余名

（一九四七年五月三十一日）……………李盾 杨真等八人（252）

地道冷枪地雷密切结合村落战麻雀战互相呼应

（一九四七年六月九日）……………房同吉 德春等四人（253）

太行一分区武委会关于表扬大红、宋曹民兵开

展地下冷枪战的通报	
(一九四七年六月九日).....	(254)
冀晋三专区人民武装委员会关于四五六月份工 作总结(节录)	
(一九四七年六月二十五日).....	(255)
霸县五区翻身武装五日三捷	
(一九四七年九月三日).....李川 张弼坤	(256)
中共察东地委关于大力打开地道战的决定	
(一九四七年十一月十七日).....	(258)
冀晋三分区武装部关于清风店歼杀战斗三分区 后勤工作总结(节录)	
(一九四七年十一月).....	(260)
一九四八年	
中共察东地委关于挖地道的通知	
(一九四八年一月七日).....	(265)
中共冀中十地委关于两个月反“扫荡”中的几 点主要经验(节录)	
(一九四八年三月二十五日).....	(265)
中共冀中十地委关于津武七区村落地道战经验	
(一九四八年三月二十五日).....	(267)
中共冀中十地委关于地道爆炸村落战的意见	
(一九四八年四月三日).....	(271)
冀中军区人民武装部关于介绍十分区津武县村 落地道战经验的通知	
(一九四八年六月二日).....	(284)
附：十分区二月反“扫荡”中津武民兵村落地 道战的几点经验.....	(285)
冀中军区人民武装部通令嘉奖清苑六区护麦民兵	
(一九四八年六月二十二日).....	(293)

半月作战三十次歼敌七十多

——地道村落战爆炸战很有成绩

(一九四八年七月九日).....化祥 庆荣 慰民 (294)

晋县县政府关于保护地道的指示

(一九四八年七月三十日)..... (295)

冀中十地委关于地道工作与秋训工作的指示

(一九四八年八月二十七日)..... (296)

冀中十分区武装部关于里郎城民兵村落地道战的通报

(一九四八年十月九日)..... (300)

一九四二年

晋察冀军区司令部发表通电控诉日军 利用地道毒杀北疃同胞罪行*

(一九四二年六月二十六日)

全国同胞，全世界人士：

为了维护世界的公理、公法及正义，我们有权力，同时也有义务将这次日本法西斯盗匪毒杀北疃村八百余无辜人民的滔天罪行，在你们的面前揭发出来，向你们控诉、呼吁！

日本法西斯盗匪们这次对北疃人民的罪行是万劫难洗的。这是对公理、公法、正义的公然的污□和蔑□，对一切正义人民的更进一步的挑战！

仇恨和义愤充溢了我们的周身，使我们叙述这件事的经过时，呼吸为之梗塞。北疃，是冀中定南县的一个村庄。冀中人民深苦于日寇之残酷蹂躏，曾创设了地道以避之。北疃亦筑有此种地道。五月二十八日^①，日寇从附近各据点出动了三百余人向北疃附近合击。附近十余村庄的人民，见敌来势凶猛，遂纷纷来北疃地道中隐蔽。乃日寇匪徒蓄意屠杀此等无辜人民，遂采用了人类历史上最野蛮、最残暴、最卑鄙的手段，对此等躲避地道下的人民施行了惨绝人寰的毒手！当他们进入北疃村后，日寇翻覆找着了地道的入口，将大量的窒息瓦斯冲放进去。在日寇此等毒手下，我八百余隐蔽在地道中的手无寸铁的人民，大部为扶杖的老翁老妪、妇女、儿童、病弱、乳婴，遂全部为毒气窒息毙命！他们的尸体塞满

^① 应为二十七日。

了地道，惨状使人目不忍睹。日本法西斯盗匪们用炮火和毒气，洗劫了北曠整个的村庄，使我们生气勃勃〔勃勃〕的地区，一变而为死的沉寂，听不到人们的笑语，听不到小儿的啼哭，鸡犬的鸣叫！

日本法西斯盗匪对边区人民所施的烧杀淫掠各种罪恶，已经不可胜数了。而这次则竟违反国际公法，对无辜民众，施放毒气！其残暴凶狠的面目，与人类为敌的居心，更属昭然。这种旷古未有的对人民大屠杀，更加证明日本法西斯已将世界的公理、公法、正义的最后的藩篱毁弃无余。为了维护世界公理、公法和正义，我们要求全世界所有的正义人士，用各种方法，对毁弃这些公理公法正义的日本法西斯盗匪以有力的制裁！

（原载一九四二年六月二十六日《晋察冀日报》）

敌在冀中施放毒气 北曠八百同胞惨死

（一九四二年六月二十六日）

配合着爆炸运动与各种武装斗争，冀中人民所创造之地道斗争的新方式，曾不断予敌之“蚕食”、“清剿”、“进攻”、“扫荡”以严重打击。缘此种地道，纵横交错于各个村落的地下，使冀中广漠的一望而极的平原，无异变为错综复杂的山地。冀中人民藉之即可以相机隐蔽自己，又可以伺隙打击和扰乱敌人。每当敌人大队入村时，则悄无声响，敌寇遍索村庄每个角落，不见一人；而在其驻扎或退却时，即枪声四起，敌寇往往平地栽倒尚不知弹从何来。冀中人民用此种方法，神出鬼没以坚持斗争打击敌人者，诸如，不知凡几！因此，地道斗争，已成为敌人“扫荡”

冀中时“最大苦心”的事。敌人虽苦于我冀中人民的此种地道斗争，但破坏此种斗争，则为敌人智不可及，于是乃冒天下之大不韪，违反国际公法，用最卑鄙的手段，对我冀中人民，施行了旷古未有，惨绝人寰的大毒手！

五月二十八日^①，敌寇从新营、市庄（均定县属）等据点，出动三百余人，向定南北疃村方向大举合击。北疃附近的南疃、东西赵庄、东西城村及马阜才等十余村庄的人民，见敌来势凶猛，乃纷纷来到北疃进入地道隐蔽。我县游击队与民兵曾予敌以迎头痛击，自上午八时迄下午一时，历五小时之久，顽强的抵抗了敌人。战斗接近了北疃，我游击队及民兵准备进入地道，凭藉地道，与敌继续坚持战斗。乃敌人蓄意屠杀我隐蔽在地道内之无辜人民，预先使汉奸潜伏人民中间，造放谣言，谓敌从东方打来，使我人民拥挤一处，游击队及民兵斗争无法展开。此时，敌寇则大量将窒息性毒瓦斯放进了地道。在敌人此种罪恶的毒手下，我八百余手无寸铁的妇孺老弱全部毙命，县游击队及民兵亦有一部牺牲。敌寇法西斯此种野兽行为，应更加深我广大同胞的无底的仇恨，誓为北疃殉难同胞复仇，与敌寇坚持血战到底；应激起国际正义人士的义愤，使日寇得到应得的制裁！

按：这次惨案的发生，除了说明敌寇的残暴以外，还应该指出：

第一，正因为地道设备不全，无防毒设备，以致敌寇得逞其毒手。第二，在紧急情况下，地道缺乏组织性，因而造成秩序紊乱；同时除奸工作亦不深入，致使汉奸得乘机混入，造放谣言，迷乱群众。第三，地道应成为有武装配备的堡垒，北疃村则在各道口缺乏武装的警戒。此次惨案给我们带来血的经验教训，是值得我们注意的！

（原载一九四二年六月二十六日《晋察冀日报》）

① 应为二十七日。

冀中藁无县地道爆炸武装 三位一体的斗争*

(一九四二年七月十五日)

冬末春初(一九四一冬——一九四二春)，藁无县^①的反“分割蚕食”的残酷斗争，已达到非常尖锐的程度。自日寇把从××到××的大封锁沟挖成后，只剩了城北十几个村子在沟外，作为该县最后的根据地。但敌人就是对这几个村子，也是不放松的。入春以来，小股“扫荡”就没断过，特别是大“扫荡”以前(四月份)，日寇更加紧了对这“最后的”十几个村庄的突击。据传敌人原来计划，在大“扫荡”前完成他的突击，达到建点安碯，确保这些村，缩小我根据地以外，更便于他的大“扫荡”的企图。四月份有一个时期，敌人“扫荡合击”几乎没有一天停止过，××等据点的敌人轮番出动。有一次联合附近各据点敌兵合击这几个村庄，竟达七百余人之多。敌人一方面利用军事镇压，恐吓群众，一方面又策动坏分子暗中造谣：“今天敌人要来包围村庄”、“明天要抓某某”。使群众昼夜不宁，惊惊诈诈〔咋咋〕，人心不安。坏分子就趁机提倡同敌人联络，甚至鼓动群众公开向政权要求允许支应敌人。当时情势是相当险恶的！

坚守最后堡垒

我藁无党政军民各领导同志，认清了无论如何困难，同敌寇

① 藁(城)无(极)县。

斗争夺蕞无的斗争，必须坚持下去。作为最后根据地的这几个村庄，必须保持。只有坚持保卫这几个村庄的胜利斗争，才能更好的开展全县的反“分割蚕食”斗争，才能更有利的开辟封锁沟里敌人的所谓“确保区”。他们下了坚〔决〕心，他们也有信心，他们积极的响应了上级的号召，开展三位一体的斗争方式（即地道运动、爆炸运动与游击战争密切结合的斗争方式）。地道运动首先从×××开展起来，由××村××逐渐开展到××、××、××等村庄。在同小股敌人不断接触中，他们熟练了怎样利用地道，怎样运用爆炸，以及怎样与武装配合打击敌人的战术。在大“扫荡”第一阶段的前后（由四月到五月中旬），约一个半月，打击了历次来攻的敌军和汉奸。有一次经一天的激烈战斗，曾粉碎了七百余敌人的合击，前后毙伤敌人（据县委谈）约达数百名。不断的胜利，不但安定了人心，使坏分子不敢再提起支应敌人，而且使敌人也不得不暂时放弃他原来计划，而转向别的方面（××、×××地区）去突击，企图另以周围“蚕食”的办法，围困蕞无这最后的堡垒。全县的游击队、民兵及各单位工作人员不下千余人，一个半月来经过了大“扫荡”和无数的小“合击”，他们始终坚持着，一天也未曾离开过这些村子。

三位一体斗争的模范

根据一个多月来多次斗争的结果，蕞无同志们对三位一体斗争的新方式，获得了这样一套经验：

在敌人未来之前，他们早就计划好了怎样打法，把全部武装分布在这几个村子里，一般的主力放在地道开展较好的村庄，其他各村配属上小队和民兵。平常住的时候，常常流动，有时这村多，有时那村多，没有一定规律。每个村的部队又有分工，谁担任哪面，谁坚持村的那一角，都有明确划分。打的时候也有分工，有担任游击的，有管爆炸的，有管监视敌人行动的，有保卫洞

口防止破坏的，有通讯联络的，自然都是有指挥的。

敌人来攻的时候，采用节节打击敌人的办法。首先伸出一些武装，在村边坟地、土疙瘩等有利地形上隐蔽，待敌接近时予以迎头打击后，即撤至村缘工事中，俟敌围拢前进时，再给敌人以杀伤。若敌兵力大冲锋时，我即退到村里，凭墙眼向敌射击；若敌人冲入村口，我即上房抵抗，临街房上即以手榴弹向进街敌人投掷；同时，街口地雷在敌人向街里冲时即开始爆炸。一般敌兵力小时，在经过这几层打击杀伤和爆炸就迟疑不敢前进了。若敌兵力大时，虽经过杀伤，还继续进攻抢上高房时，我即下房，大部进入地道，避免敌人炮火的杀伤，小部留在外面打击上房或进院的敌人。对上房敌人，〈我〉即由地道或交通口溜至敌人占的房子下边，向上投手榴弹；对隔墙的敌人，即以手榴弹隔墙投掷。若敌人向院中进攻，即凭门窗或影壁等掩护射击敌人。敌人靠近时，以手榴弹打，不能支持即进入地道，或由交通口转入别院。此时指挥员在洞口附近，或在地道下，利用交通员和观察员来掌握情况。观察员一发现某家房上有敌人，即通知交通员转告指挥员，立即派某队某某人从某地道口绕到某家房子附近，向上投手榴弹；或发现某处聚集敌人，趁其不注意，从附近洞口出去打击他们。同时，爆炸自然也紧密的配合着，如敌人必经的街巷、进口或街门口、房门口都有布置，或拉火，或触发，因地制宜。有一次把地道通到戏台下，人可从砖缝向外望着，在戏台前是一片空地，预先埋好地雷，将线引到戏台下。敌人进村后，往往找一空地集结，监视人见那地方人多，即拉那地方地雷的引线，将敌炸死很多。此时如敌人兵力相当大，还顽强进攻时，这斗争中心就由地面转到地道了。敌人此时即积极搜寻洞口，进行破坏。到目前为止，敌人破坏方法还只有三个：（一）强迫伪军或者百姓下洞；（二）放火放毒；（三）挖掘。这三种方法中，前二种我已有相当有把握的对策，后一种斗争较为尖锐，我们必须有积极不断的进攻斗争——爆炸、投弹、射击。只是消极防

守是不成的。

就这样三位一体坚持着斗争，一天的工夫即使敌人兵力大（如有一次约七百余入），经一天的打击和伤亡，疲劳恐慌，最后还是没办法，天黑了更不敢停留，不得不垂头丧气的回了据点。这样斗争的结果，据××城传出消息，敌××骑兵大队长，非常着急，就这么几个村子的游击队都解决不了，使自己兵力损失了三分之一，气愤愤的说：“大大的赔本，我一定用大大的力量讨伐这个地方。”结果很长的一个时期，他只上别处去突击，却不敢上这几个村子来了。

胜利的影响

由于薰无同志们胜利的坚持了一个多月，击退了××大队的多次突击，迟滞了他的企图，同时又熬过了大“扫荡”，而没有离开过这几个村子。眼看着周围的村庄都被敌人每天去蹂躏、勒索、威胁。××的据点附近的村子，几天的工夫就各出了几千块钱，此外送肉、面、木柴、砖、干草，其数量也是没有限制的，还有所谓“进门伙”，每村一百二百不等，几乎是每天都去。可是坚持下的几个村子，这些都免脱了；并且后来因为打的敌人不来了，群众能安静的住在家里做活，连跑也不用跑了。那些成为“爱护村”的村中，青年壮丁仍然是不敢回家，人们也没有心情，也没工夫作田地里的活。这样明显的对比，给一部分想要支应敌人的群众一个很好的教训。给坏分子一个有力打击，他们只好暂时装起哑叭来。大多数的群众情绪逐渐高涨起来，他们亲身经验到了，他们亲眼看见我们部队，在周围不断打胜仗，使他们莫大兴奋，抬着肥猪，到处到打胜仗的部队慰劳。老太太没法表示他的感激，又烧起香来祷告着“叫鬼子都死完了吧，叫八路军多打胜仗”。

胜利不只是影响到根据地，并且也影响到封锁沟以里所谓

“敌占区”。在大“扫荡”前，那些地方本来我小股武装、工作人员是不易进去，也更不容易存在的，但在“扫荡”时形势又有些好转了，我小股正规部队伸进去了，竟在里边游击了几天。游击小队、政权工作人员不断向里伸展，有时当夜去当夜出来，有时竟能在里边掩藏一天。原来里边村子黑夜，你如一去，村中自卫团就鸣锣喊叫，这时有的也竟不喊了。因为他们眼看着敌占区兵力在“扫荡”时减少了，有的竟剩十个二十个的“棒子队”。同时敌占区盛传“鬼子这次‘扫荡’损失不轻”，“八路军老打胜仗”等消息。

冀无这三位一体斗争的成绩，引起了各方面的注意，并提高了运用这一新的斗争方式的信心。本来在大“扫荡”期间有的地方把地道运动和爆炸运动中途停止了，这时就又提倡起来。

冀无地道斗争当前的问题

冀无地道斗争和爆炸和武装斗争的结合与运用是相当标本的，但要长期坚持下去，还有需要改进的地方：

第一，现在他们坚持的这一片，虽有××个村庄，但已经很突出，并且是相当孤立的；敌人已经看清了这几个村子是他“蚕食”继续开展的大障碍，最后必还用较大的力量突击这片地区。而这地区的东面北面都没开展起来，如果敌人从四面逐渐向内压缩，单这几个村子坚持是很困难的。最近听说××又建立了据点，那么不啻取消南面的屏障，剩下的村庄就更显单薄了。当前急务是×××从东边，××从北边，迅速开展配合，同××连成一片，那么敌人想摧毁也是很困难的。

第二，事实证明，单纯地道是起不了多大作用的，必须以武装斗争、爆炸运动来掩护。只有广泛的游击战很好开展起来，地道运动才能广泛开展。因此在××、××、××、××、××这块地区活动的部队，无论正规军、地区队、游击队、民兵，都应

在一整个计划下和指挥下密切配合活动，打击小股出动敌人，阻止敌人扰乱村庄，破坏地道。同时，动员群众配合部队积极开展地道斗争和有组织的进行爆炸。特别是各武装部队应密切注意配合××，援助××，不能叫敌人轻易突击成功。同时在这同一地区活动的部队还应防止只顾自己，留在这一片的消极现象。敌人集中力量搞另一片时，我们只管休息，这样会使敌人各个击破的。

第三，普遍的说起来，军民对地道运动信心还不够。部分部队不愿钻地道，利用地道作战；老百姓大多是不相信，宁跑不钻，也不愿挖。原因是：

一则他们不相信地道的用处。

二则成天老跑集合不起人来。

三则农忙，有点可能时间需要作庄稼。

在坚决迅速完成地道工事的目标下，群众情绪，群众困难是需要根据各村具体情况适当解决的。

地道战在冀中

(一九四二年九月十一日^①)

冀中是一望无际的平原，群众曾经用破路、爆炸对付过敌人，现在他们用地道和敌人周旋。日本法西斯恨死了地道，他的魔手伸向抗日人民时，群众灵活地从地道中逃遁了。地道现已在冀中普遍的通达着。可是，最初还是在日人据点附近开始的。据点里的敌人时常到附近的村庄里掠夺钱财，奸淫妇女。群众不甘受敌蹂躏与践踏，他们积极的组织了群众武装——民兵，坚决英勇的对敌作战，

^① 时间为新华社延安电时间。

不过这只是青年小伙子才能胜任的。儿童妇女老人们当敌人来了的时候，只有退出村庄，往往一天内要来几次，这却不胜其烦扰了。儿童不能安心的上学，妇女们不能坐在家里纺织，做针线，老人们也时时刻刻得不到安宁，为了对付敌人不断的骚扰，据点附近的群众开始在自己家里的灶底、炕底，或者庭院中隐蔽的角落，挖掘着秘密的地道。当听到敌人的皮靴声逼近大门时，人们钻进了地窖。不过这只能蒙混敌人于一时，当敌人进行搜索时，“死窟窿”里的人是逃不出敌人的手掌的。这样被害过的村庄，这家和那家的窖便打通了，敌人守住这个地窖口时，从那个地窖口便可以逃跑了。但是敌人包围整个村庄时，只邻家的地窖互相打通还是不能逃出敌人的包围圈的事实，教训了群众必须想更多的办法对付敌人。于是长距离的地道开始挖掘了，不但每家的地道都通着，而且地道从这个村庄通到了那个村庄，通到四周围的村庄去。在今年一月间，定南县伍仁桥附近一个村庄里发生了这样一件事，更掀起了挖地道的热潮。伍仁桥附近的这个村庄，一天的拂晓突然间被敌人包围了。这个村庄是挖着地道的，于是儿童妇女老人们都镇静的进入地道，民兵们却坚决的顽强的抗击着敌人。因为他们有地道可以做依靠，就是敌人包围的水泄不通时，他们也可以进入地道逃遁。敌人直打到上午十点钟左右，伤亡了十几个人，才艰难的进入村庄，可是村庄中没有一个人影，敌人也没有看见一个人逃出去。敌人奇怪着，“为什么一个人也没有了呢？”敌人开始搜索，家家户户角角落落都去搜索，一个日本兵和一个伪军象获至宝一样地发现了奇迹，在一个院落里终究发现了一个洞口，可是谁也不敢进入洞口。他们召集了十多个的日本兵和伪军来，在军官的逼迫下，一个伪军先进了地洞，二个日本兵也随后走进去。恰恰在这个洞口有两个民兵防卫着，听见洞口的脚步声，他们知道了敌人进入了洞口，于是将“独撅”（单打一的短枪）举起来，等待着敌人的来临。从洞里向洞口看，光线是明亮的，从洞口向洞里看光线却是黑暗的。两个民兵看着伪军和日本士兵一步一步进地

道，但是伪军和日本兵却看不到两个民兵。同时两个民兵是知道敌人进入了地道，作了准备，敌人却盲人骑瞎马的摸黑路。伪军将要走到两个民兵的前面了，“独掇”响了，伪军应声倒地，日本兵回头便跑，两个民兵紧追了两步从后拉着腿一扯，日本兵也倒在地下被活捉了。洞口的敌人听见枪声和日本兵的叫喊声，吓得目瞪口呆，漠然的朝着洞中乱打一阵枪，望着莫测深浅的地道，叹息着懊恼的走掉了。这个消息象电讯般在群众中间传布着，于是其他村庄都自动的挖起地道来。大小地道通过了各个村庄，是一个巨大的工程，比过去的破路更费工，更费力气，不过为了活命，战胜敌人，抗日的人民什么都肯牺牲的。在地道中，有一定的组织，按着群众团体的组织，规定了每个团体的会员应走的路线。譬如儿童团的团员进入地道往甲村的地道走，妇救会的会员往乙村的地道走，……每一团体的会员、村民定按着先后的次序，以免在地道中发生纷乱和拥挤。地道中又设置了简单的防毒设备，如在洞口和转弯处堆积木灰和石灰，放着清水，每人都随身带着毛巾，各个群众团体也在会员中进行了广泛深入的防毒教育。地道在敌后平原群众游击战争上起了很大的作用。群众有了地道作依靠，可以安心的工作和生产，敌人来了，他们可以从家里的地道中转移，民兵凭藉着地道更顽强的抵抗着敌人。因为有了地道，再不怕被敌人包围了，就是被敌人包围了村庄或逼在家里时，他们也可以灵活地从地道中遁走。日本法西斯企图杀光抗日的人民，但是他血腥的黑手伸不进深远的地道，步枪、机枪、大炮、飞机与坦克在地道的前面也变为废物。最后敌人用了惨绝人寰的毒辣手段对待冀中的抗日人民，五月二十八日^①，在定南县北疃村的地道中，施放了大量的毒气，毒死我八百多抗日的人民。这是中日战争史上空前的惨剧，也是敌人垂死的挣扎。敌人毒死了我们冀中八百多同胞，但是他杀不尽冀中所有的人民，填塞

^① 应为二十七日。

不完通遍冀中的地道，群众将更有力的予敌人以打击。同时群众在斗争中，用智慧和血汗创造了地道，在今后的斗争中也一定能征服物质条件的困难，提高防毒设备，使敌人的毒瓦斯失去效用。

（原载一九四二年九月十八日《晋察冀日报》）

中共冀南四地委关于改造村形 挖抗日洞及开展爆炸运动的指示

（一九四二年^①十一月七日）

根据冀中今春反“清剿”的经验，及最近平乡反“清剿”的经验证明，在敌人残酷的“清剿”下面我们要想坚持斗争避免损失，必须有依靠的村庄堡垒。不然我们武装部队不是被敌驱逐就有被消灭之危险，我们地方干部则有遭受重大损失的可能。由于我们根据地的被缩小被分割封锁，而敌人点线很多交通运输便利，因之敌人对我小块抗日根据地随时都有突然进行包围“清剿”之可能，而我们部队及干部转移则增加了很大困难。因此，要求我们每个小块根据地，能够公开斗争又能隐蔽躲藏，使敌之“清剿”毒辣阴谋不能实现。这就要求我们在每个小块根据地中创造无数个村庄堡垒，在路南基本区也必须努力建设无数村庄堡垒，以便应付敌之大“扫荡”大“清剿”，以及未来更严重的局面。

村庄堡垒的条件是什么呢？

第一是群众工作，能作到全村群众不分穷富，不分男女老少

^① 年代是编者根据本文内容及文件联系确定的。

绝大部分或全部对我们坚决爱护与掩护。

第二是肃清敌之暗探及特务分子，争取掌握伪村长情报员（在接敌区），以闭塞敌之耳目。

第三是改造村形，便利我们部队及干部在村中转移及隐蔽，便利群众逃跑及隐蔽，增加敌人围村及搜剿的困难。

第四是普遍挖掘地洞，以及挖掘村中之地下道，使各街各户各洞相通，便利于我们部队及干部以及群众的掩藏。

第五开展爆炸运动，以打击敌人围村搜剿，打击的是皇协军的抢掠。

能够作好以上五个条件就成为一个巩固的抗日堡垒了（当然以上五个条件不是一下可以完成，各村也不能一律要求一样）。

群众工作及锄奸工作是创造堡垒村的主要条件或者说是基本条件。我们部队及干部处处为群众利益着想，遵守群众纪律，保护群众利益，对群众进行抗战教育。教育群众如何爱护抗日军、抗日工作人员，以及调整阶级关系使全村人民团结等。这些工作是经常进行的。关于锄奸工作也要认真进行，特别是肃清敌之暗探特务，各县公安科公安助理要十分认真的有计划的调查破坏敌之特务点线。我们支部及每个干部都应随时随地注意对敌之暗探特务的调查，再不能继续过去那种麻痹放任现象。如果群众工作作好，又肃清了敌之暗探特务汉奸，那么这个村庄创造抗日堡垒的基本条件已经具备了。如果没有以上的这个基本条件，则创造抗日堡垒无从谈起。这个指示不着重讲这个基本条件，提出以下几个新问题，过去我们强调不够的几个问题，这也是创造村庄堡垒粉碎敌之“清剿”所不可缺少的主要条件。

甲、关于改造村形问题。

改造村形的目的在于便利我们的部队及干部群众的转移，便利部队作战，给敌人围村“清剿”增加困难。

1. 因此要求：

A、把大街口改成小门，只能过牲口、过人，不能走大车、汽

车。在街道上垒造犬牙交错的横墙（都要半口截——靠南——靠北，有的在中心隔，二、三十步一个），这样使敌之火力不易发扬，我们在大街上通过便于隐蔽不被杀伤。

B、少留冲大街的胡同，胡同口接上门。在偏僻处（如靠野地不靠大道，或在靠小坑、树林等）多开通村外的小门，这些小门还要设法作其隐蔽（如垒影壁墙，或门前放垛柴堆、土堆等）。

C、少留通街道及大胡同的门口，使各家各胡同互相串通。这些互相串通的门口，要在偏僻处开（如夹道、茅房旁边、小耳屋里等），这些门口要设法伪装起来（如用秫秸影住，通道上撒上碎柴等）。

D、村非挖护村沟，深二尺至三尺，宽二尺，将土培在沟外，隔十来步挖一个散兵坑（单人掩体）。这样即可以随便进出，又便于军队作战，同时还可以作为防空壕。

2. 应注意事项：

A、必须把改造村形对群众之利益说明，使群众自愿，特别是堵大门、开小门、各家串通，应很耐心的进行说服教育，打破群众的迷信观点（如怕破坏风水），打破各家群众的互相隔阂（如这家的与那家的不对眼，怕孩子打架怕麻烦怕丢东西等）。有时也要适当迁就一些落后心理，不可过分强迫，避免引起群众反感。

B、在接敌区，特别是以敌为主之接敌区，可以不挖护村沟。在基本区及以我为主之接敌区，有的村庄不愿挖散兵坑，或是愿挖散兵坑不挖沟都可变通执行。

C、在改造村形时应说服群众不留大车道，因今冬需用大（车）时很少，到明春春耕需用大车时则可随开随闭。

乙、关于挖抗日洞。

挖抗日洞的目的是为了在严重环境下我部队干部、村干党员青年壮丁青年妇女便于掩藏避免损失。这不是为了消极的单纯藏躲，而是为了保存力量坚持对敌斗争。在严重环境下面，坚持斗争的部队及干部对于挖抗日洞已经有了比较深刻认识，而且他们

作了不少成绩，也确实起了作用。但是，有些地区特别是环境还不甚严重的地区，对这件事还没有了解其重要。这样到环境更严重时，必会张慌溃乱，会遭受不应有的损失，会使坚持感到困难。另外有些地方挖抗日洞只是为了掩护部队及地方干部，没有认识到为了保护村干部党员及青年壮丁不为敌人捕捉，为了使青年妇女不受敌人蹂躏，也必须挖抗日洞。因此：

（1）必须把挖抗日洞造成群众运动。我们要【村】使村干部、党员、青年壮丁、青年妇女，以及每个老百姓对挖抗日洞的重要都明白。我们要宣传——青年要活命快挖抗日洞，青年妇女藏到洞里鬼子干发疯找不着人影，游击组模范班先打鬼子兵后藏洞里也神出鬼没，敌人干瞪眼。我们政府要命令每家挖二个至三个抗日洞，村干部、模范班游击小组的人员都要督促检查，而且要自己下手做模范，每个党员自己应该挖两个至三个洞。一切地下机关地方干部，都要领导群众进行而且自己也下手干，各个分散活动的部队也要帮助群众挖抗日洞（如×连在××活动，一个排每夜挖一个洞，可以藏一个排）。

（2）挖抗日洞的办法：

A、主要在村中各家挖洞，挖洞要找隐蔽的地方（如房子暗间、耳屋、柴草屋或在院子的角落里、闲院里、夹道里等）。在村边上、野地里、沙行子、坟场里也可挖些洞，这是必要的。

B、洞的入口要伪装掩盖。如用柴或普通家具（箱、柜、鸡笼、门帘、对联）堵住，或用红薯井、白菜窖等伪装，以使敌不易发觉为妙。

C、洞应有大小。有的只能藏一、二人，有的则藏十人至几十人，有的要挖成地下室，能睡觉能办公。大洞不要完全挖空，应留下土柱以防坍塌。同时，每个洞都要有入口，又有出口，有的可开之〔三〕四个出入口，能从洞里串到另外一家以及另外一个洞里去，以免为敌人把洞口堵住。洞里要设法留气眼，以便活通空气。

D、挖洞以各家为单位开始，但有些老弱孤寡没有劳动力者，自卫队模范班以及我们部队、干部应该帮助。特别注意于村庄的偏僻处找些抗日家庭，集中力量建设些较大规模较完善的地洞非常重要。

(3) 应注意的事项：

A、挖洞在群众中虽然是公开的，但不应公开的大施宣传，以免引起敌之注意。各家之地洞都要互相保持秘密（掩护工作人员除外），更不准向外村人泄露。

B、挖抗日洞应从村干、党员、游击小组、抗日家属作起，以推动影响其他群众。我们部队、地方干部挖洞，应征求该家群众同意，并且注意不要破坏房屋。

C、我们部队及地方干部不在必要情况下（环境严重或被包围不能转移）不钻洞，不要完全靠抗日洞掩藏。村干、党员及青年壮丁、妇女也只在必要情况下才钻抗日洞，平时在基本区遇到“扫荡”即设法逃跑。在接敌区敌占区遇敌围村“清剿”时，抗日村干及红党员及青壮年可以藏到洞里，一般群众及伪村长等应付敌人。总之，不要引起敌人对抗日洞的过分注意。

丙、关于开展爆炸运动。

如果只有改造村形及抗日洞，没有群众的爆炸运动相配合还不〈能〉发挥村庄堡垒伟大作用。今后民兵游击小组主要任务是保卫本村群众利益，打击敌人，因而民兵游击小组实行爆炸应成为主要任务。当敌人“扫荡”或“清剿”到来时，民兵游击小组于大门口大胡同口埋上地雷，于街门胡同上挂上手榴弹，这样可以打击进村搜剿之敌。有些大地洞我们进去之后，口上挂上手榴弹或埋上地雷，以打击搜洞之敌。甚至进一步可以发展到老百姓大门上挂上手榴弹，使敌人不敢轻易进各家。这些办法虽然是防御的，但有其积极的意义。分区武委会已经开设了地雷工厂不久就可发下去，同时还要开办爆炸训练班。我们各县武装科的干部应认真的从一村一村开始去发动。在实行爆炸时应注意不要炸着自己人及

老百姓，因而民兵游击小组应该指挥群众如何逃跑，同时应该监视爆炸地点不使我们部队及工作人员在转移时遭到爆炸。

关于这个问题，武装部门还要有详细指示。关于爆炸运动的开展主要在基本区及以我为主接敌区，至于敌之点线附近交通线上的爆炸由我游击队及游击小组负责，一般的不能在敌占区及以敌为主接敌区的村庄实行爆炸，以免使群众遭受残暴打击（特殊情况除外）。这个指示各县委或对敌斗争委员会应深刻讨论，政府及武装科大队部，应切实抓住执行，县、区委及支部应加以保证。环境日趋严重，敌人以更巧妙更毒辣的办法向我们进攻。我们必须有进一步的办法才能坚持斗争，取得胜利，谁要麻痹苟安谁就会吃大亏，要求同志们用敏锐的眼光及百倍负责的精神对待这个问题。

我们相信如果能够认真的创造许多村庄堡垒，今后更加严重环境也能够坚持，而且会使我们的损失（包括群众损失）大大减少。当然创造村庄堡垒是一件艰苦细致的具体工作。这是我们的要求，也是群众的要求，可是只要不说空话认真去做，是一定可以作起来的。不要说冀中行冀南不行，我们过去不行以后要行，我们是会进步的。在今后三个月中每个区要创造三个至五个村庄堡垒，由各个政民工作小组分工负责。这个工作与其他工作联系一块进行（特别是与发动群众藏粮藏东西反抓壮丁等联系起来），并作为总结工作评判优劣主要条件之一。

四地委

十一月七日

冀中平原上的民兵斗争（节录）

（一九四二年十一月）

程 子 华

（上删）

六、地道斗争

1. 地道斗争的发展

当着敌人包围村庄，以镇压抗日运动，征服人民，而人民逃在野地，不与他见面，使其伎俩失败的时候，敌人就采取了以车子队与骑兵在野地对人民实行搜捕包围了。在这种情况下，如果继续坚持对敌斗争，人民即将被捕，房屋即将被烧，财物即将被抢，特别是工作人员与青年壮丁，在本村必不能站脚，人民也多逃往较远地方。可是在点线密布下，即使找到住处，长期生活也难以坚持，甚至有些人民逃到点线附近以求苟安，这显然是不能长期继续下去的。如果对敌停止斗争以资敌，但苛重的财物负担，笔墨不能形容的污辱，同样是不能生活下去的。因此首先是少数村庄的个别人民或工作人员，采取挖地洞的方式，在敌来时则隐蔽到洞内去，敌走便又出来，以躲避敌人坚持工作。但不久就感到这种死洞的危险，于是逐渐发展为活洞，可以由一个洞口钻入，而由另一个洞口钻出。更进一步的发展，洞与洞间有了联系，村与村间有了联系，乃至挖成地下交通网的形式，这样的地道可以作为隐蔽逃走之用。于是人民可以不跑远道且不资敌；工作人员可以不离开村庄，坚持工作而不遭敌捕捉；民兵在敌包

围以至进村，而仍依地道退走，或与敌进行顽强的近战，以保卫村庄。这就是人民游击战争与保卫村庄进入新的有利时期。

如一九四一年五月间，敌人为了突击莘百公路^①，企图在北齐村（蠡县）建立临时据点。曲堤民兵得到这一消息时，立刻动员突击通达耿庄的地道，准备与敌周旋。在星夜加工完成了这条地道时，恰巧敌人由北齐村出发向曲堤村“扫荡”，于是区游击队与公安局手枪队配合游击小组，首先掩护人民从地道撤出村外，然后在村边打击敌人。第一批敌四十余人溃退到握牛〔组〕庄，高阳敌人来增援，继续包围曲堤庄，我们仍在村边抵抗。后来进攻逼近，乃退到村内，由地道钻出村外，打击敌之后路，终于击溃围村之敌。总结这次战斗，敌人遭到了惨重的杀伤，而我毫无损失。经过这次亲身的体验，人民对地道斗争的信心与热情，顿形提高。影响所及，附近的斗争残酷的近敌区，都逐渐地开展起来地道斗争。

然而应该指出，地道的修筑，较诸改变地形的挖沟，乃是一种更加浩大的工程。据一般估计，每村修筑地道，如果大部有劳动力的人民都参加，需要一个月的时间，而一部顶棚所用的木料，需要一千元至两千元。象这样大的耗费，为什么人民乐于负担呢？显然的这绝非理论上的说服问题，而必须是实际上的斗争过程。修筑地道诚然需要大批劳动力，需要大批的资财，但较之敌人一次的抢掠，却已便宜多了。如敌在安国县的小流屯，一次抢掠，人民就损失三千多元，而被抓去的人，被烧掉的房屋还不算在内。若较之长期资敌，却更要便宜多了。如藁无县的赵庄，在资敌半年期间，被征田赋一千六百元，大闺女费（可免奸淫）四百元，保甲费七百八十元，照像费三百元，训练费二百元，伪军雇佣费（代替青年壮丁）二百四十元，罚联络员费四百七十元，门牌费（纸作的门牌）七百八十元，土木工程费三千二百四十元，

^① 莘桥至百尺（亦称大百尺）公路，高阳蠡县境内。

标语被撕毁罚款四百二十元，每月给岗楼据点送鸡蛋酒肉十余次，每次需洋百余元，半年即需六千余元。此外前后送鸡五百余只，猪十五个，车子一辆，马一匹，棉花七千余斤，修岗楼要砖二十三万块，合洋二千五百元。过节要红方桌十余个，凳子五十余条，椅子十五个，其他如要粮食、木料，强迫订购伪报等，总计每亩平均负担将近四十元之谱。

这些例证与事实，已足够说明广大人民为什么不惜巨大的劳力与资财，从事于修筑地道了。由于地道的修筑，人民可以不因敌扰而照常生产，生产所得，较之修地道的所费为更多，又可停付浩大的资敌费用，工作人员可以坚持工作，民兵可以坚持斗争。总起来说就是可以有利的坚持平原游击战争。

冀中地道开展之初，某些地区的干部，由于工作缺乏深入，未能具体研究，曾斥地道之构筑为逃避斗争的退却路线，而禁止地道的修筑，并下令拆毁已筑好之地道。但人民既经收到利用地道之好处，故坚决要维持原有的地道，而不肯拆毁。斗争的效果为一些点线附近村庄的干部和人民所相信而自动开展，地道斗争仍在逐渐广泛的开展。但在今天说来，为时固不久，积累的经验也不够，在基本区乃至某些较残酷的地区，尚未能普遍的发展起来，这不仅有赖于广泛的宣传与动员，而且更有赖于广大人民进一步的亲身经验。

2. 地道构筑的方式

地道的构筑，必须是有组织有计划的，如在八里庄（任邱）每六人为一小组，每天挖三丈，每隔三丈挖深八尺、长六尺、宽三尺之口，而后由内向外掏土。一般的高四尺，人可鞠躬而行，宽三尺，二人可侧身通过，洞顶离地面三尺，可以不妨碍耕种。村内地道即在街上挖，与各村相连的，就在野地内通过。挖的时间定在下午，一般至半夜停工。在竞赛号召之下，分段分工进行很快。洞口在家内的，即选择夹道、风箱或柜箱底下；在街上的，即选择茅厕旁、拐角处。通气口留在猪圈、水井或野地内。地道的设施，多系大量开辟出入口、通气口与秘密洞。

在发生情况时，人民进入地道，各村干部即分工指挥，以维持秩序。但地道内黑暗，时常发生拥挤不通的现象，以至民兵无法活动。因此乃有在地道内挖掩体的办法，掩体的大小不同，小掩体就是在地道旁挖一小洞，可容三五人；大掩体就是在地道旁挖一大坑，用木板与秫秸搭棚，上边铺土。发生情况时，人民进入地道，即由各级干部领导到掩体内，然后将掩体的入口塞住，即使敌人破坏地道，人民仍可安全。掩体内有通气孔四五个至六七个，并且开辟几个秘密的出口。人民既入掩体，民兵便可在地道内自由来往，随便出入与敌周旋。为了预防敌人破坏地道，又挖些迷惑洞，就是在地道转弯处，分开若干岔路，有活路有死路，敌人一经进入，就无异陷身于迷魂阵中。

为了防止敌人进入地道，则利用枯井与地道相沟通，这就造成了一种陷阱。还有在地道入口处挖深坑，底下插着尖刀，或爆炸物，上边盖上翻板，我们进入地道之后，即将翻板的门棍打开，敌人一经进入，便要滚到深坑中，断送其生命。除此以外，在洞口设有武装警戒，隐蔽在旁边的掩体内，敌人进入地道，也只有死路一条。如蠡县三区刘营，敌人发现洞时，即令伪军先入，结果就被民兵杀死。每次发现地道，必令伪军先入，这样就造成敌伪间的矛盾。有时伪军发现洞口，往往替我们保守秘密。敌人既不敢进入地道，于是在洞口纵火，企图用烟来逼困我们。可惜这一方法，只是证明敌人缺乏自然常识，烟总是不听指挥，而向上升的；在这一企图失败后，敌人乃开始放毒气，确曾给我们一些危害。但我们很快就有了抵御的办法，一般地道中间，都挖有凸凹过门，狭小仅可匍匐通行，并有其他的防毒设备，一经发现毒气，即可用土塞住。这样一来，我们依据地下堡垒，进可以攻，退可以守，敌人真是无可奈何了。

3. 民兵与地道斗争

由于地道斗争的开展，在据点周围的村庄，人民有退避依托之所，工作人员也有了凭藉，大胆进行工作，而民兵靠着地道斗

争，更可由单纯的防御，进而为积极进攻。蠡县高佐村有一次突然被敌包围，民兵不及抵抗，立刻引导人民与工作人员进入地道，结果敌人进村毫无所得，败兴而返。一九四一年十二月间，大曲堤获悉莘桥之敌有出动模样，该村民兵即决定，敌来一路即坚决打击，敌来多路，就进入地道。敌果〈来〉一路，民兵予以痛击，战斗一小时，毙敌四名。各村民兵闻讯，纷纷出动增援，枪声四起，土炮与掷弹筒齐发，敌终不支而退。以后敌每次出动，大曲堤村民兵即首先在村外抵抗，如不能支，即转至村沿的高房上，用手榴弹及爆炸物打击敌人。如敌人冲入村内，占领街口，民兵即由地道转至村中间的高房上，与敌坚决斗争。如敌上房，采取包围形势，民兵即由地道转至另一角的高房上打击敌人。如再不能支时，民兵即由地道转出村外，由外线袭击敌人，但不放弃村内地道口，出没无常的与敌周旋。因此敌对大曲〈堤〉村，终是苦于无法应付。

地道斗争的开展，如果离开了武装斗争，将成为完全消极的逃跑主义，而如果更进一步的配合爆炸运动，则必然发展成为最生动的游击战争。如一九四一年十二月间，八果庄（高阳县）民兵侦知敌将出动，立刻召开紧急会议，决定坚决抵抗。乃与区游击队共同选出二十个精壮的组成奋勇队，分四路负责在村内拉地雷、投手榴弹，其余在村外与敌周旋。当时除各村民兵外，还有蠡县三区全部武装。敌人系由边渡口、西演村及杨家务，分三路包围八果庄。到达村附近时，敌伪三十余为一股，轮番在村周围巡视。敌首先进前街东口，当即被地雷与手榴弹炸死十余名，村西口及北口先后开展了爆炸，敌伪也颇有伤亡。在敌上房时，民兵便从地道出来，纷纷投手榴弹。敌人虽在洞口放毒气，但均未发生多大效果。这样坚持到黄昏，敌人已伤亡了三十余名，终于狼狈逃去。

又如一九四二年春季“扫荡”（五月一日开始）时，敌加岛大队长曾率步兵七百余人，向藁无县北侯坊一带围攻。事前为我

民兵侦悉，当即配合县游击队与正规军（一个连）动员布置。一部武装依据村土岗与坟地迎击，其余则留到村内。由于敌之来势甚猛，我村外部队乃退到村内，依据围墙继续抵抗。敌又冲进村口，于是地雷四处爆炸，而我已据高房，向下投手榴弹，待敌抢到高房时，我已进入地道。我在各洞口处，出没无常，不断绕到高房底下，向上投手榴弹，敌人终于见不到我之踪影。通信员在地道内，提着灯笼，往来向指挥员报告情况，指挥员则派人四处袭击。在这轮番打击之下，敌人已经伤亡百余名了，这才发现我之洞口，于是驱使伪军进入。但进入之后，除了断送生命之外，并无任何代价^①。敌人开始放毒气了，而我们却早已有了保证安全的设备。敌开始进行破坏了，结果铁锹一挖，砰然巨响，造成“自掘坟墓”的命运，几个鬼子同归于尽。敌人开始惊惶战慄了。时间已近黄昏，加岛大队长终于率领残败的队伍悵悵的返回原防。

这一带的斗争，前后击溃敌人七八次进攻，毙伤敌伪四五百名，一直坚持一月之久，终因子弹、手榴弹、地雷的接济不上，而最后自动退出。

这一次战斗的胜利，不仅由于民兵与游击队及正规军有了密切的配合，而且更由于武装斗争与地道斗争及爆炸运动有了密切的配合。

另一方面在这次反“扫荡”中，地道斗争也曾给我们带来血的经验教训。如定南县北疃村，乃是地道构筑最好的地区，坚持了一月余的斗争，在敌人反复“清剿”的情况下，由于附近村庄不开展地道斗争，老百姓在敌“扫荡”时，乃进驻北疃村，以躲避敌人。敌寇获悉，在五月二十八日这一天，便从子位，新营，市庄（均定县属）等据点出动了三百余人，向北疃方向大举合击。北疃附近的南疃、东西赵庄、东西城村及马阜才等十余村的

① 原文如此。“代价”似应为“收获”。

人民，见敌猛犯，乃纷纷来到北疃进入地道隐蔽。在此紊乱的形势下，敌探奸细也就乘机混入了。上午八时，敌开始向北疃进攻，县游击队与民兵予敌迎头痛击，作了五个钟头的顽强抵抗。敌人将接近村庄，我游击队与民兵准备进入地道时，汉奸在北道口阻挠捣乱。人民向东走，汉奸就说：敌人从东边来了。人民一拥而向西，向南，或向北，都遭到汉奸的造谣恫吓。因此人民在地道中，拥挤得水泄不通，我之武装斗争无法展开。

这时候敌人便开始制造其惨绝人寰的滔天罪恶了。由于地雷未在地道顶上埋设，敌人由顶上掘开，大量窒息性的毒瓦斯被放进了地道。于是八百个手无寸铁的妇孺老弱，便都窒息而死了。县游击队与民兵也有一部分牺牲。在炮火毒气笼罩下，北疃成为死寂的了，听不到任何反抗的声息，敌人便狞恶的笑起来，他们忘掉血债必须以血来偿还。八百人是窒息了，而八百万人却更加怒吼起来！要把它葬埋在自己罪恶的深渊中^①。

这次惨案的发生，除了说明敌寇的残暴以外，还应该指出我们的缺点：

第一，正因为地道斗争开展的不够普遍，所以造成十几个村庄的人民拥挤在北疃一隅的现象。

第二，在紧急情况下，地道缺乏组织性，因而造成秩序紊乱，汉奸乘机混入，这在领导干部方面，是不能辞其咎的。

第三，地道斗争不能是孤立的，而必须与爆炸有密切的配合，北疃村正是暴露了这一弱点。

第四，地道应成为有武装配备的堡垒，北疃村则在各道口缺乏武装的警戒。

第五，地道斗争应当普遍的发展，由于附近村庄未有开展，遂使北疃等成为敌人集中力量突击的目标。在严重情况时，既不能得到援助，又不能依以〔此〕转移，反增加了累赘。这就是此次惨案

① 原文如此。似应为“要把敌人埋葬在其罪恶的深渊中”。

给我们带来血的经验教训。

地道斗争乃是平原游击战争中的新创造，他在反“蚕食”斗争中，起了伟大的作用，这是不可否认的。由于北疃惨案给我们的经验教训，今天必须进一步的指出，在许多地方，还存在着类似的缺点。如在某些地区，各村相连的地道网，每当发生情况时，人民拥挤太甚，秩序无法维持，就容易影响战斗，而地道中空气不够流通，老弱疾病的人不堪其苦。至于某些工作人员（如之光县^①一区）经常进入地道，忽视对各方面的联系，不仅影响到一般的工作，而且放弃了对敌探奸细的检查，这都是急待克服的现象。此外则有些地区，人民对地道斗争，因为没有信心而不肯进入。有些地区，由于缺乏正确认识，而未积极展开这一斗争，或虽展开，而未能与武装斗争及爆炸运动密切的联系起来，这也都确不容继续存在的现象。

（下删）

北侯的地道斗争

（一九四二年^②）

五月，冀中平原上一望无际的小麦正以惊人的速度成长着的时候，敌人对这里展开了不寻常的大“扫荡”，斗争激烈的进行着。

在“王道乐土”的“治安区”里，上千的具有现代装备的“皇军”配合着坦克、汽车、大炮、骑兵、车子队等联合兵种，从无极及附近各处分路夹攻，到了不到一方里的小村——北侯

^① 抗日战争时期，由清苑、安新县部分地区组成，为纪念李之光烈士，名之光县。

^② 年代是编者根据档案判定的。

（无极北面二十余里）——我们××民兵大队的驻地，兵山枪林，团团围定，真有风雨不透，水泄不通之势，堪称“铁军包围阵”了。

在村子的边缘，敌人首先遭到以逸待劳，凭借有利地形的民兵的抗击。坦克、汽车和摩托声，轰轰轰的枪炮声，我军埋设的地雷和大大小小的手榴弹的爆炸声，民兵的怒吼声交织在一起，夹杂着敌人的惨叫惊叫与呻吟。鬼子是不惜以大量代价猛冲，他已踏平了交织埋设的地雷冲进街道，民兵们熟练的穿越过屋顶消失到各个角落里。敌人把北侯全部占领了，但除去房屋、大树屹然不动外，却一无所得，有的是满地带着东洋“威风”的炮弹破片。

“钻洞了！”鬼子们鼓着肚，蹲在洞口生气、焦急。

洞是黑黑的，闻风悚骨，使鬼子不寒而慄，虽是勉强摆着武士道的“威风”下去了，可是随着隐隐的枪声，鬼子的死尸就一个个堵住了洞口。用水淹的打算，固属“高明”，但不管用，地下□□中早有大量的沟和井，可以通到地壳的更深处，就让你倾入周围所有井水也不过给入道口洒些水而已。放毒瓦斯这一着也不行，里面各种防毒器材，氈水布和泥土均有充分的准备，当发现那一段有毒气时，就把它堵死。

下洞，灌水，放毒气都是枉费心血，那么固领所有地道口，都屯以重兵，把八路军困死在里面。可是里边准备有锅灶，卧房（缺一字）①筛……一切都不是虑；而且明口易守，暗口难防，民兵们更不时的从“皇军”的胸下和卧房里钻出来给鬼子以突然的打击，而后再疾速的遁退了。

鬼子害怕了，他怀疑每个坑洞、灶台、猪圈、茅厕、棚口、暗口、死口、活口。鬼子把所有的办法都用光了，自己既怕钻洞，当然就让汉奸（即便是最可靠的）去侦探啦。但是汉奸对这个任务是担负不起来的，他们知道下地道是十分之九点九要送

① 原文如此。

命，所以他们即便发现了洞口，也要弄些伪装来掩盖它。

“向下挖把地道都挖开。”这是敌人在付出极大量的代价以后，想出的唯一办法。在若大的地区内搜寻这一条线道，可是他所挖到的是地雷，是突然飞出来的民兵的子弹，或冲入敌占区活动的八路军。即或被挖着一条，但里面除了曲折的线道和充满着很凉的一股空气外。是一无所获的。就让敌人全部挖开（何况现在仍没有这样的事情），我们还是可移到楼下去（第二层）。

北侯及所有地道的区域，都是这样在武装活动，地雷爆击，地道回旋的“三位一体”的斗争下，多少次的换得了“皇军”的大量代价，而我们有时连一个人也伤不着。

一九四三年

开展地道工作的参考材料

(一九四三年^①)

甲、为什么要挖地洞地道？

一、地洞地道是抗日军民的保险地，是敌我夹杂之处，残酷斗争环境里必然的产物，是隐蔽自己，积蓄力量，进攻敌人的锐利武器。当鬼子每一大“扫荡”和包围村庄的时候，军民都是自顾不暇，受磨难，上天无梯，入地无门，如有了地洞地道，不论在任何紧急情况下，男女老幼和一切财物，都可藏在洞内。如敌发觉，可顺道而道〔遁〕，使鬼子皇协军，抓摸不着，扑空携影，什么东西也翻不出来。所以我们抗日军民都变成了神出鬼没，打不垮的神兵神将。这就可以打击日本鬼子，保护了咱们的生命财产。

如今年×月间，敌人在馆陶县“扫荡”时，鬼子采取了迅雷不及掩耳的动作，突然的包围了大刘堡村。全村大部分群众和工作人员，因逃跑不及被捂在村内。但该村事先挖好有地洞地道，这时工作人员和群众都钻入洞内。鬼子进村一直搜到半夜，什么东西搜摸不着，无奈走去。村民和工作人员都很得意的从洞道内走了出来。

二、地洞地道，不只是做藏东西，而且可保护村庄积极打击敌人。今年×月间××的敌人为了修筑公路，企图在×村安设据

^① 本文由冀南第七军分区司令部翻印。作者不明。时间是根据本文内容及党史资料判定的。

点。我该村民兵得到消息后，迅速完成了一条地道，准备与敌人斗争。不久敌人向该村“扫荡”。我民兵配合区游击队，首先掩护人民从地道撤出村外，在村边打击敌人，击溃敌伪四十余。后来敌伪又增援，向该村探取迂回攻势，我民兵游击队坚持村边硬战。后因敌人迫近，民兵由地道转至村外，打击敌后，给敌人来了个反包围，制敌错觉。敌人以为我们援兵到了，士气大丧，溃不成军，宿□而逃，受到很大杀伤。而我民兵毫无损失，保卫了该村，教育了广大人民。只有地洞地道开展，才能真正保护群众自己的利益。

乙、如何开展地洞地道？

一、在进行这工作前，必须要有一段深入动员工作，要多举实际例子，启发群众能真正领会到这件工作的好处。在动员方式上，可通过个人工作关系，亲戚朋友，很好的房东，以及组织关系（如工农青妇文武各部之组织系统及会员），用秘密交头接耳，并最忠实他，关心他的态度，开展广泛深入的宣传动员工作，使其了解地道意义的重大。

二、一个完整地道的发展，是由简单到复杂，先从个人洞挖起，逐步发展，成为几个人的地下室，或几个洞相连的小地道，以至发展为大地道，逐渐扩而大之的发展规律。

三、在地道初步建设时期，群众看不到地道的好处，只想到它是可怕的工程，对开展地道没有信心。即我们自己，也缺乏真实经验。在这种情况下，即应以干部为主的，带领群众建设地道，创造经验，影响与诱导，使群众自己来挖。

四、在工作最好的村庄，以村为单位，由区村干部召集小队长（或小组长），共同计划本村地道如何建设，主要讨论挖掘的位置，以便于指定各小队（或小组）的建设地点。而各小队（或小组）在具体建设地道时，可根据该小队人数和工程之大小，具体分工量好尺寸，为了保守秘密，可各人挖各人的。

五、挖成个人洞和地下室后，可根据自动自愿的组织原则，

自由结合。亲属关系或感情很好邻居等，组成小组。挖成洞与洞，井与井，井与洞等，相互沟通，并积极进行地道的初步建设工作。

六、凡在自卫队年龄之青壮年男子，应争取一律参加地道建设工作。如个别偷懒不动，应耐心说服动员，使其自动自觉，但坚决反对强迫命令，简单从事。

丙、如何建设地洞地道？

一、地洞地道内有些什么设备——地下室、洞口、气眼、陷阱、地下堡垒、卡口、断墙、路灯、厕所等。

二、如何挖掘法？

1. 地道种类可分为村与村相通之地道，村内互相沟通之地道，转移村外之地道等。尺度顶厚四尺，洞深四尺，形状稍曲。同时在一条地道，分有岔道，以备敌人破坏后转移别洞。



图 1 洞道断面图



图 2 洞道稍曲和岔路

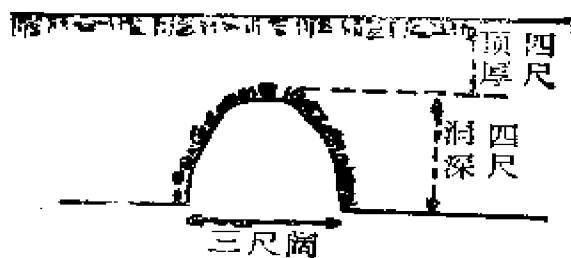

图 3 挖掘地道分段图棚顶式



图4 棚顶法

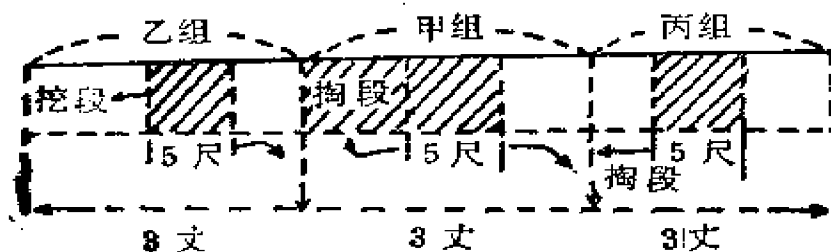

图5 土法

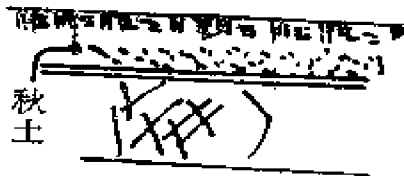

图6 使用的工具

①挖的办法有两种：一种是挖一段掏一段。如三丈长，挖五尺，掏二丈五尺，在中间挖，两头掏，掏好后，中间的五尺用棚顶棚住。根据过去的经验，每一天六人能挖三丈长之地道。

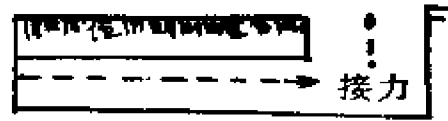
还有一种，完全用掏的办法。为了便于出土，在三丈长的一旁向下挖一井式的洞，在洞的一边向外掏土，到两头掏通后，将洞口填死。但洞掏的太深了，容易迷失方向，可用一人在地上踏地，下边听声音的办法，指引方向。运土法，用四轮洋火木箱的土车，或以小拖车，在车的两头各拴一绳，在车上放一土篷，便于运土。

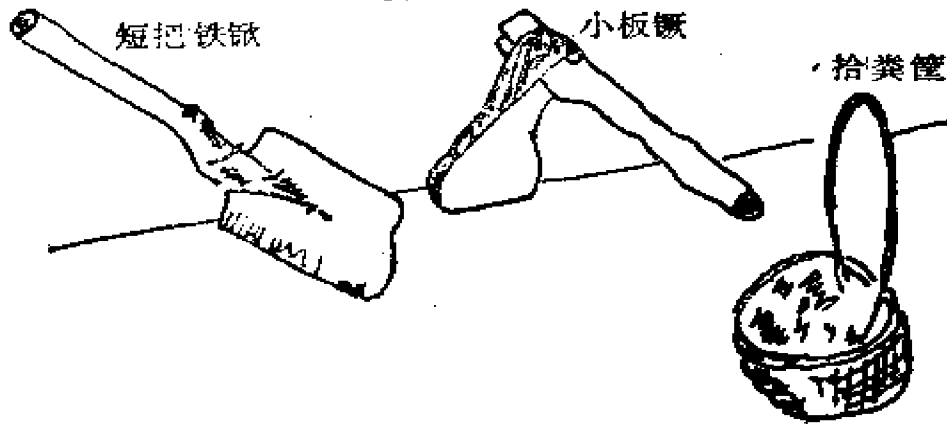

图7 用完全掏的办法



图 8 使用的工具

②村地道是全村的基本地道。尺度宽二尺，高三尺五。最好从院落、磨坊、破屋、墙壁或其他障碍物底下通过，以〈免〉被敌人破坏。形状是起落不平，曲曲弯弯，地形复杂，并建设卡口、断墙等设备，以争取在地道内能进行战斗。同时最好从干线两旁挖许多小洞，只能一人爬过去与各家地洞连贯起来，当做秘密保险室。

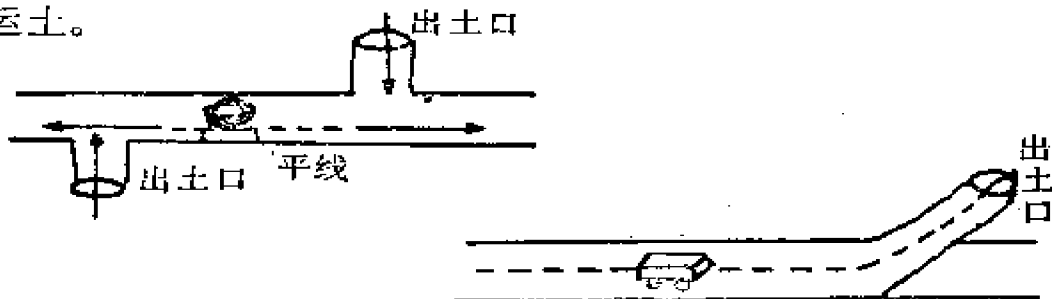

图 9 村干道图形

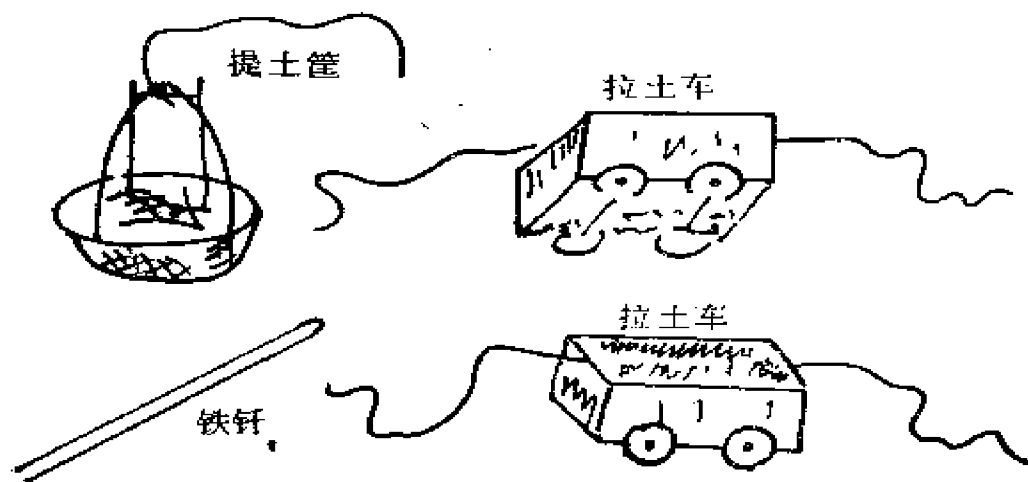
③地道是各组通村干之地道，其阔深与村干地道相同，岔路可短少，不要曲折太多；在地下室附近，设有防毒门，或洞中套洞，使地下室更为安全保险。

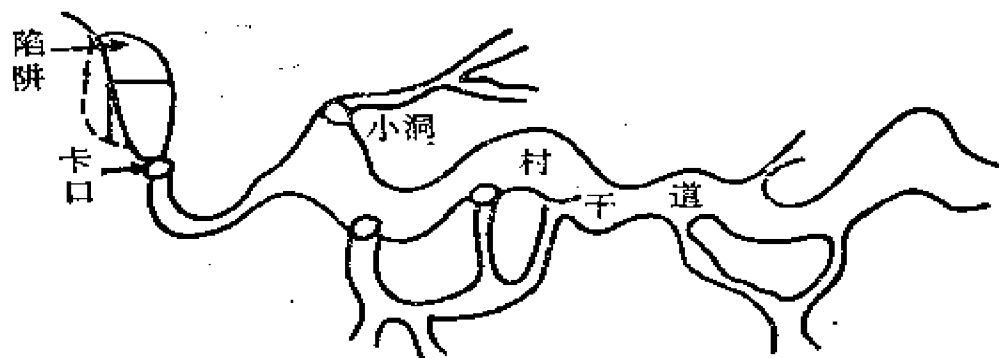

图10 支道

④分线地道是各洞和地下室互相沟通，此线应较小些，只要能过一人即可；在计划设备〔置〕时，不宜过长，以便于地洞与地下室沟通。

2. 地道地洞内如何建设？

①地下室是入洞人休息的设备。广平县×村的一个老百姓，每日当着睡觉保险地。肥乡县有些工作干部将它当着会议室，内有桌子、椅子。坑的设备，地下室的位置，应该在最不注意的地方，或墙下，不易破坏。如土质不好，可采用棚顶方式，尺度高五尺，宽五尺，长一尺〔丈〕。

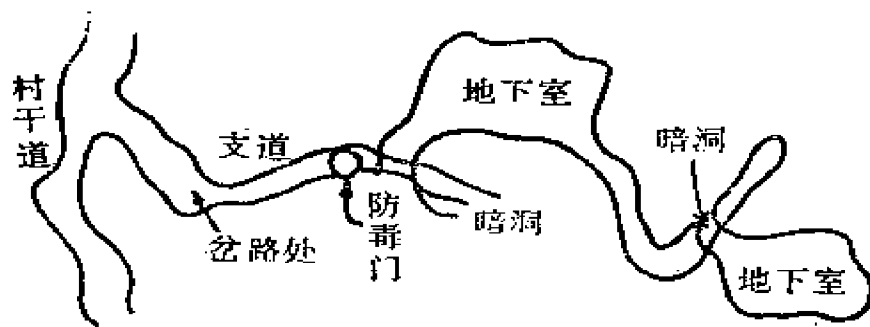

图11 地下室

②洞口分两种：一供民兵保卫村庄时用的，便于进出，其位置应选在街口、胡同口、土堆、交通沟、坟地、树林、破屋和警戒

附近。一种是群众用的，主要是伪装，如在院里、屋里、东西底下、柴棚内、夹道里、猪圈里、牲口棚里、坑里、井里、墙底下等。还有在洞道之中的，将套洞【和】迷惑敌人。假设的洞口，洞口是圆形的，尺度直径二尺，洞身可垂直或斜形。

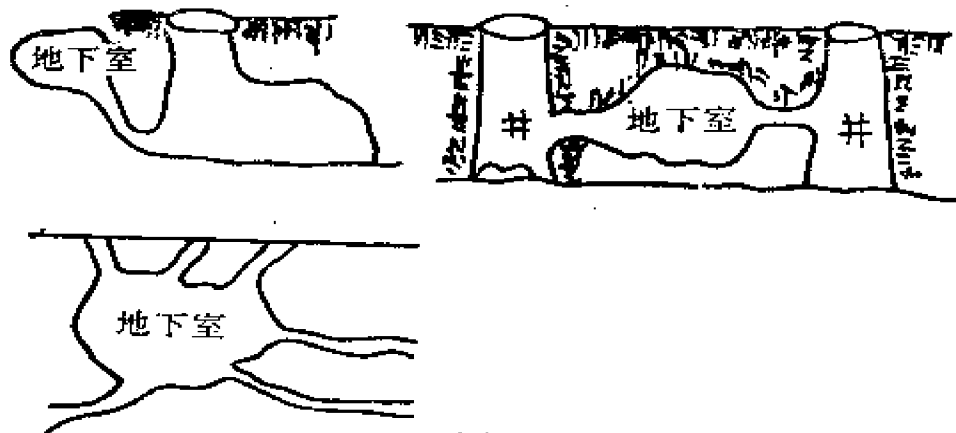

图12 洞口



图13 洞道中套洞

③地道和地下室内，须有气眼。洞内气眼位置最好设在卡口里面，以备敌人放毒，点火呕烟。气眼地上出口应该在不注意的地方，如墙壁下砖堆里、□中、树边上、猪圈里、兔子洞里都可。气眼多少要适当，要看地下室地道盛人多少而定。挖气眼时，注意气眼上小下宽，并使每个气眼的空气能保持对流。挖的办法，先用爪锹子，从洞内向上挖，挖到一定的程度，再用铁钎

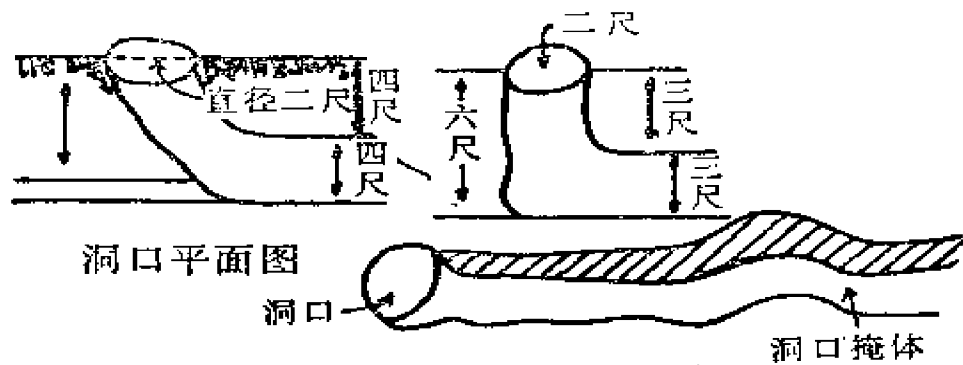
相通即成。

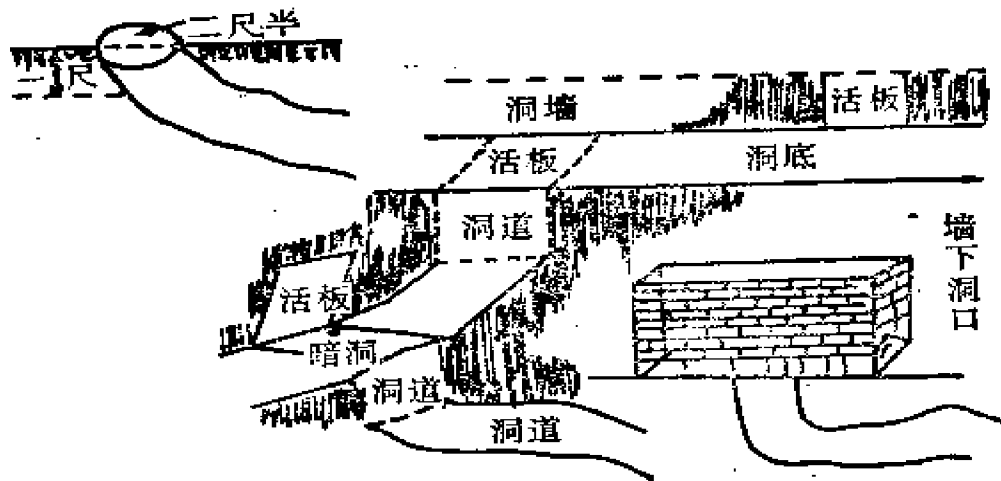

图14 气眼各种形式图

④陷阱是陷落入洞之敌人的设备。其位置于洞口或重要的地道岔路处，尺度可按洞口而定，一般的长六尺深八尺。挖的办法与挖井相同，挖好后，陷阱上设一木板，板下安偏中轴，盖上设有插管，平时将陷阱盖好，盖上垫有黄土，将陷阱盖的一头拴上炸弹，或在阱里设尖钉，或相当深的水、泥。平时可以行走，在发觉敌人下洞时，将插管拔去，使敌人踏板翻落在陷阱内。

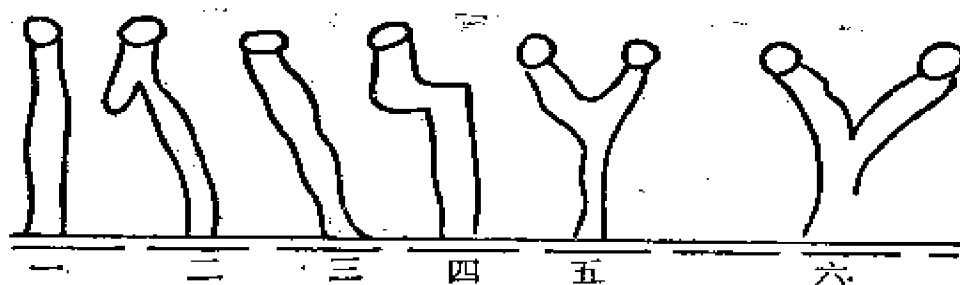

图15 洞道内陷阱图

⑤卡口是阻碍敌人前进，与便于地道杀伤敌人的有效武器，位置于地道中距离二、三丈应设一个，但不宜过多，以免妨碍活动。尺度长五尺，宽高一尺三寸，卡口成半圆形，在卡口的里面，并有两个单人掩体的设备，便利保护自己杀伤敌人。

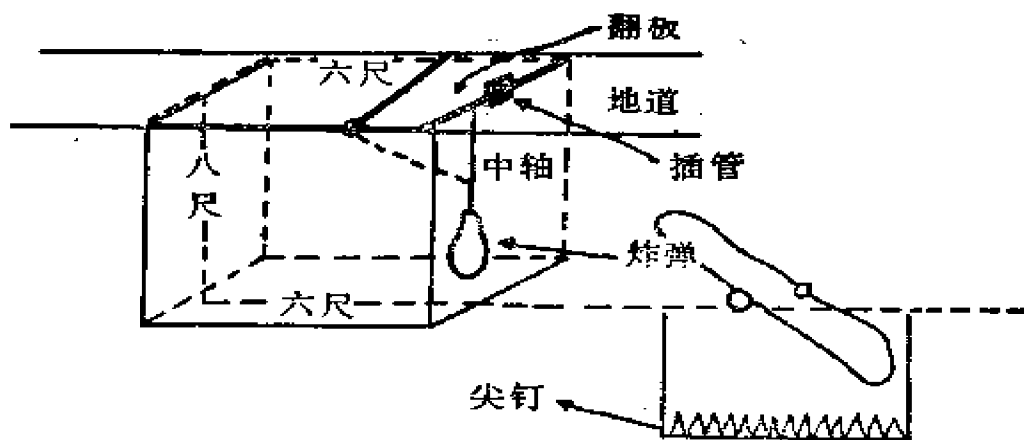

图16 卡口平面图

⑥断墙是道中进路不通，是阻碍迷惑敌人的建设，设在地道重要退却之处。其办法，在挖洞时，留有五六尺厚的洞道不挖通，作为断墙。在断墙下，另设有暗隧道，以洞中套洞的办法，使敌人入洞后，捉摸不着。

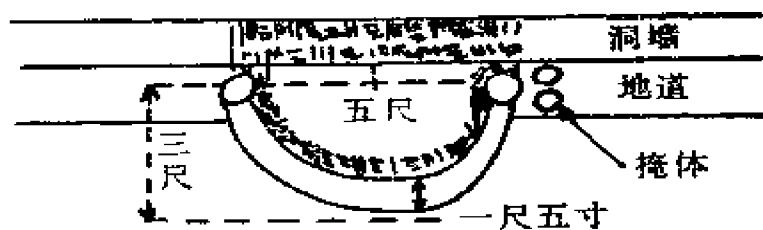

图17 断墙图

⑦枪眼是武装保卫洞口与在地道内杀伤敌人的设备。其位置应设在敌人入洞处，或入洞后必经之处，在洞壁上掏枪眼和射击地点。射击地点尺度，宽四尺，高四尺，挖的办法，用长铁钎相通即成。

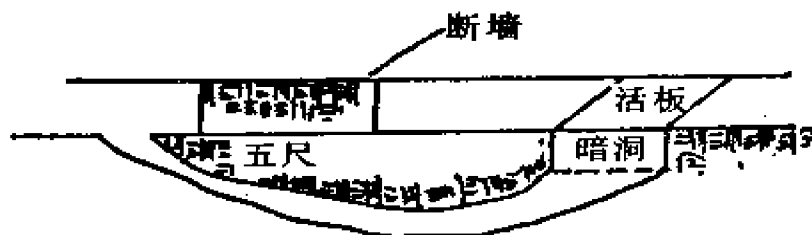

图18 枪眼图

⑧坚壁所是藏东西的地下室。其尺度可按东西的大小而定，一般的高五尺，长一丈，宽六尺，洞口要斜的，上面伪装，盖草，盖木板，垫土，总之使敌不易发觉。

⑨路灯设备，可挖一灯台，指定那家备灯，每二十尺一个灯，在岔路的地方，灯可密些，入洞时，大家带上洋火。

⑩厕所设在地下室附近，其位置可在不进人的方向内，挖一小洞一人能进去即可。在小洞的尽头向下挖一土坎即成，并向上挖一大气眼，一方面可透流空气，另一方面，还可当作出粪口，但须将气眼伪装好。

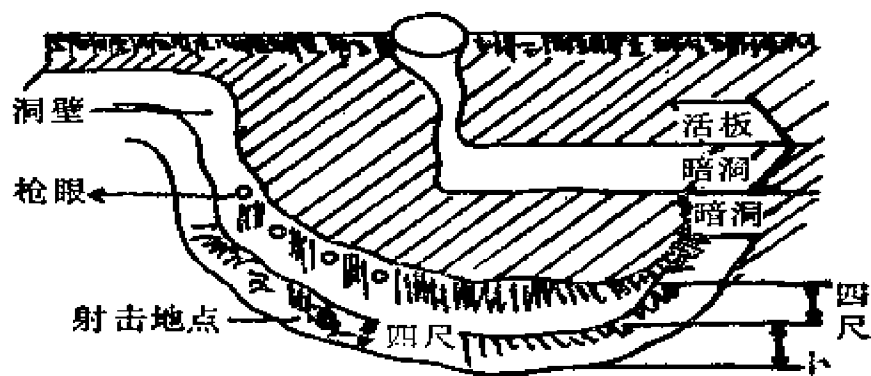
丁、应注意的事项。

一、防备敌人的破坏。

1. 注意敌人放毒，燃火，呕烟。防备的办法：

①武装保卫洞口和气眼，使敌人不能接近。

②在柴火内设炸弹。

③入洞人都进入卡口内，或套洞内，或地下室内，将洞口塞死，放的毒、烟、火，不能流散洞内。

④气眼要很好保守秘密，如被敌人发觉，立即堵死。

⑤教育群众带湿布。

⑥中毒后，不吃热东西，不吸烟。

⑦在气眼内钉铁丝网，使敌人的毒气进不去。

2. 注意敌人放水，有陷阱或通真水井。如果敌人灌水时，先流入陷阱内，或通沟流入真水井内，使水失效。但须注意地下室气眼、洞口都要比地平线高，以防水流入洞内。地道套洞防水法，可在洞内设卡口，如流进来，可将卡口堵死，以防水通过。但流水道不要堵死，使水畅流。

3. 防止敌人从点线附近抓夫破坏我们的地道。我们要武装保护地道，将各家铁锹藏在地洞内。其次在洞道附近埋伏爆炸，使敌伪不敢接近地洞地道。

4. 认真进行锄奸反特务工作，锄奸小组和公安助理员调查

户口，清查户口，〈监视〉本村地痞流氓行动。为防止汉奸伪装亲戚朋友，探听本村之地洞地道建设，应加紧站岗放哨，不准外人随便进洞，以防暴露秘密，遭受重大破坏。

二、注意管理地洞地道。

1. 在平时进行深入的保守秘密和气节的教育，培养发扬保守秘密的模范，和有气节的忠民。

2. 洞口和地下室及地道，经过谁的地方，谁要负责保护，战时将洞盖好，平时不准随便入洞，更不准亲戚朋友参观。

3. 入洞时先检查气眼是否通，在洞内不准吸烟，不准发声，防止偷盗和混乱男女关系。

4. 战时如有亲戚入洞，必须向村干进行详细登记，保证一定要经过适当手续。

5. 管理地道的损坏□在建设时应注意可能遇到的困难和偏向。①

①群众没经验，没信心，怕费气力，怕费工夫的困难，我们要进行深入的宣传动员工作，介绍别地区例子。

②干线通过群众的房屋底下，群众害怕塌毁，应给群众解释，在离地平线有四尺深的地层是不会塌的，使群众不致害怕。

③在挖掘时，须注意土质不好，甚至有塌毁之危险，其办法，最好不在旧土坎处挖掘。

④基本区地道，不叫敌边区群众挖，同时在挖的时候放出警戒，以防暴露秘密。

⑤地道必须与爆炸密切的配合起来，发生的效力更大。

⑥要防止单绝〔纯〕的躲藏，取消地道斗争的作用，这样是会吃亏的。

⑦地洞地道的建设，必须与生产结合起来。所挖之地洞地道，应仍不妨碍种田，而且也不能过于浪费民力，要顾到群众的负担能力，适当的推行这一工作。

① 原文如此。

中共完县县委关于一九四三年 秋季反“扫荡”总结（节录）

（一九四三年^①）

（上册）

二、反“扫荡”中的武装斗争

（删）

（二）人民武装斗争

（删）

2. 地洞地道对敌斗争是进可攻退可守的堡垒，这一点各级已有深刻认识，因此，在征收基本上完成时而突击了这一工作。

甲、反“扫荡”中各区地洞地道新开展统计。到十一月底统计：

数 目 区名	打洞新数		打地道的数目				备 考
	村数	洞数	村数	地道数	长度	高度	
一区	3	3					
二区	20	38	4	4	100丈	3.5尺	
三区	12	72	11	13	689丈	4.5尺	
四区	18	37	3	3	50丈	4尺	
五区	17	14	6	9	480丈	3.5尺	
共计	70	164	24	29	1319丈		

① 时间是编者根据本文内容判定的，约为一九四三年底或一九四四年初。

乙、在十二月十一号，〈从〉边区内地退出的敌人路经齐各庄，该村游击小组利用地道打击了敌人十五个。由此更加提高了对地道之信心。这一工作在三区齐各庄、下邑、朝阳、阳各庄、安全等村，都获的可观的成绩。但领导上缺乏具体技术上的指导，还未全党动员起来，发展的很不平衡。

(删)

三、反“扫荡”中的政治攻势

(删)

戊、打洞工作。在游击区打洞已大规模开始了。

游击区新打地洞地道数目

数 目 区别	项 别 行政 村数	打新洞数		打地道的数				备 考
		村数	洞数	村数	地道数	长	高度	
三区	10	9	47	1	2			地道刚开始
四区	23	18	37	3	3	50丈	4尺	
五区	50	17	14	6	9	480丈	3.5尺	
共计	83	44	98	10	14	530丈		

注：五区共为五十一村，有一个巩固村。

在打洞打地道工作〈中〉，群众干部的动员是空前的，超出了不少区干部的估计（主要是干部没看到形势的变化）。这说明群众对敌斗争的提高。

(删)

五、几个英雄模范事迹

——齐各庄地道战毙敌十五名

十二月十日傍晚，溃敌五百余从大岭后经过柏山狼狈不堪的向齐各庄撤退，行至距齐各庄半里地的地方，就被我民兵哨发觉了，打了一个手榴弹，然后又镇静的爬在山头上，准备打第二

个。这时齐各庄的老乡们知道发现敌情，就纷纷转移出村。我三区干部齐希古同志偏从侯各庄急速赶到齐各庄去，召集了游击组，同几个村干部分了三组，准备坚持这块阵地，和敌人进行一次地道战。看他们的神气真可谓“磨刀擦枪严阵以待”了。

黄昏时第二个手榴弹响了，鬼子入村了。他们就各找好隐藏地点。这时因为敌人过于疲劳，立即分头到各家号房，以便休息。有二十多敌人刚到一家，东西还没有放下，齐同志带领的那一小组就向院中一连投了四个手榴弹，然后迅速的转入地道，把敌人可炸了个五零解散，只有几个受伤和死去的敌人在那一家得到了休息。

后来敌住在这村了，到井上去打水，一个手榴弹又从房上飞过来，吓的几个民夫把桶和辘轳一推，赶紧顺墙根溜走了，只听的辘轳在呱呱的响。过了一会，敌人水是非打不成，又派出一班人上了北房，一排人在村西小山上警戒，好容易才打了水做了饭。

这时情况稍稳定了，齐同志又把游击组【们】在地道中集合起来，仍配备了二组，分头到地道口处监视敌人，等敌起身走时，抓住有利地形打击敌人。

一夜不得安身的敌人，在黎明时正在村西北角闲院内集合要走，齐同志带领的小组，早从地道中钻出来，占据了南面的高房。当敌指挥官向右转的口令未落时，房顶上一连投下两个手榴弹来，给他们送了行，把鬼子炸了个乱七八糟。同时村东北，一部分敌人也在集合训话，另一小组把四个手榴弹正好投在人丛里，使他的训话立时宣告结束，丢下了一部分东西，急速东退了。

当敌退走后，在战斗地点一看，只留下了好多血迹，但是老百姓的门失踪的很多。据多方面证明，这次地道战共伤亡敌十五名之多，我无损失，只是在齐同志的领导下，更锻炼了齐各庄游击小组，发挥了齐各庄地道的威力。

一九四四年

中共易县县委关于易县 地道工作初步总结

（一九四四年六月）

（一）领导情形

一、从一九四二年冬本县号召开展地道，由党政军民各部门主要干部成立县区村地道委员会，以人民武装系统为主，推动这一工作。但从成立到一九四三年底，这一阶段领导机构多成有名无实，作用甚小。

二、自一九四四年初才走上健全，内部有了正副主任，组织、宣传、研究、警戒、总务等明确分工，并发挥了作用。如半年来先后进行了二个突击周，党政民干部特别是区级干部，多半都下乡积极推动这一工作，多数村庄都把广大人民组织起来编成小组，定期召开地道委员会、小组会，进行汇报检讨、布置等工作，发挥了极大作用。

三、目前存在主要偏向：广大群众已认识到地道的重要，有了积极性，但上级对其及时的艺术的指导很不够。县区党委及人民武装干部对此领导抓的较紧；不少政民干部，则漠然视之，认为与己无干，大有只说不干的严重现象。

(二) 发展过程

易县地道发展可分两个阶段：

第一阶段，是从一九四二年冬至一九四三年底，为地道萌芽时期。那时只有二、三、四、五区少数村庄开始挖单个洞，只有入口没有出口，两三个口的洞还是很少；六、七、八区则一个地洞也没有。

第二阶段，是从一九四四年初至现在，为地道全面开展时期。因为独乐安了据点，全县环境大有变化，从今年一月开始尖锐，指出除九区外全县积极开展地道。因此各个区村□大生产空隙进行地道工作外，还进行了二个地道突击周，以致一、二、三、四、五、六、七、八区都开展起来了。全县除了有据点堡垒及完全是火山火石根本不能挖掘没有开展地道外，其余均普遍开展了地道。挖的成绩：有百分之五十以上村庄能容全村男女，一般的村有百分之十五户与户通了，并有不少干线、支线、卡口、翻口、战斗洞等防敌、防毒、防烟设备。

(三) 地道的一般构造

各村地道的构造，花样繁多，式样不一。仅就所知见到者，用图简略标示，以窥一斑。

一、洞口的一般构造法：



图1 洞口构造法



图2 斜口构造法

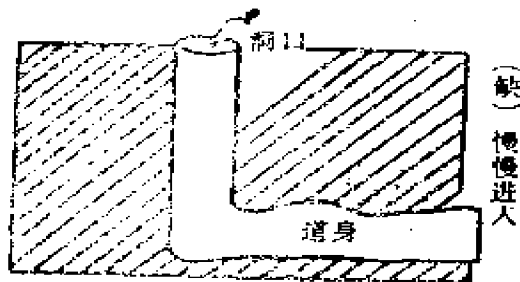

洞口直挖三尺再弯曲作成台阶形以便迅速入洞

图3 台阶形洞口构造法

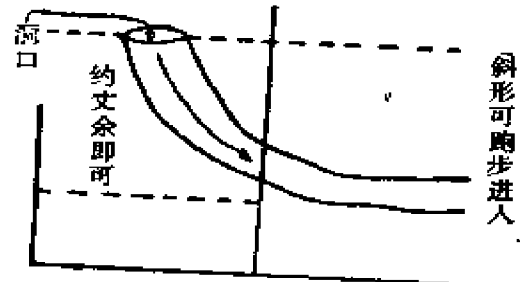
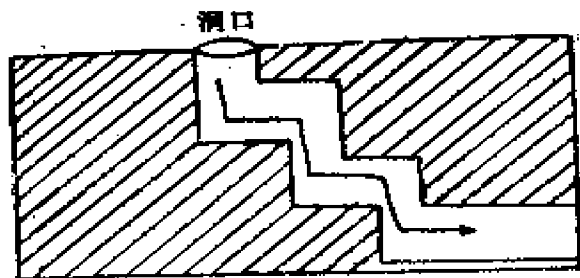
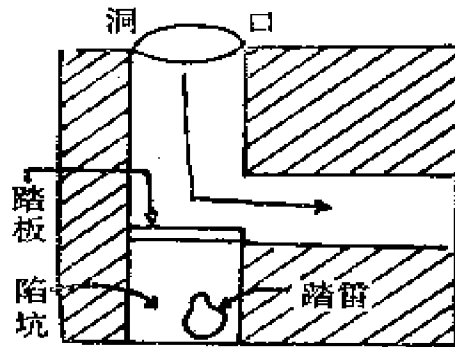

注：洞口内设陷阱，洞中横设踏板，我入洞后将踏板拉入洞身内，敌人洞，则堕入陷阱

图4 踏板洞口构造法

二、洞口的一般伪装：



图5 利用牲口槽伪装洞口



图6 利用粮食囤伪装洞口

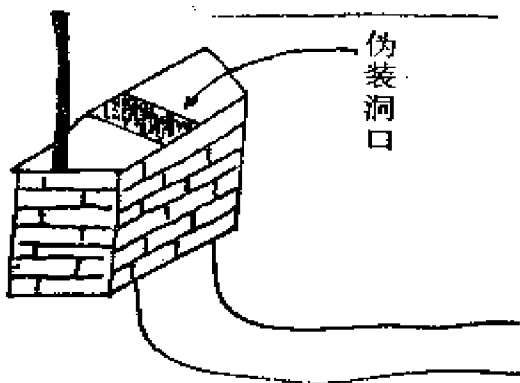

图7 利用锅台伪装洞口

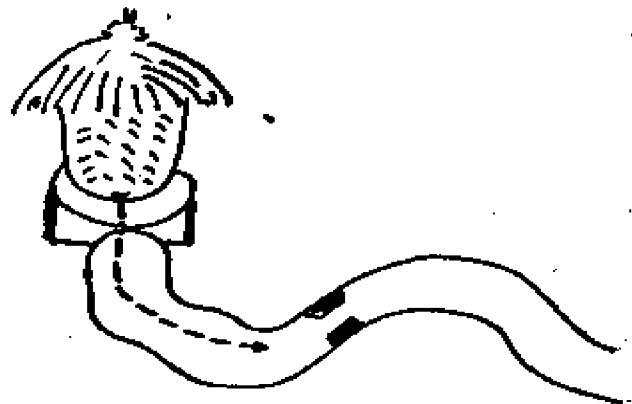

图8 利用炕席伪装洞口

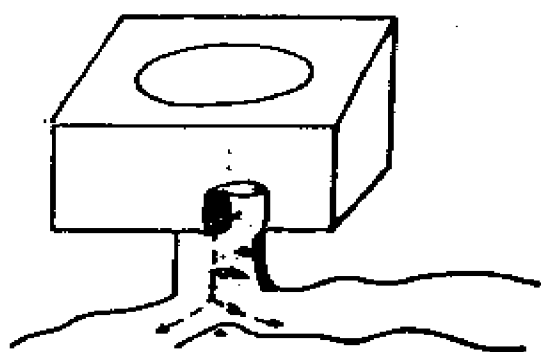

图9 利用饭桌伪装洞口

三、气眼的一般开设法：

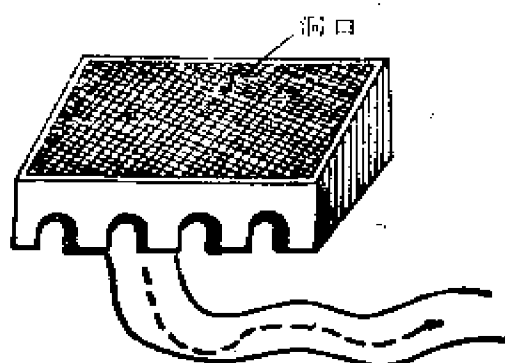

图10 利用烟筒

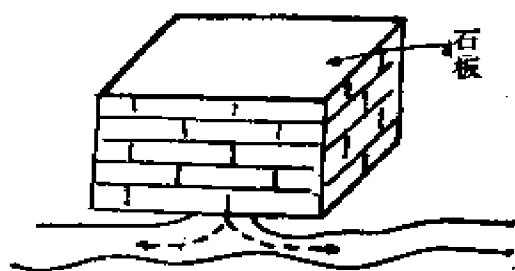

图11 利用枯树

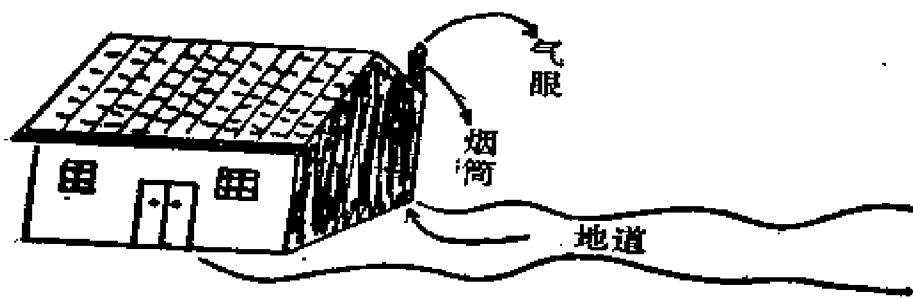

图12 利用水井

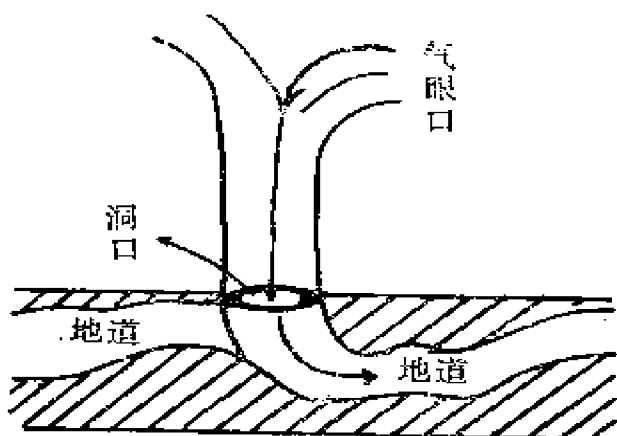

图13 利用石堆

四、地道内的一般构造：

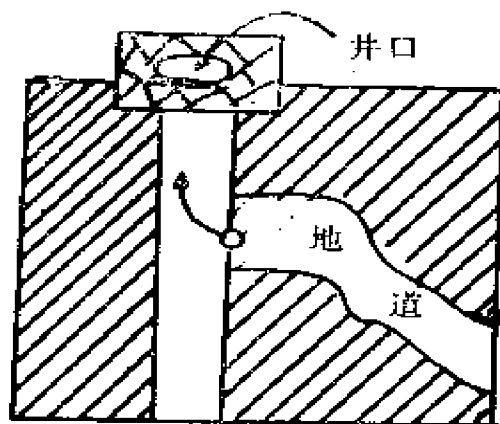

图14(1) 翻口的一般构造

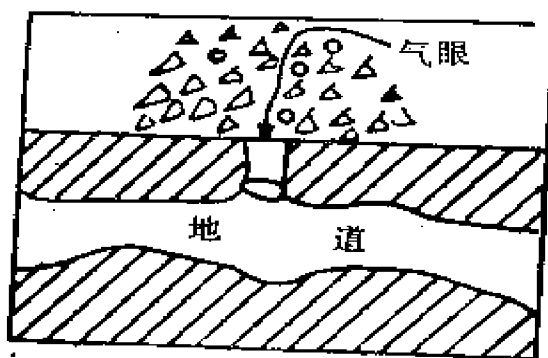
(2)

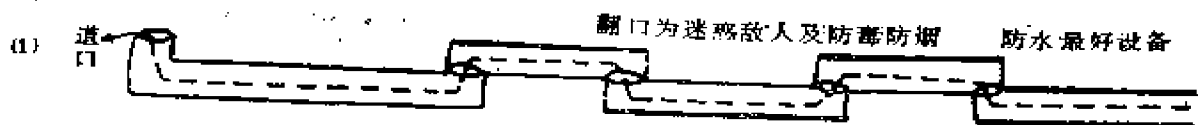

再进为翻口可推开进入
可转身闭塞以防烟防水

图14(2)

卡口的好处 ①便于迷惑敌人 ②便于堵口为防毒防蚁良好设备



图15 卡口的一般构造



图16 干线支线的一般构造



图17 隐蔽所的一般构造

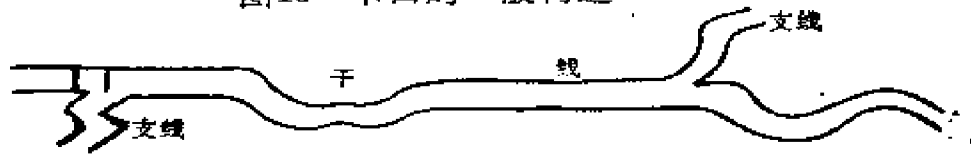

图18 脱险洞的构造

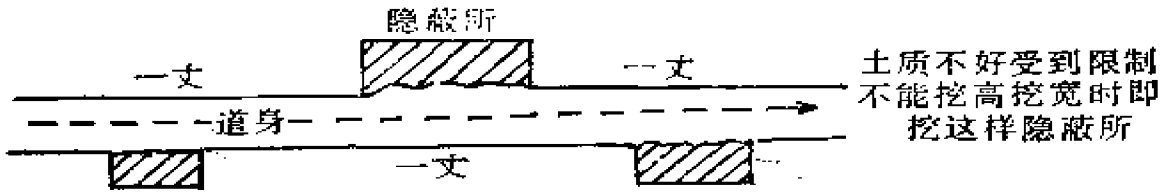
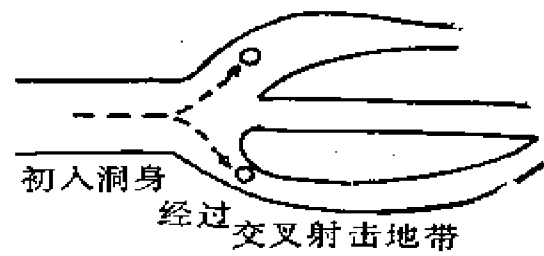
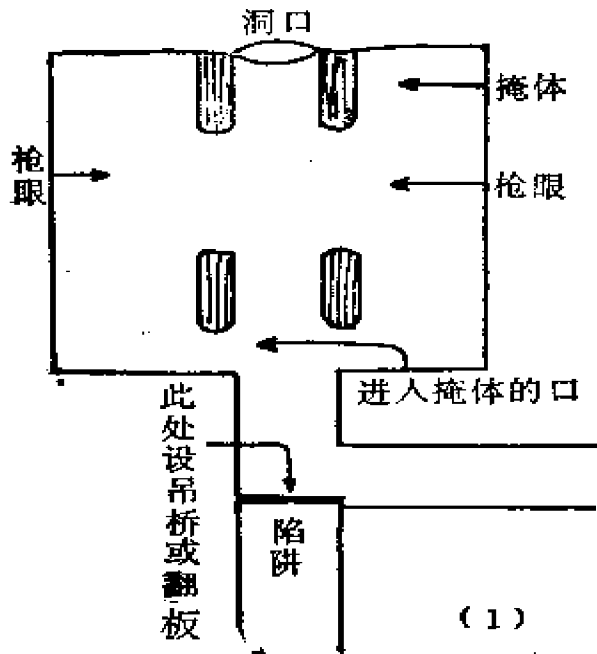

(1)

(2)

图19 洞口战斗设备



图20 地道洞的构造

(四) 地道动员情形

自从独乐安了据点，一、六、七、八区各村群众自己深深感到受到严重威胁，随时有被袭击、合围危险，对挖地道有了深刻的认识，所以上级一号召，广大群众即很快的全面动员起来，造成了挖洞热潮。

一、村级党政民干部都参加了地道委员会，实际领导这一工作。干部在突击周期间施行了轮流值日制，情绪颇为高涨。如八区杨家庄村干部，自动跑到完县参观地道，学了办法回村即干。

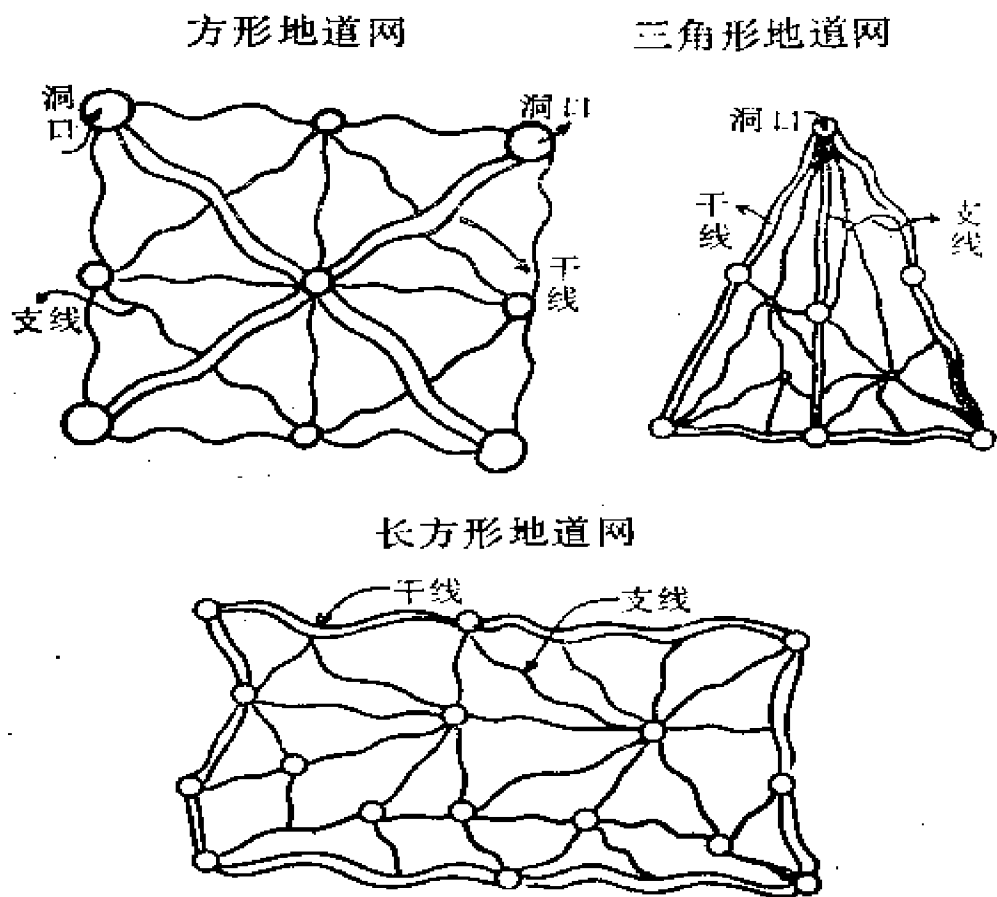
二、不但青壮年的男女参加了挖洞，许多的老头、小孩也都动员起来了。如训口、坎下、白堡、娄山、步乐、港里、林泉、周庄、岭东、台鱼、塌南^①、杨家庄等村有百分之九十的投入了挖道中来。他们自己规定了科学分工，男的干重活，女的干轻活，老头子们挑土，小孩们推车子。

三、有不少村庄，如坎下、东峪、娄山、水峪、周庄、杨家庄等村，不但白天挖，在突击周时，夜间也连班转。他们自己规定奖惩办法，并建立了男女挖洞先锋组，大大起了竞赛作用。

四、许多村不但越挖越有劲，同时也发挥了群众的创造性。如夏家庄群众在挖地道中用光学的原理发明了用大镜子放在洞口，向着日光，再找几个镜子（隔一弯放一个）连接起来，使日光直射洞内，光线既充足，光〔空〕气又新鲜，同时又省下了灯油，节省了开支。这个发明，差不多的村都仿效采用了。

南水峪一面靠山，三面临水，开展地道实在不易，但他们随地形而挖，不但全村都有地洞可钻，而且还挖了二层小凉亭式的保险洞。八区□家庄不但挖了许多户与户通、支干相连的地道，而且有的洞口还设了陷阱等战斗设备；同时还挖了战时指挥所办公室，及所谓“对面笑”的三间小屋子，实际上成了二层地道；在半土岸上蓬蓬勃勃的丛林侧开了气眼与枪眼，既可通风透气又可掩护射击敌人，艺术之巧，真是笔难尽述。

（五）群众的认识

一、广大群众都认识了地道的重要性。

①有的说地道是个很好的隐身法，多数认识到地道在战时是个最好的依靠，比上山还保险。

②有的说过去人们讲“上天无路，入地无门”，这回挖了地

① 似应为“坨南”。

道可是入地有门了。

③前三个月，南水峪一个六十多岁的老太太笑嘻嘻的对外村人说，我村再有三天，敌入来了就不用跑了。

④有不少的村，群众挖洞情绪颇高，挖的上了瘾。如远台一个老头儿说：“我挖地道真是有了瘾，什么事也不想干了”。南水峪、李家庄、杨家庄群众干部们说：“什么时候突击呢？又该挖了。”南水峪中队长对我县干部说：“麦收后我们还挖呢！我还想了一个好办法，再试验一下。”

⑤许多游击小队【们】及战斗英雄，象秦玉民、杨文堂、王照春都说，去年要实行了这个挖洞办法，反“扫荡”时不知多打死多少敌人呢！现在有了地道，敌人如来，咱们可好好的干一下。

二、有不少国特及落后顽固分子，对地道时刻加以破坏，施行怠工。如东峪、沙江、林泉、远台、南河北国特，往地洞里拉屎。白堡、港里村国特说：“挖吧！钻的人越多，死的人越多。”

“你们钻吧！我挖了也不钻。”“八路军天天说打日本，为什么不到炮楼上打日本呢？叫老百姓天天挖洞，钻洞就能打了日本！”“别快挖，慢慢的泡蘑菇吧！”“越挖的多，越叫挖。”如胡庄、远台有人说：“天崩地裂，现在天还没有崩，地快裂了。”有的说：“谁挖地道，敌人找到了，即烧谁家的房。”有的落后分子说：“挖到什么时候才算完呢？”表现了厌烦与悲观。

（六）一般估价

只就现在有的地道来讲，已经奠定了今后反“扫荡”的有利基础。

一、广大群众可以自由转移，不上大山只在本村也可以，有把握的避免捕捉。象李家庄、山南、娄山、林泉、步乐等村，皆

有一些把握。

二、许多家俱、食物，有的也可凭洞坚壁，免受损失。

三、小平原上的游击小队，如林泉、李家庄、于家庄、河北等，不但能够不离本村，象山地一样坚持各种斗争，而且预计要凭战斗洞，大量杀伤敌人。

四、有了地道各级干部工作较前更深入了，广大群众抗战的积极〈性〉、胜利信心更提高了。

五、由于地道工作的开展，不但对群众游击战开展有利，即对整个工作，如军事、政治、经济、文化各种斗争也增加了有利条件，重新创造了一层地下的抗日根据地。

（七）经验教训

一、地道是个艰巨的工作，必须党政民全体干部、群众都动员起来，组织起来，才能做到全面的开展。

二、分开段落划分街道，规定每组每天挖洞尺寸，及时赏罚，并加强政治工作，提高工作效率与情绪。

三、干部亲身领导，科学分工，共同订出地道方案，切实检查，建立每日碰头会议，具体汇报，检讨当天工作，布置明天工作。只有这样才能有目标的、正规的向前发展，不致自流。

四、正确运用“从群众中来到群众中去”，突破一点吸取经验，推动全盘。领导方法对发扬地道的竞赛与创造性，提高地道技术，是有决定作用的。

五、要根据不同地形，计划不同地道，不同的人，分配不同的任务。正确运用人尽其才地尽其利的原则，一切从实际出发，才能真正作到为群〈众〉谋利益。

六、争取地道的控制权，加强洞口守卫工作，建立战斗设备，如陷阱、翻板、掩体等，准备打击钻洞敌人，或接近地道敌人，是保护地道，开展地道战，不可缺少的有力办法。

七、地道构造要根据地形而定，由洞到道，由干线到支线的（或由支线到干线）向前发展。一般挖的构造法，应是有高有低，有干线有支线，有直有弯，有掩体，有气眼，有卡口，有翻口，翻口多卡口少。多样复杂化，不老一套，发扬每村的创造性。地道技术才能大大提高一步。

中共冀中七地委关于如何 挖地洞地道给各县委的信*

（一九四四年^①十月十五日）

各县委：

顺街的地道，盖土又薄，易为敌人破坏。这种作法过去未走群众路线劳民伤财，是某种意义上的损失，今后此种作法应立即停止。

党应号召青壮年要有自己的洞（党员起核心作用），以此为基础，发展为三、五家，十家八家的有机连环洞。再以此为基础，使其有机的连起来（有机的连，不等于有洞就挖道，而以具体条件来定，能通即通，需要留隔子的留隔子，必要时一脚两墩即通亦为有机的连），发展成全村普遍的伏击洞。这对保存力量与进行战斗有利无害，敌人不易破坏。另外此种作法与群众切身利益联系更加密切，只要我们艰苦的组织与动员群众，其广泛性与积极性的启发，较挖地道面广力大。

为了游击洞的快速发展，可号召党员每组亲自挖一个开小组会的洞。团体亦可号召会员如此作。

^① 时间是编者根据本文内容及存档情况判定的。

因洞坏房塌，干部应即速设法为房东修理，扩大影响。另一方面，向群众解释塌房损失与人受损失谁轻谁重的道理，房塌固然是我们的损失，但是房塌能够修，人受损失是追不回来的，房屋财产是人为的，无人有财算什么日子！站在群众的切身利益上，来向群众进行深入的动员，以解除其挖洞与倒房的矛盾。

此致

布礼

七地委

十月十五日

中共饶阳县委关于在开展地道斗争 中实行人力夫和分数夫的参考*

——饶阳五区迁民庄示范的初步意见

（一九四四年）

（一）人力夫和分数夫的确定和根据

1. 理论根据

第一，冀中武委会指示原则一半人力夫，一半富力夫，出夫年龄十六——五十五。

第二，我分区根据情况指示，分数夫最高不超过三分之二，人力夫最低不低于三分之一，与富有的拿，贫苦的得，中农不拿不得的精神。出夫年龄十八——五十五。

第三，分区确定的根据是因今年收成较好。但不能认为已减租，贫苦农民就等于目前有了吃的。因逃亡关系，出夫人数太少。而冀中根据（任邱××村）是全村平均每户有一人力夫，土地早已分散的条件下，人力夫和分数夫要一比一。

2. 这村情况

第一，全村四百五十三户（内有黑户逃亡户三十二户），现有人口（抗日在内）一千四百五十七人，总分数四千七百六十。人力夫十八——五十五（岁）（村干在内）二百〇三人（逃亡在外十八——五十五（岁）的一百四十七至一百九十八人），十六——十七（岁）实际上二十人；外有妇女已超过五十五岁的老年十余人，都是自动报名的。

第二，这村年景较好，有人力的除沙土、碱地及太洼地外，都和统累定量相符合（如果勤劳多施粪的还超过）。

对两家负担全年（一九四四（年）一切花费）每个分数三十斤米（市称），每人平均（下中农以上）市斗三十斗至三十六斗即够。这样每人三个半分数（富力）的产量，就能维持最低生活。当然分种地的鳏寡户要差一半（这村分种地对半分粮户主拿差）。

第三，这村出夫量估计一九四五年须一万二千五百个夫（每人六十个，不算站岗放哨）。

第四，这村最高分数是八十二个。

（二）实行的办法

1. 人力夫和分数夫的负担法

第一，分数夫的加级法。每人在全家应纳的总分数上（除已创一个半外）再创两个分，剩余分数按：

一至四个分数出一个分数夫，五至九出两个，十至十五出三个，十六至二十二出四个，二十三至三十出五个，三十一至三十九出六个，四十至四十九出七个，五十至六十出八个，六十一至七十二出九个，七十三个以上出十个（这村最多——每人再创两个后——是拿九个分数夫）。最高十级，两个数之目〔间〕的向下降，如一以下的不出，四至五之间的仍按四计算。

第二，抗日军人及工作人员的家属以户计。在一级以上有人力夫的减一个分数，没有人力夫在二级以上多减一个分数夫。

第三，长工计人力夫（尹村示范中因是冬闲，挖地道费衣服，故除做够人力夫的外，多作〈的〉和东家分红）。

第四，逃亡户及为逃避负担的黑户，按户计，但一、二人的户（指鳏寡），没有生产能力，更没有人力夫的，在一级的免，二级以上的酌情减少。

第五，赤贫出户夫。出夫是每个公民应尽的义务，但在执行勤务时没有生活〈条件的〉，则免其义务部分（做一天挣一天的）。

第六，村干部平时工作不顶工，在全面动员这次挖地道，因工作忙实不能参加，每整天顶三分之二的勤务。

第七，在双方自愿的原则下实行换工顶工。

第八，白天晚上都能动工。每个夫要求三尺（是白土，但一般群众没有经验，又是三九天），按粮食计工，每尺一斤米，没米称合杂粮。

这个办法算的结果，除抗属及减免的一百二十一个分数夫外，实出口口分数夫总数四百五十三个。

2. 领导

第一，村组织指挥部及评议会。指挥部由七人组成（因村大）：村长副、抗联主任、治安员、武装部长及积极分子。有威信的人负责地道，部署人力，组织清工及解决问题。

评议会参加人：政、民、武之主要干部，抗属代表，各种公正人士，残废代表，少年及老年代表，出勤务一贯积极的分子，会计，共合三十二人负责，研究及确定人力负担办法及减免问题。

第二，编组。凡参加挖地道的人，一律自由结合。五至六人一组，有小生意的人自由组合；干部〔群〕结合。后两者七人以上一组。

（三）几个具体问题的解决

1. 做计划。这个村分数夫四百五十三个，人力夫二百〇三

个，加上不合年龄的分数夫是二，人力夫是一，因此一天的活须三天完成。分给各组尺数以个人计（人多的组依人数多量）。

2. 计工。干部按三分之二计工，正是一天按二斤米计，实行的计三不过二的办法，就是三天的活他顶六尺。□是他拿一个人力夫一个分数夫的，正好不拿不挣。两个分数夫的拿一个（三尺）是为了叫他争取时间去挖，但如果他只有人力夫不挣米，只有亲自挖的超过数才挣米。

不合年龄及妇女自动参加不出义务夫，做一点挣一点。

3. 没有人力夫出分数夫的中农，为维护他们的利益（否则他们要拿米），分三种办法：

第一，有牲口的户（少数）和有人力夫贫农换工，挖几天顶使一天牲口，根据驴牛双方自定。

第二，分种户。□是贫农因分他地，而够吃地户。因自己拿差（这村都如此）而生活反困难，由贫农替出一半分数夫，那一半换工。地户替贫农做什么活，以上两者都是干部帮助找对象，当中人。

第三，有生产能力（不该出人力夫）就好办，即使不能挖地道，也可出别的勤务顶工。

4. 一般地道开展和岗楼秘洞相结合。编组注意把好民兵干部抽出几个组，去开展岗楼和秘洞。

5. 减免分数夫和扩大抗联组织提高抗联威信相结合。除了换工由抗联的各会分工作外，对减免对象，分别男、女、青、壮、老、农民、工人，由工、农、青、妇去发动要求减免，防止恩赐。这样使群众进一步相信自己的组织力量。

6. 地道岗楼为适合战斗要求，小队来协助同做。

7. 《灯》油。这村是白土，每丈三两油，剩下自己要，不够自己添。

（缺）。

一九四五年

晋察冀北岳区人民武装部关于民兵
战时政治工作讨论提纲（节录）

（一九四五年一月十日）

（上删）

巳、地道斗争的政治工作：

1. 对地道斗争应有的认识：

①地道使用的性质上，当“清剿”与“扫荡”前，用以打村落战的有力依据；“清剿”、“扫荡”时，群众用以保存自己，如果地区一时变质，藉以隐蔽工作人员坚持斗争。

②地道斗争之开展必须依靠群众力量，因地区不同，不能采取同样方式进行。游击根据地可有组织的广泛开展。游击区以群众不安，认识较差，可以小型秘密方式去进行。隐蔽根据地群众合法观点重，亦可在一定条件下绝对秘密的来进行。总之要看群众之觉悟程度，并使与群众利益相结合才能广泛开展起来。

③我利用地道坚持根据地与保存力量。敌人极为重视利用奸细进行侦探，“清剿”中则采取多样办法来进行破坏。我如保密与技术不好，即易遭损失。

④目前平原区与巩固区某些要点已有相当基础，同时群众战斗情绪高涨，深入展开这一工作比较容易。但从战术观点出发，在适合战斗要求上还大大不够，同时不少地区仍停留在防御性的地洞阶段，须要有力的组织领导加以推动。

2. 建立地道时的政治工作：

①基本上要靠政治动员，强迫方式必须〔然〕失败，先从干部与好的群众中作起，逐渐推广起来。所以对群众事先应进行调查工作。

②挖掘的任务是繁重的，须注意科学的组织与分工，以提高工作效率。如挖洞、运土、警戒、联络等都须配备积极分子及干部参加，来起保证保〔作〕用。

③下洞挖掘是艰苦的，必须进行鼓动，提出“多流汗少流血”等口号，并可开展文化娱乐工作以活跃情绪。

④要保守秘密，不让生人、小孩乱看，不露火光，不动响声，消灭新土痕迹。教育房东如何保密，亦可进行村民保密誓约，如加强气节教育。

⑤如果遭敌破坏或雨季塌毁而须再建时，指出破坏原因，进行解释动员，掌握积极分子及干部，配合行政力量来重新建设，反对奸细分子的造谣破坏。

3. 使用时的政治工作：

①进入以前要充分准备应用工具（钢镢、镐头）及物品，并提出应注意事项，如防水、防毒、防烟等。

②进入后有组织的分工，如工兵、战斗、联络、了望……注意配备干部及积极分子，强调各尽其责，坚定每个队员的信心。了望须要指挥干部亲自动手。

③进入后容易因声响而发生恐慌混乱，应不断进行解释工作，及时说明情况，反对造谣，注意掌握情绪。

4. 敌人发觉破坏时的政治工作：

首先干部要镇静，制止混乱，强调听指挥。派坚强干部及队员守洞口，打击进洞之敌。须在群众转移时告以保密方法等。

其次注意保护武器，雷、枪适当配备，并保证各种用具物品发挥作用。敌如进洞，坚决的打，同时注意乘机转移或突围，但严防逃散，保证指挥有效。

5. 纠正单纯的防御性的钻洞现象。如受损失指明原因，进

行政治动员，提高技术，另行建设。

（下删）

中共冀中区党委关于加强 目前地道斗争的指示

（一九四五年一月二十二日）

（一）目前冀中开展地道战发展的方向与目的：“五一扫荡”后，冀中地道战由于环境需要而大见开展，各地都有新的创造，各有优点与缺点。饶阳、任邱一带地道适于隐蔽，而能保存自己，其缺点在于不便作战打击敌人，谓之为隐蔽地道。任河一带地道适于作战，而隐蔽设备不够充分完全，谓之为战斗地道。今后地道开展，应将两种地道之优点结合起来，使适于隐蔽保存自己，又适于进攻打击敌人，成为积极进攻，消极防御两种作用具备的地道，以达到保存自己杀伤消极〔灭〕敌人，坚持工作，巩固群众斗争情绪之目的。

（二）地道构筑法：在隐蔽方面，要有翻板陷阱，翻口（用以防毒防水）、卡口等设备；在作战方面要有射击孔（拉雷与射击）、岗楼（能有两面以上的射击方向）、堡垒（能打机枪）、高房堡垒等设备。此外并布置休息所、夹墙、暗室及暗室堡垒、大小便地（设马桶）、堵塞街口、封堵大门，以便利于休息、运动及作战。地道作战与隐蔽时之食品，要便于携带者如枣、萝卜、红薯、黄蜡、柿饼子、花生饼子之类物品，均适于地道中食用。以棉线绳蘸蜡汁，作成蜡绳，以便在地道中点灯。地道高宽，以能持枪低身行走，二人相近能侧身通过，能转身为度，一般的要

求高一米至一米二，宽八十生的^①即足（但水面高的可按实际情况进行）。将以上所有各种内容编成为整体的村落地道，即编成为有纵横三层火网：纵有高房岗楼，室内射击孔及地道射击设备等三层火网；横有村边沿射击孔（地下的及边沿围墙的），村中心射击设备与地道内射击设备等三层。纵横重点都以地下设备为重点，并要修成三通：即地道与地道打通，房屋与房屋打通，房顶（高房岗楼）与房顶打通。所有射击孔、岗楼、堡垒等均要很好作好伪装（如利用庙宇等）。此一射击孔与彼一射击孔能互相支援配合，以消灭死角，防敌之破坏。步枪射击孔与机枪射击孔划分清楚。无论步枪、机枪射击孔的布置，都要适合于部队在内射击，很好构筑。

为防备敌人挖洞口或挖开地道，可在洞口处或入口之半径，挖□□埋设地雷。如敌进入挖掘洞口时，即行拉雷爆炸，以杀伤敌人，并爆坏洞口及地道口，使土将洞口及敌人所挖之处自行封盖。再经另一洞口，贯通其他洞口去，使敌无法破坏。

（三）地道战术的运用：兵力，按目前情况以二十人至三十人为适宜，由区小队或县大队分散一个班结合村中民兵来坚持。反“扫荡”时区小队或县大队可酌量分散一部，每村派一个班协同民兵作战。火器用步枪、手枪、掷弹筒、手榴弹、轻机枪、地雷，最主要的是步枪、手枪，尤为地雷。平原上使用地雷，可以在地道战中发挥高度威力，应注意充分使用。

地道侦察，注意了望孔向外观察。地道通讯，可布置递步哨传达，或用拉铃方法通讯，利用传话筒也很有效，能架电话则架电话。

地道战同样要统一指挥，指定人负责，指挥员要设固定指挥位置以便联络。地面部队与地道部队配合作战时由地面部队负责，采用内外呼应配合作战。地道部队要有防毒教育及防毒口罩，如无者应准备大蒜、生发油手巾等防毒用品。已进行之地道战，敌人均已放毒，因此必须加以注意。

^① 土语，一生的相当于一道米。

充分利用纵横之三层火力网的布置，由外向内、由高而下，或由内转外的抗击敌人，以火力特别是拉雷大量杀伤敌人。数村间之地道已联贯者应规定彼此呼应、攻守配合、作战防御、互为声援，以达由村外打到村内，由高房打到院内屋内再转入地道内，然后又由地道内打出来。如此可以大量杀伤敌人，又可以保存自己和坚持工作。

（四）地道战的政治工作很为重要，要提高部队民兵地道战信心，保持饱满的情绪。地道中要求大家安静是很重要的（战斗地道与民众休息地道能分散开为好）。对坚持地道战有成绩人员予以奖励。在地道作战类似夜间战斗，因此要有政治上的自觉性和高度的独立作战精神。

（五）地道管理要统一，由武委会负责，或另组织地道管理委员会，经常检查经常修理，防备坍塌及坏分子破坏。战斗地道构筑时要派人指导（武委会或部队），使之不浪费人力及能适合战斗之要求。

（六）开展地道，各地区要求普遍，但战斗地道须具备有物质条件与政治条件。如土质深厚，基本群众发动起来或占优势，这些村庄才能布置战斗地道。因有这些条件的限制，目前不可能普遍作到全面都有战斗地道。因之应先有重点的去布置（重点区重点村），以后再逐渐增加，使之普及为全面。

同时开展地道要与开展沦陷区及敌后之敌后的工作很好结合。根据各地区的经验，有地道地区使干部少受损失，这对工作安心，对坚持地区、深入工作、保存干部关系非常重要。但这些地区地道地洞开展不是大张旗鼓公开号召，而是从隐蔽的分散的小型的去作。

晋冀鲁豫边区冀南第五行政督察专员公署关于继续备战及反资敌工作的指示（节录）

（一九四五年二月十九日）

各县、区政府：

敌人近来在我分区各县集中几个据点兵〈力〉，以长途奔袭的战术连续活跃于景南、景北、阜东地区。睽至其主要企图，在掠夺我基本区棉粮五金等重要军需原料，以弥补在战争中的消耗。同时到处破坏我备战工作，肆意放毒，致使我干部及群众遭受不应有的损失，各县某些区域造成恐怖局面，干部及群众在思想上陷于混乱。为此本署提出以下两点意见：

一、掌握思想。在各种会议上带教育性的总结这次损失经过。如景南×区长携同干部通讯员四人，在某村作工作后不转移，同时不依靠备战，以致被捕。阜东×区长有备战没有房东工作，使敌突入屋内，以致被捕。又如景南×××村抗属举家八口都钻入备战，但是没盖口，同时也不堵卡口，致被敌毒死。阜东××庄群众当敌人到达该村时，绝大多数群众□钻进备战内，在敌人施放毒气时，有的将卡口堵塞好，敌人放毒没起作用。但有的入口没有卡口建设或有卡口而没堵塞好，毒气便窜入全地道之内，使毒死百姓十数名。也有的在卡口外当时用自己的小便掩着个人的口鼻，也保全了性命。另外武邑六区花园村及七区前屯村地道斗争的事实也证明备战工作的效能，前者一枪拯救了全村群众（参看溢运报），后者两枪打中了两个敌人（一个是软骨头的

群众，一个是伪军）。这里群众正普遍滋长着和敌人斗争的情绪，他们正在积极研究重新建设合于战斗的洞口卡口地道等。

由以上事实证明，不依靠备战是危险的，没有完善的备战工作（洞口、卡口、地道、地下室）与没有最低的防毒常识，以及没群众工作，同样是危险的。最好的是要有战斗武器。我们教育群众不仅积极建设备战，还须学会如何使用备战，说明只要把卡口堵好敌人放毒是不足怕的。领导者要善于及时总结备战斗争经验，用耐心的教育和实际领导群众对敌斗争中去掌握群众情绪的变化。

在整理备战上主要以防备敌掘剔为着眼□□简易的二层地道

第一层地道出土口深七尺与二层同时建设

该横隔地可宽一尺到二尺道中横隔有计划的留些枪眼或视窗

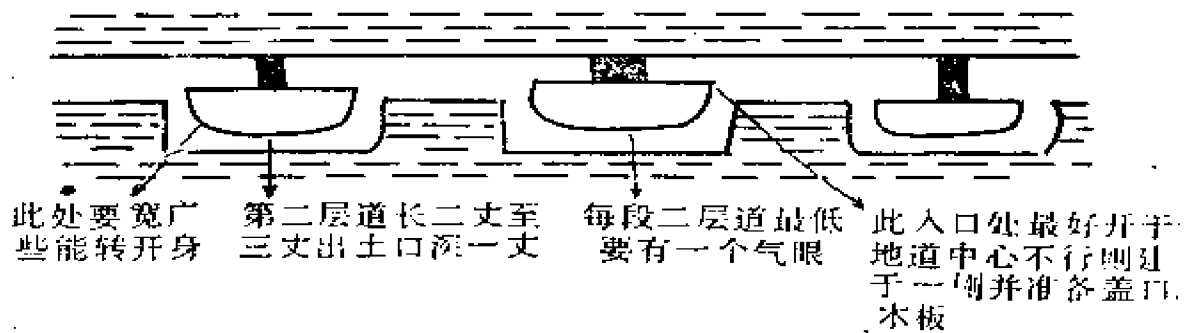

建设。我们研究这样较好。象以上这样建设可省力收效大，敌人挖掘时可逐步转移抵抗。另外要注意建设监视入口枪眼，使敌人不敢刨入口和轻易下洞。

（删）

希研究执行！

此示

专员 任 夷
代行 张海峰

冀中临时武委会关于 一九四五年春季反“扫荡” 准备工作的指示（节录）

（一九四五年初^①）

甲、对冀中情况的估计：

一九四四年是冀中伟大胜利的一年，连续的打击敌人攻克逼退了许多点碉，扩大了版图，大大的刺激了敌人。冀中各种组织的恢复与建立，统一了对敌斗争的步调，增加了对敌斗争力量。冀中是敌人四大铁路干线的心腹，在军事战略上是有重大作用的。中共中央曾指出过华北敌有纵横各三条铁路干线，若干公路交叉，冀中是华北组成部分之一，又是广大平原便利作战，在反攻战略上更为重要。而敌人过去“扫荡”的规律又是春冬二季，因此估计敌人有很大可能用较大的兵力来对冀中进行残酷的摧毁性的“扫荡”与“清剿”，以达其确保目的。所以我们盲目乐观、麻痹大意是没有根据的。但是全体军民有抗战八年的经验，在减租以后，提高了群众情绪，并有强大的武装力量及盟国的配合。虽说在反攻前敌人在军事上仍占优势，只要我们在思想上、精神上、组织上加紧完成反“扫荡”工作的准备，胜利一定是我们的。

乙、反“扫荡”的具体准备工作：

（甲）中心工作：

① 时间是编者判定的

一、改造地形

(一) 开掘地道(主要是战斗地道)。首先要有一个全村战斗计划,根据战斗需要及不同情形来改造,并根据区党委关于地道工作的指示。

1. 争取在三月底时间完成。

2. 战斗地道在游根据地先有重点的开展,逐渐普及游击区。有重点的开展地道逐渐普及根据地,要开展秘密堡垒。在开展战斗地道的村庄要适合以下条件:

①政治条件好,基本群众占优势,土质好,村大而且富。

②便于打,能转、能走、能藏。

③其他按原来布置执行。

(二) 改造村落:

1. 村边村口要有战斗设备(堵街口、胡同口,并有枪眼)。

2. 村内要户与户通,要秘密又便于行走。

3. 村内要设制高点,并通屋内及地道口。

(三) 修理道沟——基本是修理,不开展新的。没挖通的(当中有界子)要挖通,不够尺寸的要挖够尺寸(以能通大车为原则),塌了的重修,现挖不到街口的定挖到街口。要有开车地点战斗设备(防敌快速部队追击)。并进行叶路制(哪村挖的哪村负责保管修理),两边的积土上要能行人(以免妨害生产)。

(四) 平毁敌公路和岗楼的沟及县界沟,使其变成良田,或把敌之县界沟改造成为我之交通沟。被填的土地,地主不种可交民兵种,按公私兼顾民兵分红,余粮作战粮。

(下删)

中共完县县委关于一二月 对敌斗争的报告*（节录）

（一九四五年三月一日）

（上删）

三、地道建设经过这二个月的突击，规模已相当可观了。

1. 游击区的地道已逼近了城关，逼近了点线。

（1）三区的地道三朝阳通塔山坡和三常庄地道打通了。现在突击距城最近的五里岗。西五里岗已完成八十丈长了。在巩固区村庄，如齐各庄到侯各庄地道打通了，南陈侯，东、西荆尖（等）四个村子已通了。

西朝阳、三常庄在房上修筑工事十一个。六个村共有步枪工事十二个，四个村有拉火工事十一个，四个村有野外工事。

（2）四区的地道已挺进距城五里远的滕家庄了。三白云、苏家疃、南吕、滕家庄已打通，并在要路地点修上了工事，很快可通到白庙村。

（3）五区正向距港北最近村南腰山，地道从南吴村向该村已打通二百三十多丈长了，并修筑了土堡垒两个。该村之内打成数十丈。

大、小恩村、山东头三个村打通了。何家营、吴村、石家园（庄）地道也打通了。

（4）六区三合庄、西伍后、唐行店、正童已打通了。北堡、东韩童也打通了。

2. 巩固区的地道，各区的重点村都胜利的完成了计划。二区台鱼与西安阳及一区完成的较好，并将一区重点村地道情形报

告：

(1) 北大悲村的长九百余丈，葫芦形状，出入口十三个，里面翻口二十五个，打仗的工事五个，拉火工事四个。这个地道缺点，因为土质有的地方不好，而挖的低些。

(2) 富有村的地道长八百丈，叉字形状，出入口八个，打仗的工事五个，拉火工事二个。

(3) 北清醒地道长七百多丈，出入口六个，打仗的工事四个，拉火工事四个。

(4) 团结村地道长八百余丈，出入口四个，打仗的工事三个，拉火工事五个。

3. 地道的主要缺点：

(1) 地道出入口及气眼不够秘密。

(2) 有的太低，人行动不方便；有的气眼少，空气不流通。

(3) 有的群众钻的洞与战斗洞多未分开，致发生战斗时地道内曾混乱状态。内部休息地方、大小便的地方还多未建设起来。

(4) 打击敌人的工事是暗的，暗的少，明的与暗的结合互相掩护等都不够好。

(删)

五、地道战、地雷战在游击区开展起来了。

1. 在这两个月中，各区对敌斗争胜利，主要是由于地道战、地雷战的开展。

三区有效的雷爆炸十一个，伤亡敌人，亡敌伪十七个；炸死战马一个，伤一个；围困堡垒时我村小组利用通汽车路旁的土堡垒打伤敌人一个，伤伪军一个。〈敌人〉二次包围南常庄未敢入村，我主要靠了地道阻止了敌人。

四区在白庙通五郎的汽车路上所埋土地雷响了四个，伤亡敌伪五、六名。敌人包围我苏家疃时，拉火地雷响二个，伤亡敌伪五个。

五区一月份敌百余向我石家庄突击时，开始时村游击小组在腰子山与敌对抗后，不交〔久〕退下。敌人上来踏响我地雷两个，伤亡敌伪四个。待敌到该村边，游〔击〕小队利用工事打击敌人，伤亡三个。敌突击吴村时，我拉响两个地雷，伤鬼子一，亡鬼子两个。敌几次突击辛寨一村，我利用工事打击，敌未敢入村。丰山那次战斗主要依靠了地道【了地道工事】而取得的胜利。

六区敌人袭击苏家营时，区小队利用地道伤敌二个。东韩童村落战追跑了敌人，伤一伪军。

总之【在】游击村落战、联村作战、地雷地道战已开展起来了。特别三、五区较好，已为支部党员与群众所掌握。这是斗争的最好方法。

（下删）

武强县××村支委起了模范作用 地道工作开展的快*

（一九四五年三月十五日）

地道工作传达以后，××村支部作了研究——如何开展这一工作。当时三个支书〔委〕在支部会上做了竞赛，每个支委带领四个党员去干，并且看谁得了模范。支组他带一个党员小组，开了一次小组会，说上级给咱布置紧急工作，咱们要带领群众干，并且咱们要起模范作用。他们共团结了两个群众。他们这个地道组共九个人就干起来了。他们用了十一个工，挖了六丈五尺，每人平均一个工五尺多，他们挖的地质是黑土地。在这个组开始挖以前，还与全村地道组挑了战，条件是：

1. 内中要宽大，一定有掩体，并能回转大枪。

2. 不多费用油，白天就干。要技术，每段内中有岗楼一个，并且要大翻口，旁边还有休息室。区级规定每人每天挖二尺，他们这组每人每天挖四尺。因他们起了模范，别的组也积极地跟他们学。这种地道就热烈地开展起来了。

地道经验点滴介绍

（一九四五年三月十五日）

武强七区××村在开展地道的上创出了新的方式。根据敌人过去破坏地道的经验及我们受损失的教训，多是由于出土口的不秘（密）和技术的不好。该村为了为了防止敌人破坏，这次研究出土口都是圆的，非常小，非常深，底大上小，象井一般大，做活时象浇园一样，最后把口打死。这样敌人不易寻找，即便发觉后，也不好破坏。因口小积土深，下不去人弄不出土来，也不好找到地道的方向。这是在地道工作上的一点创造。

平山县政府关于开展地道战的指示

（一九四五年三月十七日）

第六区张区长：

接专署民政字六十二号关于开展地道战的指示：

“（一）目前整个形势对我虽空前有利，但愈接近胜利，斗

争愈趋残酷，日寇决不甘自趋〔取〕灭亡，势必拼命挣扎，更加疯狂的掠夺与破坏我们的人力物力。为了对付敌人，我们已在某些地区（如正定、建屏）开展了地道运动，并已有初步成绩。但是严格检查起来，还远落后于其他先进地区，更赶不上客观形势的需要。今后为了迎接困难，作长期打算，进一步的防御敌人，及扩大解放区，准备进攻敌人，在本专区重新提出并用大力开展地道战是有严重的政治意义的。

（二）开展地道战必须造成广泛的群众运动。为使这一工作成为有组织有计划的行动，在领导上县、区均成立地道委员会，村组织战道委员会，以与战斗密切结合，积极对敌展开攻势。为与生产工作密切结合，地道委员会可与生产委员会统一。但开展地道战各级武委会应多负责。

为了少影响生产工作，在农忙开始以前要用大力组织进行这一工作。要使群众认识开展地道战是为了保卫人力，保卫物资，保卫生产。动员群众为长期打算，不能把开展地道战看作是和生产工作对立的。要与群众切身利益相联系，广泛发动群众参加这一工作，造成群众性的运动。在人力动员上除应负担抗勤的人应一律参加外，并要动员妇女代替男人，儿童代替成人，提高效率，分期分段出包，或规定挖一定尺数顶一个工。组织竞赛，要有计划的进行，要有经常性与突击性。一方面要保持经常进行，但在目前至春耕开始前还有一月时间，要进行突击，作出一定成绩。在与生产结合上，如规定时间，上午生产，下午打地道；或拨工调剂，利用妇女儿童代替成人。使每个成年人除打地道外，每天还可有一定的时间，从事生产，以免过分影响生产工作。打地道挖出的土可以打坯压肥，要处处与生产联系。

（三）开展地道战的重点是对敌斗争残酷的地区与新解放区，要求作有各种战斗准备。正定要作到村与村打通，建屏要更普遍的开展，其次是平山的七、十、十一区，井陘的三、四区，灵寿四、五区，行唐五、六、七、八区，平定二、四区。这些地

区地道开展还很差，应用大的力量进行。不能认为目前某些地区敌人力薄，便不作准备。再其次是巩固区临大路或某些有战略意义的村子，如平山瓦口川、郭苏及洪子店等村也要进行。

（四）经费开支。必需的工具，如在地下运土用的小车，起土用的绳索，灯油等，可由村款开支。人力按抗勤动员。但特别穷苦的，可由村动员粮款，补助一部，以照顾其生活。

开展地道的技术指导，由各级武委会负责，必要时可召开训练班，并可组织干部到地道开展好的地区去参观。并要发动群众创造更多的新办法。同时注意保护现有地道防止敌人破坏。

（五）在工作进行中，注意防止以下几种偏向：

一、轻敌速胜观点。只看见眼前敌人点碉撤退，看不到胜利前的残酷与困难，因此就对开展地道战抱有消极态度，这是盲目的主观主义，特别在新解放区要严格防止。

二、保守观念，满足于已有成绩。只是消极的防御，不积极的进行斗争。右倾合法主义不敢对敌进行斗争，怕群众遭受损失，或因开展地道加重负担。这些都是不该应的。

以上希即组织进行，开展情形，随时报告。”

等因。兹决定本县七、十、十一区要用大力开展，五区洪子店，六区温塘，十二区郭苏，以及九区某些有战略意义村庄，也要进行。各区接指示后，迅速组织力量，开展讨论，根据各该区具体情形，详细计划，并用突击方式抓紧时间，猛烈开展，造成群众运动。进行情形，随时报告。

县长

“五一”变质后的冀中是怎样 坚持下来的（节录）

（一九四五年三月）

张 达

（上删）

（庚）地道斗争在冀中游击战争中的地位

在“五一”变质后的残酷环境下，任何一个干部和游击队员，至少也曾遇过几次危险。但因为有了地道的掩护，大多数都脱了险。干部时常这样说：“假如没有地洞，我也牺牲几个过了。”“五一”变质后，干部的牺牲量是很大的。如冀无县两年来党政军民经济部门，牺牲被捕的县区干部几达百人（游击队队员不在内）。假如没有地道作掩护的话，干部及游击队员之牺牲被捕更不知达到何种惊人的程度。因为环境恶劣，到处都是敌人，虽有广大群众誓死的拥护与掩护我们，但我们被敌人发现了的时候（随时可能被敌发现）群众也无能为力的。但地道之有效，完全是依靠了群众的条件，干部战士与群众取得了紧密的联系。不然，那怕地道是铁打的，也必遭敌之破坏的。（删）由于我们结合了群众的斗争，为群众谋了利益，得到了群众的有利掩护，地道才发挥了伟大的作用（干部群众地道相结合的力量），而且成为“五一”变质后坚持工作的必需条件。

地道斗争开始于“五一”变质前，取得了初步的经验，而且在民兵、地道、爆炸相结合下得到了不少的胜利。至“五一”变质后，地道便普遍的开展起来，成为群众运动。不但干部游击队依靠地道，青年男女也依靠地道隐蔽，避敌抓捕。

地道不但与干部游击队员的生命联系着，而且与干部战士之工作作战情绪有重大关系。有了一个好洞，比保有一处华丽的庄院还要高兴、痛快（与工作人员的生命血肉相连）。干部及游击队员（地区队除外）所住的房东家都有地洞。如果住所没有洞或洞不好，则干部情绪极感不安，好象失去灵魂（随时有被敌搜索之可能），不能静心工作。但由于开展了地道，稳定了情绪。

干部在敌人“清剿”紧张的时候，夜晚时常在洞内睡觉（防敌夜间“清剿”或拂晓包围来不及钻洞）。在环境特别残酷的地区，甚至在白天大部分时间亦在洞内办公。洞内空气潮湿，干部游击队员长疥疮（很多）、生虱子（多如丘，聚如蛋）是家常便饭。虽然如此，胜利信心是巩固的，精神是快乐的。敌人来了，神气突然紧张起来急快钻洞（房东把洞口盖好），敌人即便在洞外搜索“清剿”，洞中人不惊慌（因洞口隐蔽的好，不易发觉）。敌人去了，心情又突然平静下来，钻出洞口，展眉吐气出怪样，闹活宝，庆祝胜利。如说“又胜利了，有个保险洞就不要紧，熬时间吧！坚持到胜利不成问题。”

游击队依靠地洞打胜仗。大股来了，“钻了”，小股（三、五敌伪特务）来了，“打了”，打后钻了或走了。游击队的作战与胜利是与地道分不开的。

在我们开辟敌占区的时候，常以地洞打先锋，取得隐身处，一面作群众工作，一面打地洞。打地洞成为开辟地区中的一项重要工作。敌人也曾用尽了很大的力量，破坏地道，但没有收到效果。破坏的办法很多：第一是遍地寻找洞口，钻洞捉人。第二是毒攻（在洞口放瓦斯气）。第三是水攻（从洞口内放水）。第四是火攻（在洞口放火烟）。第五是挖掘（在院内挖丈余深之横沟，寻找洞身）。第六锤寻，用打井锤或长铁棍往地下锤透寻找洞身。并在“清剿”中，毒打群众，向群众要洞。我们也有一套反对敌人破坏地道的办法：第一是防寻，研究伪装洞口的办法（群众创造了很多巧妙的办法），使敌不易发现洞口。第二是防

钻（敌人入洞捉人）。敌进入地洞，不明洞形，我明敌暗，在洞内打枪击毙敌人（事实很多）。后来敌人吃了亏，不敢钻洞，命令伪军钻洞。但伪军更怕死，伪军此后便不注意搜索洞口，即便见了洞口也不告诉敌人，甚至有的替我们掩盖洞口。同时洞身是复杂的，有棋盘路（有干线有支线），有蟠坨路（进去出不来），有“憋死牛”（设许多死叉迷惑敌人），有陷阱（洞口下面凿陷阱，陷阱内埋爆炸、下刀子、插竹签），有翻板。洞身忽粗忽细（粗处可以蹲行，细处仅可蠕行），敌入洞，我即堵住细处，使敌不能发现洞中有人（向老鼠学习）；忽上忽下（有双层洞身，敌发现第一层，我钻入第二层）。以上是指大洞而言（亦是指典型洞而言）。至于小洞（内中亦设许多故〔工〕事），则应特别注意秘密，不使敌人发现洞口。第三是防毒、防火、防水。由于洞型有高有低，水不能攻；有粗有细（堵住细处），毒不能入，烟不能薰。第四是防掘防链。洞身设在墙根下，使其不易掘不易链。以上的办法虽不少，但基本问题，是增强群众观点，搞好群众关系，发扬民族气节，得到群众掩护。我们正因为有了这一保证，敌人破坏地道的毒计，完全归于失败，我之地道斗争完全得到成功。

由于地道的广泛开展，地下斗争配合了地上斗争，非法斗争结合了合法斗争，有力的掩护了游击队，保存了干部和广大青年群众，推动了武装斗争，使地道斗争在冀中平原游击战争中，占了一个极重要的地位。

（下删）

冀晋区人民武装委员会关于 一九四五年人民武装的斗争 方针与任务（节录）

（一九四五年四月一日）

第一部分 一九四五年冀晋区 人民武装的斗争方针与任务

（删）

三、平原和接近平原地区，注意改造地形，开展地道，甚至某些山地也可适当的研究开展地道。

地道战的开展不要单纯消极的躲避，应从积极进攻方面着眼，不仅单纯的保卫了自己，而且还要积极的杀伤敌人。

其次，有些地区可适当开展沟道（交通沟），以便利主力与民兵转移。

建设村落战斗工事，增加村落战斗条件，更重要的是把地道、沟道、村落工事的使用结合联系起来进行战斗，更有力的杀伤敌人。

（删）

第二部分 大会讨论与总结

一、几个战术要求

甲、联村扭击作战

这种战法已由边区武装部先后发来两种材料充作参考，这里只是经过大会讨论后补充一些经验罢了。

(1) 扭击行进之敌。(删)

(2) 扭击敌人于村落。内线利用村落地道与敌坚持，他村游击小队，则应分赴敌侧背，袭扰敌人，内外夹击，相互支援，并注意适时转入行进扭击(敌走时追击之)。

(删)

乙、村落地道战

(1) 工事构筑：

A、地道是在敌我斗争残酷频繁的环境下，保卫自己的生命财产，积极抗敌的一个群众运动。一般发展规律，是从开凿小洞(掩护自己)，进到有组织的地道建设(对敌作战)；在使用上是由消极隐蔽进到积极进攻。

构筑中应注意道身深宽高适宜运动，群众掩蔽部与战斗洞应分开，但必须有机联系，以达到以积极战斗掩护群众目的。

洞口、气眼应隐蔽伪装，洞口要易钻易出，气眼要根据卡口(翻口)距离多量设置，以便卡口(翻口)被迫堵塞时空气流通。

卡口、翻口是防毒防水防敌冲进的有效工具，是地道构筑中的中心部分，应逐段设置以备万一被敌破断洞身后节节防御与抗击。

射击孔、拉雷孔等战斗工事设备宜选择敌人容易到的地方，组成交叉火网，以便战斗时互相掩护，防敌破坏。瞭望口争取视界宽阔，但不要过于暴露。

洞内陷阱、翻板、掩体及通讯工具等战斗设备，亦为必要。还有饮食、厕所、办公室、学校、合作社等进一步的完备设施，在坚持残酷的斗争局面下也有其一定的作用。

B、村落战斗工事，采取隐蔽伪装原则。利用自然建筑物，如砖花垛口、角楼高房(楼房)、临街墙壁、暗室、高台及适合自然环境的房上堡垒等，选择易运动易展望的地方，以达到发扬

火力，隐蔽身体的目的。且于地下（地道）、村外（沟道）战斗工事结合联贯之，工事与工事构成交叉火网，明暗结合（以暗工事掩护明工事）互相支援。另行堵大街、开小道（迷惑作用）、设障碍（如街道、翻板、陷阱、掩体、街口栅栏等）、破墙连院（隐蔽通连）、房上孔道（架活板）等改造地方以迷惑敌人，便利运动。但必须与地下工事（地道）结合联接[结]才好。

C、沟道是建筑在平原地带，在我们占主动地区非常需要。是将原有大车道或地节头挖掘纵横交通沟（连积土不过四尺），□有利地形上设置战斗掩体，一面便利运动，一面阻止杀伤敌人，顶好与村落地道联系起来。

（2）洞口守备：

除洞内群众掩蔽部组织工作外，就是洞口守备工作重要了。口多不易控制，少则影响群众转移。如失守一口（敌发觉或挖开一段），则全部受到影响，内部通讯困难，敌情不易掌握最易紊乱，失掉指挥效能。尤其是先钻者堵住卡口，后来者钻不进去遭敌残害。有的陆续钻洞时间太长，敌人也乘乱混入。口多或口少这两种毛病均须详密的组织工作去解决（应有一定的守备任务）。

（3）防敌破坏：

其主要办法还是以积极打敌人的手段破坏敌之破洞计划。上下打炸，由内转外或内外夹击之。如敌穿洞冲进，则沉着抗击，我据险顽抗，敌处处被动，〈我〉亦定会胜利。敌人放毒放烟则密封翻口、卡口，终亦无妨。

如敌挖掘切断还是目前最惯用的办法，除积极打击外，在构筑时土面厚些（最好六尺以上），将出土口砸死，打灭土迹。口通村外，复线双层设施，以便改道转移。翻口、气眼加多，一切如被敌切断即可放弃中间一段，两头仍可据险顽抗。

以上仅是大会讨论中的几个要点，其全部材料还可参照军区所发之地道村落战总结好了。

（下删）

新乐县地道示范村报告

(一九四五年四月四日)

示范村决定于正月六日在一区辛安村作。在开始前一天，四县干部对此工作亦无充富的经验，即到该村配合村支部委员及武委会干部观察地形和找出可利用的自然地物，如旧庙、旧井等。然后召开全村干部会，讨论此项工作如何进行与它的重要性和决定开始日期、人力动员、干部分工与人力组织等步骤问题。

一、人力动员

1. 首先动员了村干部，使每个干部对此工作认识它的重要性，奠定了胜利的信心与完成的决心。干部在此工作中起核心作用。主要的干部带起全村的干部，以干部与民兵带起全村群众，以积极群众带起懒散的群众，都为此工作积极负起责任来。这样一号召，动员此村群众在十五岁（至）五十五岁以下之男子（除病者外），都热烈的参加此工作，并作的很有劲头儿。

2. 在民主的方式中建立了地道委员会。由【有】村长、抗联主任、武委会主任及主要支委二人，共五人组织之。以此组织作为完成此工作的推动机。

3. 因时间的短促，一面作，一面动员群众，说明作此工作的重要意义和对群众本身有利之点。这样从群众利益出发去动员群众，他才会努力的作。同时也启发了队与队、班与班、部门与部门的竞赛与挑战。在每日工作时候，都是兴高采烈的。因每天各个单位所挖的好坏之别，在休息时和饭前后都作鼓动工作和奖惩办法的声明。

4. 为了使每个群众按时上班、按时吃饭和按时休息，特规

定打锣为动作标准，到什么时候打什么锣专有负责人。

(1) 早晨(天亮时)有民兵向外四面应搜查，并听听邻村有无敌出动之情况，如无即行打锣。家家户户闻听锣声妇女起来作饭，男的早晨作些杂活。

(2) 根据人数不太多也不太少的，按时作饭与按时吃作为打上班锣的准备。为了按时上班特制了【一】挖洞模范旗、

【一】落后旗各一面。每班每人都有争胜心，锣声一响全队全班齐拥而到，都是争先恐后的抢模范旗。在全班人数来的早来的齐即拿去模范旗，晚去即拿落后旗。但每天秘书处都要登记哪班落后与哪班模范，以做最后评判优势条件之。

(3) 十二点时打锣，三顿饭的、吃午饭的继续挖。每人每日完成应挖之数，青壮年每日挖四尺，老、少年每人每天挖三尺。一天一交工，在交工时必经检查，检查时过尺丈，然后叫打锣停工。各班到秘书处报告全班已作的情形和全班人谁最积极，谁最落后，将其报告的情形经检查工程的情形对照一下，看是否各班报告的实际。

5. 由于奖惩办法的公布，不但只把全村青壮年、老、少年动员起来，而全村的妇女也积极的为此工作服务。同时谁也不愿意让自己家中的男子落于人后，除早晨作饭外，并代替男子管理家务，替男子作活。在这几天的生活改善，另外比平时增强。

6. 有了动作、固定时间和奖惩办法，多做者多计工，少做者补工和检查制度等，即激发了群众【精】干〈劲〉与群众情绪。

7. 为此工作积极的程度(除病号外)，已动员村自卫队民兵的人数百分之九十八。如在正月八日有邻村作宣传工作和开展文化娱乐工作，但此村做洞的人们都在自觉的条件下，不离开工作岗位。

二、千部分工与组织

1. 有村长、抗联主任、武委会主任和支委二人，共五人组织地道委员会。该五人专为此工作服务，并成为推动与完成此工作的推动机。

2. 根据性情、年龄的不同组织为青、壮、老、少四队。青年六十名、壮年七十名、老年一百二十名、少年二十六名。各队设队长、副〈队长〉，下设正副班长，每班编制十人至十五人。问题逐级反映。

3. 地道委员会根据工作须要在干部群众中抽选对此工作有经验的精干人才组织秘书处、检查股、武装股、分工股等各股长。有地道委员【会】兼为股长。各股分工是：

(1) 秘书处掌管一切事务工作，如灯油、木材、秫秸、坯等工具的筹备和时间的掌握，每天计工管账事宜。

(2) 检查股分为两组检查，检查出缺点临时指导，每天交工时过尺丈，评定优劣和作宣传奖惩鼓励等工作。

(3) 武装股负责警戒，夜间站岗，拂晓在村外搜查，白日放游动哨检查来往有嫌疑之人。

(4) 分工股计划领导挖的方向和工事建设地点。

4. 以上虽说科学分工，但总之是统一在地道委员会的指导而合作的进行的。

三、人力与工程统计

1. 全村共有三百二十八名自卫队员，除十四名病号外，其余的三百一十四人完全参加作，分青壮老少。

2. 民兵三十名。

3. 各队完成数目：

(1) 民兵三十名(有治安部门配备)，除完成二〇四攻势和地下岗楼外，又挖三百五十八丈。

(2) 青年六十人，共挖五百四十丈。

(3) 壮年七十二人，共挖六百四十八丈。

(4) 老年一百二十六人，共挖一千〇八十丈。

(5) 少年六十二人，共挖二百一十丈。

4. 共挖三百二十天，用人力夫六千八百八十名，完成地道二千八百三十六丈。

四、物财开支

1. 油一百〇七斤，每斤一百三十元，共支洋一万三千九百一十元。

2. 木头八十五根，每根二十八元，共支洋二万一千八百元^①。

3. 秫秸三百七十个，每个二十一元，共支洋七千七百七十元。

4. 小筐十七个，每个一百七十元，共支洋二千八百九十元。

5. 赔旧筐用洋四百元。

6. 修理锄头用洋二千六百元。

7. 买实品：

(1) 日记本三个，支洋六百元。

(2) 铅笔二十三根，支洋一千一百五十元。

8. 用坯八千六百个，支洋四千五百元。

9. 纸【洋】支洋五百六十元。

以上共支洋三万四千三百二十元^②。

五、优缺点

1. 优点：

(1) 动员工作好。男女老幼及小校教员都愿为此工作而服务，在工作时没有一个耍滑偷懒的，都很积极。

(2) 干部以身作则带起了群众。

(3) 干部科学分工，克服了乱跑脚，没事做的现象。

(4) 同时掌握紧，抓住了群众的心理，制定了两面旗，而

^① 原数如此。

^② 原数如此。

启发了群众的争胜心。因此做工作超过每天的数目。

2. 缺点：

(1) 原计划作八日结束，结果超过了十二日。共作二十日才结束，没按计划实现。

(2) 在做此工作时只单纯的强调了此工作，而与其他工作结合的不好。

(3) 利用旧庙旧井作工事太明朗化，结果受到敌人之损害，被敌人烧了。

六、经验教训

1. 首先动员好群众，说明此工作的重要性及每个群众对此工作应负之责，然后把时间掌握紧。不但节省人力，而且还节省物力。如过去十二人每天挖二十五丈长，吃米十斤，柴菜洋三十元，灯油一斤。现在十二个人每日共挖五十余丈，不但吃公饭，而省灯油在半数以上。

2. 干部以身作则和科学分工不但只能带群众，而且使群众心服口服的愿意将本心去作。如干部只当指挥人充官不亲自动手，在形式上看来是掌握全面工作的，而实际相反的脱离了群众，不如一面作一面指导收效大。

3. 不论作什么工作都要从群众出发，从群众利益出发。不但使做工的群众有劲，而且也会引起不参加作此工作的男女老幼群众为此工作服务与表同情。只有把广大群众动员起来，才能胜利进行，同时收效也极大。

4. 工作能否胜利完成，就在于事先计划周密与否，和干部的民主作风能与不能而决定之。

5. 每人都分出一定的尺丈（青壮老少按劳力情形分成三个标准）。挖的多的多算工，挖的少的扣工。这样群众都看成了自己的活，都积极的去挖，积极性更刺激起来了（挖的少的顶的工少，谁也怕完的少）。

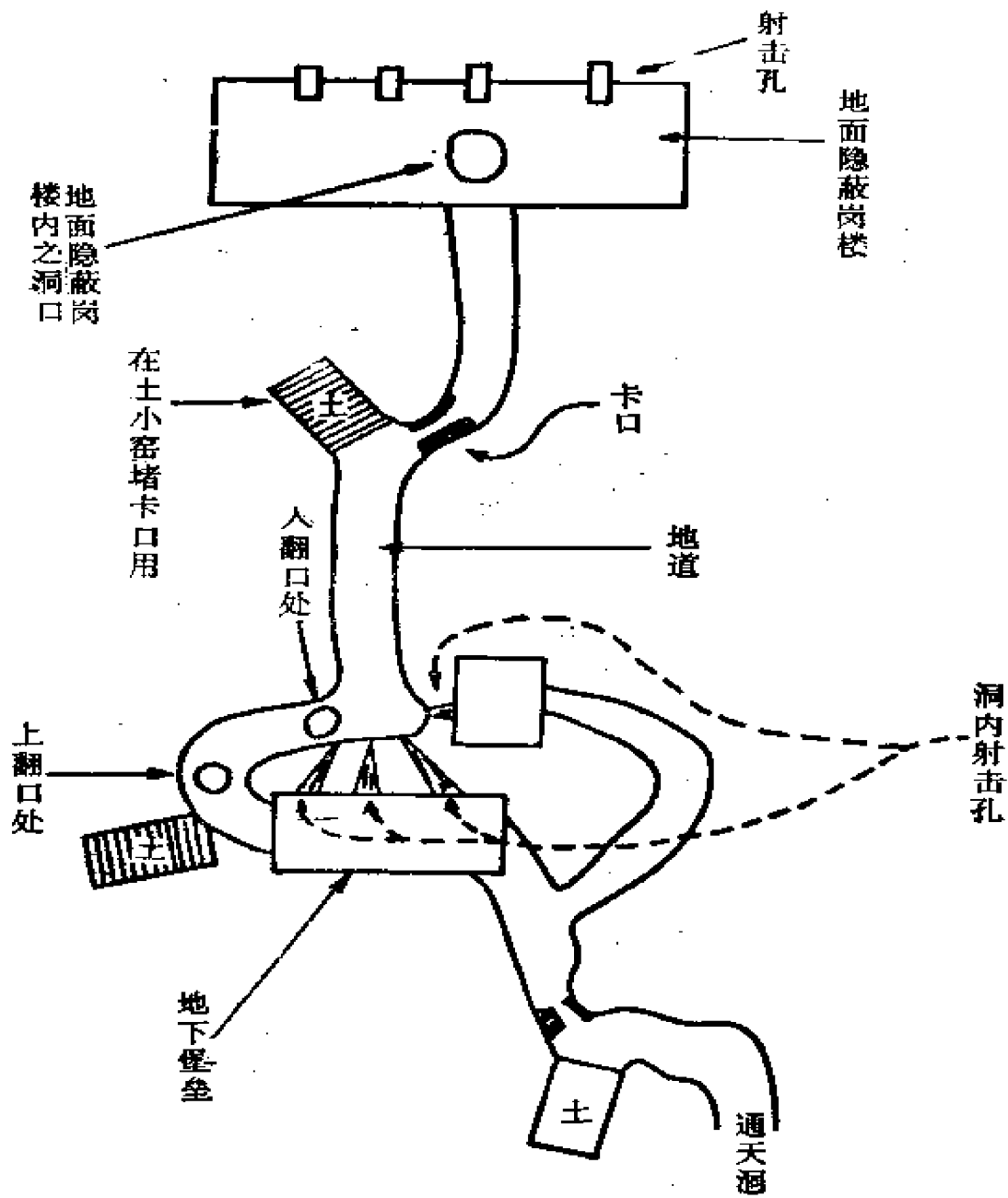

地下堡垒构造图

中共冀中七地委关于之光县 反“扫荡”准备工作的通报*

(一九四五^①年四月十一日)

各县委：

之光县报告的反“扫荡”准备工作情况（开展地道）通报各县，各县应作参考。

一、之光县武委会干部突破一点亲自下手训练附近村庄村干部，吸取经验，推动一般的方法是好的，各地应当学习。

二、民兵以战斗姿态分住岗楼和地雷阵地，每夜设有常岗，……这种战斗的精神和部署很好，但应注意不要使民兵过于疲劳，而影响饱满的战斗情绪。这就必须发动群众与民兵结合，经常轮流在地上监视敌人（但不能因此而暴露我地道之构置），另一方面要注意民兵的生产，使生产与战斗结合。

三、之光县委提出的“闻枪声上战场”的口号，非常生动有力，各地应采用。

此致

布礼

七地委

四月十一日

^① 年代是编者根据存档前后文件判定的。

附：之光县反“扫荡”准备工作的汇报

第一，各区地道堡垒开展情形：

A、有战斗设备的地道村——一区某营，四区×庄、×庄、××营、×庄，七区×××、×庄、××庄、×庄。以上村庄均为县武委会直接领导下完成的，重点放在×营和某庄，其他村则选送精明人材到这里学习参观。当时正是县召开地道训练班的时期，全体学员均到某庄参加示范。以上村庄一般工程是：

①地道干线支线大都完成。如蛛网状。特别是某营已经普遍到每个角落，还有的通到其他村庄。

②战斗设备有屋顶岗楼、拉雷孔、拉雷眼、地道岗楼、地道枪眼、翻眼、翻板、陷阱、死牛、刀子山洞口、地道堡垒等等。地上设备堵街口（留的小口晚上堵上）、打通墙壁、街口要道埋设地雷、地道地雷挂弦等。以×营×庄最好。

③自动洞口大部完成。但还没有达到我们原来计划的要求，现正努力继续完成。

B、普通地道村——×区全部，某区北部南部数村，×区×庄以南数村，×区全部，×区南部，×区西部三五个村，×区以南×××一带，×庄几个村都已开展起来。大部完成了，干线和支线部分村也将完成，个别的村庄已完成了连村地道。一般地道持枪低头便能行动，盖土均在四尺至八尺。

C、秘密堡垒——在隐根地和敌占区，须使用这种办法，较好些的地区是作连环堡垒，基础稍差的村庄，则实行分散办法，互不相连互不相知。

第二，民兵的配合：

第一、二种地道村庄，一般的都建立了民兵组织。特别是第一等地道村庄，民兵更为活跃，战斗情绪高涨，有高度的杀敌热情，响应了上级“闻枪声上战场”的号召。现在把他们配合作战

和防敌情形报告如下：

村设民兵指挥部，民兵队员分住岗楼和地雷阵地，每夜设有常岗，拂晓全部警戒，每晚在街口要道埋设地雷。现在某区南部和×庄民兵已结合起一道封锁线，掌握起××河之桥口，每晚在桥口埋地雷，发现情况即主动战斗，有的已缴获了敌伪的枪支，并发现了四个作战英勇者。

根据以上情形，准备工作仍旧不够，现仍继续进行中。武委会又召开了十余村的民兵大会作了动员。至于反“扫荡”思想准备和机关分散情形容后再报。

冀东十六专署关于地道工作 点滴经验的介绍

——节录地道建设的初步总结

（一九四五年四月）

一、劳动力的组织

A、一般将参加的人工编成小组，每组设组长，五人至六人一组。后组又合而为排或队，每村成立两个至三个排。由指导者指示挖洞的地点方向。在每天黄昏开一个会，检讨〔查〕各组的成績。对本村范围内种地送粪与挖地道更替人工，你今天挖，我明天挖，不耽误生产，群众对地道的情绪即能保持高涨。

B、在迁卢青县^①组织劳动力的情形。

（一）在××庄没有用总动员的方式来作（对整个工作是总

^① 迁（安）卢（龙）青（龙）县。

动员的)，免得形成紊乱现象。区村干部详细研究组织人力，在第一日刚开井口处，只用两个人打井口，多了没用还浪费。第二、三日工作展开，即逐渐增加至三人、四人、五人。一般的五个人一个井口，在井底往两方面挖，这样能短期打通。

（二）出工的方法是属地属人结合计算，出工去小孩能作的也可以，大家原谅。属地计算时，即不要老幼残工，以避免雇老弱残工的现象。

（三）××庄村组织了四个中队，每中队九组，每组设组长，中队长负责找东西检查井口，与村政委员会结合在一起。

（四）为了对落后不积极工作的加以处罚，特别着重政治上和群众的压力。如根据每组每日汇报，在大会上指出落后者的不当处，但不轻易指出其姓名，促其进步。另外村订立了罚约，规定罚约以十斤、二十斤、三十斤米，看其情节而定。但告诉了区干不到不得已时，不准使用罚约。所以在这一县中目前只××庄××营各罚一户。

（五）用奖励的办法提高工作的效力。首先根据当地的土质，确定每一工一日挖二尺或一尺半，超出者奖励。如××庄每组多挖一尺，奖给一斤米，一方面在给以精神鼓励，工作效率大为提高。有一组五人，每日应挖一丈，在鼓励下，在一天内挖了三丈七尺，干部与他们说话都不愿意，恐怕误一担土，工作情绪可见一斑。

（六）每一组中安置一个最进步最积极的分子当组长，保证大家情绪，和负责汇报。

二、经验教训

A、最初将地道工作弄得太神秘，因之未能发动广大群众积极参加这一斗争。示范阶段拉得太久，少数的进步分子感到疲惫，这是深东地道工作未能迅速展开的主要原因。一部分干部同志至今还没有认识完全发动与组织群众来进行这一工作的重要，因此不少还采用着强迫命令单纯处罚的办法。如卢抚昌^①一区不出

^① 卢（龙）比（宁）昌（黎）县。

工或挖不够尺寸就罚米、罚工，宣传教育工作跟不上去，未能使工作与群众切身利益相结合。

B、在工作中必须时时警惕敌特国特的破坏，并与顽固落后者作斗争，时时在群众面前揭露其阴谋活动，掌握每个组的汇报和群众谈话来发现各种线索。

C、卢抚昌挖地道示范时都吃公粮（村公粮），将群众劳动都变成雇佣劳动，地道形成“官办”，这个办法不是发动群众积极参加地道斗争的办法。事实证明奖励办法确能提高群众的劳动情绪。如每日每人应挖二尺（看土质情形），超出一尺奖一斤米，这样能使工作迅速完成。

D、工作刚开始，井口距离太长，运土等均不便，影响工作，但此点已纠正，缩短井口距离了。如××庄最初只二十丈打一井，工作太慢，后五、六丈打一口井，速度大增。

E、节省人力财力的几点经验：

（一）如青四^①地区在白天有太阳的时候，发明以镜子返光代替灯的办法。用法：是用三面大镜子，互相返光。一面在上直接与日光联系，将阳光反到第二面镜子上，第二面再反到最下面的镜上，就能将道照亮能看几丈。这样可以节省一大批灯油。

（二）用简单的杠杆来向井口上送土，不但省力，而且还快。在屋内不能用杠杆者可用轱辘，比用手提省力。

（三）在土井与土井打通时必须研究测量，否则错差方向，浪费不少人力。

F、有些地方，因土质太硬，挖的浅着，道的干线也低（如有的三尺高），大人运土不便，可用儿童由里向外拿小四轮木斗推土，也是利用儿童的一个好办法。

G、干部必须亲自下手指导，才能提高工作效率。有好多亲自下手的范例，如西县^②二区的李国安、林子江同志，三区孟兴同

① “青四”似应为“青西”。

② 原文如此，似有误。

志都是亲自到地道内去检查。有时群众累了，帮助刨几镐。群众找不到好土，怕坍了压死，干部同志即亲自下手选择好土，指示挖掘方向，并亲到洞里配合。都这样作，群众情绪是能提高的。所以西县二、三区对此工作作的较好。

中共定南县委关于开展地道 修理道沟工作的报告*（节录）

（一九四五年五月一日）

（一）开展地道的成绩：

根据这次区分委书记联席会上的报告，地道工作在各区现在基本上普遍的完成了。除个别的村，因为地势很低水皮很浅开展地道的实际困难，开展较差，只开展了些小型的秘密的堡垒，其它地区不管是我基本地区、游击区与隐根地、敌占区，都已经普遍的开展了。

这次地道工作完成了的最好的区为九区。现在九区大部分的村庄，地下的大小干线，都比街上的大小街道复杂。开展地道工作成为了群众运动，群众【们】争着的让把洞儿留在自己的家中。有的群众【们】说：这次如不把洞口留在我家，我们就不干。五区有一家自己在家中留了好几个口。群众【们】已成了自发运动，名誉上没有挖，其实上秘密的谁家也挖上了。

这次地道工作完成的特点：哪个区里的游击区多，敌人对哪个区抢掠抓捕频繁，哪个区里的地道便开展的普遍，成绩便比环境巩固的地区大。群众开展地道堡垒的情绪，便比环境较好的地区高涨。现在我们将各地的具体数目报告一下，便可以看出来。

（a）一区开展地道的具体数目：

一区是定南一个最巩固地区，二十四个村，不挖的两个村，其他的村庄都普遍的开展了。成绩，各村数目较九区差。

村名	地道数目	村名	地道数目	村名	地道数目
东城	480	北疃	489	南疃	378
太平庄 ^①	130	韩家庄	170	东丁庄	25
北成村 ^②	60	南成村 ^③	35	楼底	26
木佃	350	寺底	375	子位	932
东内堡	367	北内堡	900	七级	396
寨里	767	东丁村	332	西丁村	400
西赵庄	535	东赵庄	348	胡阜才 ^④	129
大定	358	辛立庄	50		

注：各格内之数目【呈】以丈为单位。

(b) 二区地道的具体数目：

这个区一因水皮浅，大部分村庄都是开的秘密的小型的小型的堡垒。

村名	数目	村名	数目	村名	数目
王家庄	150	油味	100	位村 ^⑤	370
七堡 ^⑥	400	辛庄	745	太平庄	240
留宿	340	李亲顾 ^⑦	650	西湖	720
市庄	520	赵家庄	180	小召	310
良村	320	北木楼	28	南木楼	630
南俱佑	990	大召庄	170	东大召	180

① 原文“太平湖”。② 原文“北城村”。③ 原文“南城村”。④ 原文“胡车才”。⑤ 原文“魏村”。⑥ 原文“齐堡”。⑦ 原文“李清古”。

(c) 三区地道完成的具体数：

三区的堡垒工作完成的情形，缺少每个村中的具体数目，他们是按三等村计算统计来的。第一等村是完成以〔一〕千丈以上的村庄，共计五个村；第二等村是完成二百丈至一千丈的村庄，共计八个村；第三等是挖的秘密堡垒，共计十一个村庄。

(d) 五区堡垒地道的具体数目：

五区的地道工作，较一、二、三区的地道工作便强一步。但是他们报告的数目不全面，只一个小战区的数目。围城附近的近敌游击区，都已经完成，而且有许多村里已经甲村与乙村挖连打通了。北车寄的连家洞【的】很不错，有的一家开三个口。

村名	数目	村名	数目	村名	数目
东张欠	3587	西张欠	3472	西杨村	3432
东杨村	382	叮咛店	104	叮咛村	90
中流		赛里	小型堡垒		

已挖连了的村，有花张蒙、曹家庄、兴家庄、寺张蒙、北车寄。

(e) 四区地道完成的具体数目：

这个区的地道工作，由于沿沙河与有埝沟的村庄占大部分，所以第一小战和第二小战开展的成绩都不大，村级干部完成着没有胜利的信心。第三中心村，由于敌人的经常突击，比较挖的好，三百丈以上的村庄有七个村，其它村都无具体数目。

(f) 七区的南部地势很低，北宋郎地形较高，成绩很好。

村名	数目	村名	数目	村名	数目
北平谷	740	塔古庄	1320	提崔邱	270
水磨屯	850	安家庄	350	官道庄	260
南平谷	370	东双屯	220	中平谷	60
石板	620	吴羊平	940	寺羊平	400
霍羊平	270	杨家庄	100	马家寨	120

其它村庄都是开展的一百丈以上的连家秘密堡垒。

(g) 八区地道完成的具体数目：

八区里的地道已打通了的村庄计有九个村庄，其他未打通的村庄都是挖的大地道。第一等村五百丈至一千丈的村，共计有五个村庄；第二等村庄是二百丈至八〔五〕百丈的村庄，共计十二个；第三等村都是开展的小型堡垒，占全区总村数的二分之一以上。

(h) 九区地道完成的具体数目：

九区地道工作是整个定南的模范地道区，群众开展地道十分积极，地道〈过〉去便有【地道的】基〈础〉。但是这次开展的数相当的大，他们也有有利条件，地势高凸去平，雨季的塌毁便很少。

村名	数目	村名	数目	村名	数目
伯堡	2100	东丈	1620	东市邑	700
北鹿庄	1450	帅村	3440	药刘村 ^①	300
寨里	1800	辛兴	1160	东建阳	1158
西汉	430	北庆	1250	大鹿庄	1895
西市邑	804	北齐	1000		

① 原文“要留村”。

现在根据我们不完全的统计，九区有三十二个战斗岗楼，二区一个战斗岗楼，八区八个战斗岗楼，五区三个战斗岗楼，其他区尚未报告。

（二）清理道沟的情形（删）

补充开展地道的工作报告

六区开展地道的情形：

a、连村地道与战斗地道的统计：

六区村与村挖连的村共计十一个村，有战斗地道的村四个（即有战斗炮楼的）。

b、连家洞的统计：第三中心村六个村，第二中心村六个村，第一中心村九个村。

c、一点也没有开展的村共计四个村。

d、地道丈数的统计：

①五百丈以上的村，共计十个村；

②二百至五百丈的村，共十六个村；

③一百至二百丈的村，六个村。

全区共挖地道一万两千五百丈。

关于建设民兵与领导问题（节录）

（一九四五年五月十六日）

（上册）

关于加强民兵军事活动问题

自恢复各级人民武装以来，民兵军事活动已有相当的开展。如不少地区对敌点碉的封锁警戒情报工作的建立，对出动敌人的袭扰进行村落战、联村战，坚持反突击、反“蚕食”、反抢掠、反

抓捕，配合部队攻袭碉点，开展政治攻势等。民兵在进行斗争中创造了不少的斗争经验，特别是（在任河及其他分区的一些村庄）利用战斗地道，改造村落运用爆炸。进行的村落战斗应主动互相配合〔合〕支援结成三、五联村作战，配备〔合〕重点村梅花作战，以及在各地采取主动技巧灵活出奇制胜的种种斗争方式，是应该广泛发扬的。同时在冀中广大地区还进行了普遍的反“扫荡”准备工作，完成了空前艰巨的普遍开展战斗地道改造村落进行军事训练等工作。这些经验和建设对今后普遍加强民兵军事活动，打下了坚强有力的基础。目前我们不能满足于现状，事实上从整个地区来看民兵军事活动的开展，还极不普遍。在斗争方式上大多数地区还是表现平时无准备，战时无组织凑热闹瞎打乱转，或不打光转，甚至不打光钻的现象，不能和地道爆炸相结合发扬庄稼武器的作用进行村落战，并强〔调〕〔大〕〔枪〕〔不〕〔打〕〔仗〕，甚至也不发展民兵。这些现象主要是由于思想上缺乏积极主动的作战精神，不敢积极主动的打击敌人，也不作积极的准备（如地道的战斗化及各种战斗设备），而满足于老一套的作用。其次由于一些干部民兵中存在着部队化的想法，学拉队伍，瞧不起广泛发展群众武装，瞧不起发挥庄稼武器，生产战斗脱节。因此只能少数人干，只是强调好枪好子弹。在村大量抽款，强调民兵特殊，往往形成妨碍生产、脱离生产、脱离家庭和脱离群众的现象。今后为了普遍广泛的开展群众游击战争，加强民兵军事活动，必须首先从作战思想上来一个根本转变，强调主动的积极的作战（思）想与顽强灵活的战斗作风，强调分散独立作战和主动支援配合的思想，要创造适合群众武装的斗争方法。目前根据已有的经验，提出以下的几种重要作战办法与军事建设工作。

甲、村落地道爆炸战

一、民兵的重要战斗方法是地雷爆炸。地雷运动应使之普及于一切乡村中，普遍的制造各式地雷并训练爆炸技术是十分必要。要实现这一方针，根据我们的经验证明，在冀中平原地区要发

挥爆炸与各种庄稼武器的作用，必须和开展战斗地道、改造村落结合起来，这就是今天民兵地道爆炸三位一体的村落爆炸战术。同时依靠它可以作为结合过去各种斗争经验，推动其他战术向前发展的一个基础。

今天敌人普遍的活动特点是，在我积极的打击进攻下，敌人小股不敢出来或出动很短，出动多是大股采取数路合围，重点突击。我们要有效的对付这样的敌人（防止合击奔袭“清剿”），进行村落爆炸战是最有效的办法。村落爆炸战在任河已得到光辉的成就，在其他地区也有一些很好的战例，这说明广泛发扬这种战斗方法是完全可能而且非常必要。在冀中大多数地区是适合于开展村落地道爆炸战，而且它又是推动与发扬各种战术的一个重要方法，因此开展地道爆炸战成为我们总的发展重点。目前应把广泛的开展战斗地道与开展村落战结合起来，从战斗中推动发展与改造战斗地道，使之更适合于战斗的要求。

二、根据各地开展村落地道爆炸战应注意以下问题：

1. 必须改造干部与民兵消极的作战思想。克服单纯隐蔽不打光躲和改变扰乱一下就跑的老一套的作战方法。因为属于这种打法就不愿从积极方面想办法，对村庄地道爆炸战一无信心。因此强调转变作战思想，认识村落地道爆炸战的作用与方法是一个主要关键。

2. 强调地道战斗化（把隐蔽的一套办法和打的一套办法结合起来）。提高干部民兵战斗信心，过去开展不彻底应继续开展，已开展的应根据村作战计划和军事要求进行检查，以打下开展村落战的基础。

3. 领导上强调干部带头作用。在敌人活动地带抓住敌人活动规律，事前主动的布置战斗。特别在没有作过村落战的村庄，争取第一次的胜利对推动广泛的村落战是很重要的。

4. 强调分散独立顽强作战。根据敌人活动规律重点使用力量，地上地下统一布置。事前规定信号统一动作，但在作战中必

须灵活主动的相机配合。一些地方集中的打，不敢分散打，只在工事内对抗，不能从保卫全村利益出发进行村落游击战，这种孤立的打法应即纠正。

5. 进行连环战（三、五联村战或周围配合梅花村进行梅花战或配合作战）。在各区根据斗争需要划空〔定〕联防区，规定联防作战办法（攻守联防计划和讯号）。每村有每村的战斗计划，村落战与村落连环战结合起来，采取各种作战方法，以达到综合对敌目的。联防区可提出战斗竞赛和互定公约，以加强干部与民兵的政治责任心，发扬主动配合守望相助。

6. 根据村落战的内容，每个民兵要学会六套战法：村落战、巷战、黑屋战、高房战、地雷战、地道战。要求在作战中真正能作到由村外打到村内，由村内打到村外，由屋顶打到地下，由地下打到地上，进行顽强的村落游击战。

三、为了贯彻区党委开展战斗地道指示，提出以下几个具体要求：

1. 发展枪眼岗楼，数目在民兵数以上。设备方法：在重要路口或敌可能利用或停住的地点设枪眼（一面两面可打枪，或岗楼打三面四面）。枪眼岗楼应使火力互相交叉。室内外战斗地道出入口应有枪眼、瞭望孔，以便出入。地道枪眼应用砖砌成，防打枪震土，扇面形（外小内大），外部要伪装好。岗楼枪眼内部依托能坐人，顶上面用木板或席子盖好。

2. 在民兵可能利用作战之地区发展地道，设黑屋和夹坯墙和普遍在房院设秘密枪眼（据实战经验村落战主要靠地面打，人少时主要靠室内院落）。根据分散作战要求，这种设备非常必要。顺街道地面岗楼尽可能利用现有建筑物加以伪装。

3. 村落地道一定设突击口。二里以内的村可以打通连村地道或突击口，可用黑屋连接，以免将来泛水，村外向村内灌。中间应设射击孔、瞭望孔，以便突击时瞭望和保护地道。

4. 制高点，根据民兵分组作战每班设一个（起指挥作用和

房顶火力交叉)，应利用原有建筑物，厚要一尺多，伪装好。

5. 在重要地点应事先埋好拉雷设备。

6. 堵街堵门，根据打村沿战巷战要求来堵，并不妨害生产原则下尽量少留口。必须留口的用枪眼控制，堵门及户户通要求把一片人家外面堵好，内部成户户通，战时使敌人不易进入人家。

7. 民用隐蔽地道应设于空间及隐蔽处，可四五家开一个洞口，划为地道小组。隐蔽地道与战斗地道分开。每村可设地道管理组织，分工管理战斗地道及领导群众地道小组。

以上是开展战斗地道的基本要求，在战斗中向这个方向发展和进一步的改造。

(下删)

村落地道战

(一九四五年五月)

一、目的：

在于对优势敌人包围村落“清剿”时能坚持村落，打击其抢掠与破坏，或阻滞〔止〕其经过此村以达对他处之奔袭合击。则从内线配合周围其他村庄外线包围敌人，予敌以内外夹击。

二、地道构筑及地上工事之建设：

1. 原则：以能打击敌人和保存自己，以便达到两种攻防性能为原则。

2. 设备：在地道方面射击孔、了望孔、拉雷孔（或三者结合）、洞口设射击座，洞内设拉铃、电话、短距传话筒等（战时设递步哨），以便打击敌人。设翻板、陷阱、翻口、卡口、沙袋、石板、

水缸、休息所、厕所、粮、水、灯火等（注），以便保卫自己。

在地上工事方面：设岗楼高房堡垒、屋顶工事、夹墙、暗室，以及堵塞某些街口、巷口、村口、大门等，以发挥地道效能。

3. 构筑技术：

（1）将地下与地上的地形按照战术要领，纵横联成体系，道与道通，道与房通（工事），房与房通，以使地道与地面地形地物相结合。

（2）地道之高宽以能持枪低身行进，二人相遇能侧身而过，能转身为适当，一般的高一米至一米五，宽八十生的至一米。

（3）岗楼及高房堡垒，以能有两面以上之射（击）孔为好。射击孔要求步枪与机枪分开，此一射击位置与彼一射击位置能互相支援，三个射击位置能成三角形，并能适应部队作战。

（4）地上工事、地道出入口及射（击）孔、了望孔等均须巧施伪装，并以善用自然地貌地物为好。

（5）为要保守秘密，各家可自挖支道通向干道。干道与此支道间留一薄层不挖，以备必要时再挖通。

附注：食物以易携带者为好，如各种干粮、花生、柿饼、枣子、红薯等。灯光以便于运动者为好，如蜡烛、蜡绳等。厕所以马桶并通气孔为好。

三、战斗方法：

1. 要领：以沉着、坚决、顽强的动作，由外转内，由上转下，再由内转外的反复打击。

2. 方法：

（1）首先由村沿工事抗击至村内工事，或由屋顶工事抗击至院内屋内，再转入地道，然后又由地道转出村沿或屋顶。

（2）于敌人可走之路，可停之地，可攀房之处，可隐蔽之所，可能占领之工事，可进之院，可取之物，以及地道口等处，

遍设地雷（尽可能多用拉火）。以从地面爆炸，隔墙投弹，孔内射击敌之各种活动。

（3）敌如在洞口搜索挖掘，用拉雷爆炸之；敌如钻洞，用枪射击之；敌如放烟、放毒、放水，立即堵塞洞口，转至另一洞口，以积极打击为主要手段。

（4）与周围其他各村预定互为声援计划，争取于坚持至一定时间内，转为联村扭击战，以内外夹击敌人。

3. 例：一九四四年十二月二十一夜半，敌伪二千（三个大队）合击满城之石井村。岗哨发出讯号后，敌已四面迫近，首先于东西两道口踏发地雷四枚。我队员三十二人分四组迎击，村东北一院落工事内战斗英雄李全子、肖德顺等三人，顽强抗击一股敌人三次冲锋后才进入地道，其他三组亦于掩护群众隐蔽后在地道内会合，大家重新布置打击敌人。

李全子带队员二人转到村南门楼，击散附近敌百余，转至村东一处高房，打死院内特务数名。

肖德顺带队员数人转至东门楼，击散集结敌一股二百，敌人发觉门楼威胁以密集火力掩护占领，冲锋被击退。肖亦转至村东李全子所登之高房，适院内搜索之敌特一股又被击散。

李全子已二次转至南门楼，协同据守队员五人，二番击散麦地集结敌一大股。另一处院内敌发现洞口，正破坏中，被另一队员拉炸地雷二枚，敌伤亡逃窜。

时已过午，李、肖于地道内三次布置打击计划。李带队员转至北街某一院内，将隔壁敌一股打散，再转至南街某一院内，抢救牲口敌一股又被打散。

此役由夜半打至次日黄昏，敌不逞撤退，毙伤敌伪四十九名，李、肖发起两路追击，截下夺去之牲口什物一部。此次计前后战斗十三次，消耗子弹三百发，手榴弹三十枚，地雷九枚。村民三千名除十余企图逃出村外被伤俘外尽皆安全，游击小队无伤亡。（附图1）

三天之后，敌一股返回，在村南河漕未及进村即被击中，十数名狼狈逃窜。

一九四五年二月五日，敌第三次合击该村，蓄意毁灭，又经半日激战，敌死伤三十名而退。

例二：一九四四年十二月五日唐县敌伪四百进至柏江、迷城、赵家峪一带，六日该敌一部三百至王各〔合〕庄“清剿”。同时唐涓〔梅〕敌二百经王各〔合〕庄扰洪城。

我于该村西小山预埋地雷二枚（估计敌可能控制该山），村南口埋四枚，村东南通唐涓〔梅〕大路口埋雷网一（四枚）。村游击小队占领村西南小山雷位附近。村内工事口埋雷两枚。

六日上午八时敌进至王各〔合〕庄村时，游击小队迎头阻击，敌冲锋夺占小山阵地时，触发地雷一枚。游击小队转入村内工事，敌继续前进，村南口触发地雷两枚。我并以高房投下飞雷一枚，敌占领高房，游击小队转入地道。是时经该村扰洪城敌亦于村东南道口触炸雷网。两股敌共伤亡十三名。我被烧毁房屋数间，消耗子弹二十余发，地雷十枚，别无损失。（附图2）

例三：一九四五年二月七日，完县城及巷北敌伪一千名合击完县之南台鱼村。我队员二十余人分七个组，在街东端大庙前埋拉火雷十枚，街中各工事大部为手榴弹，有一处有飞雷四枚，村南面设警戒一，小山脚下埋雷两枚，村东面设警戒二，通龙堂村大道口埋雷两枚。

七日晨敌先由该村东南口逼近，我警戒射击敌人。敌踏炸路口二雷，是时队员即全部进入预定工事，待机不〔而〕动。当敌大队进满街心时，我一处工事内突投出飞雷四枚，其他工事继投以手榴弹三十九枚，敌队遂伤亡大乱，卷头回向大庙前集合。我又拉炸地雷十枚，一时弹打雷炸，长约七十米的大街上，烟尘障天，敌伪死伤共五十余，狼狈逃去。（附图3）

4. 注意事项：

（1）打法第一项，只是一般要求，决不是在任何情况下，

机械呆板的规定。

(2) 在作战指挥上，地面部队地下部队须统一指挥，宜设专人负责，固定指挥位置。一般的由地上指挥地下，以便上下配合。

(3) 于村外沿高地阵地、村内地上工事估计敌可能夺占，对我极端不利者，于我退出之前，务必埋雷，必要时自行破坏。地道务必控制洞口。

(4) 洞口务必有防毒设备，主要为利用翻口、卡口，遇毒时实行密闭，故支道与干道连通之处皆宜设卡口。

(5) 每次作战后，被发觉之洞口，或工事等，须迅速进行改造。放过毒的地道，须注意检查消毒。

四、其他：

1. 在地道内作战类似夜间战斗，因之地道战的政治工作要发扬自觉的和独立的作战精神，保持饱满的战斗情绪，以及要求大家安静都是必要的。

2. 群众钻进钻出，事先宜有统一计划与演习，指定专人负责，规定进出次序，防止嘈杂拥挤，并以战斗部队与群众分开为好。

3. 地道的管理亦应统一，有专责部门人员经常检查修补，防止坍塌（特别在大雨季）及不良分子破坏。

4. 地道的开展一般要求普遍，但须注意土质软硬，水面深浅，特别是群众政治条件。如条件具备则应大胆开展。如在沦陷区基本群众尚未发动起来，则应有重点的逐渐的进行，或先由每家隐蔽洞开始。



图 1
石井村地道战图例

———— 李全子肖德顺第一次运动路线

——+——+——+——+—— 李全子第二次运动路线

——x——x——x——x—— 肖德顺第二次运动路线

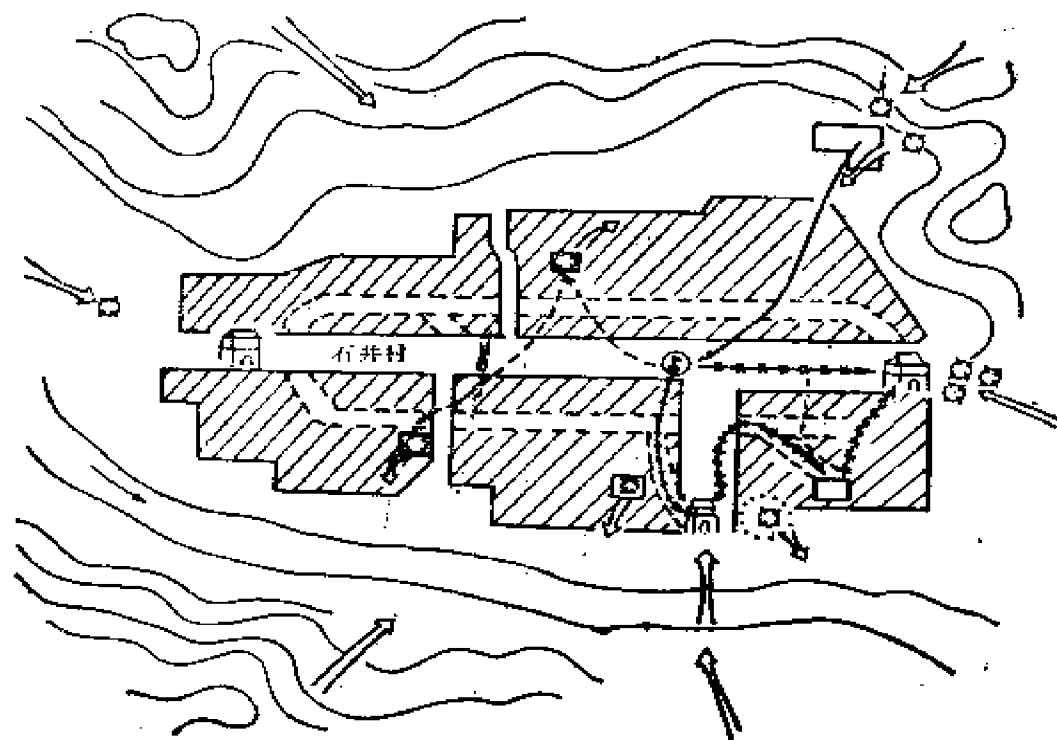
----- 李全子第三次运动路线

⊙ 游击小队地下指挥所

----- 地道

附注：此图作战院落与实地略有出入。



图 2







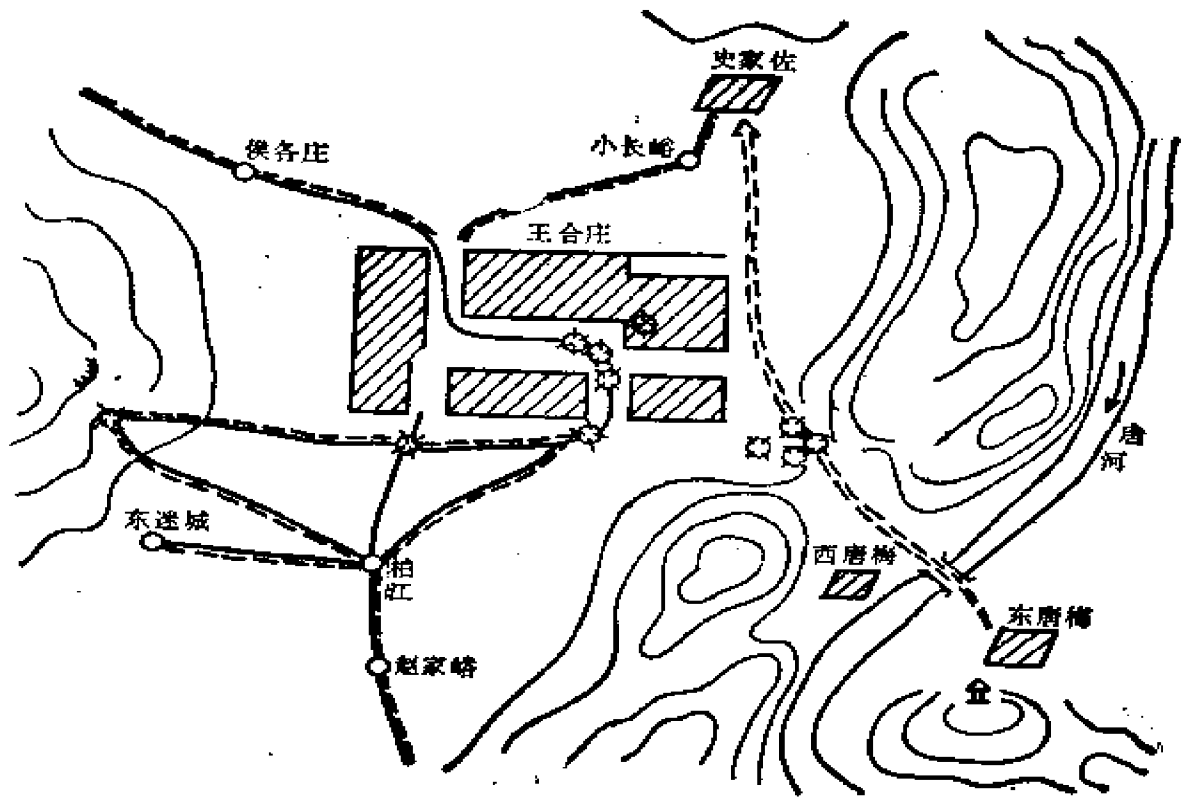



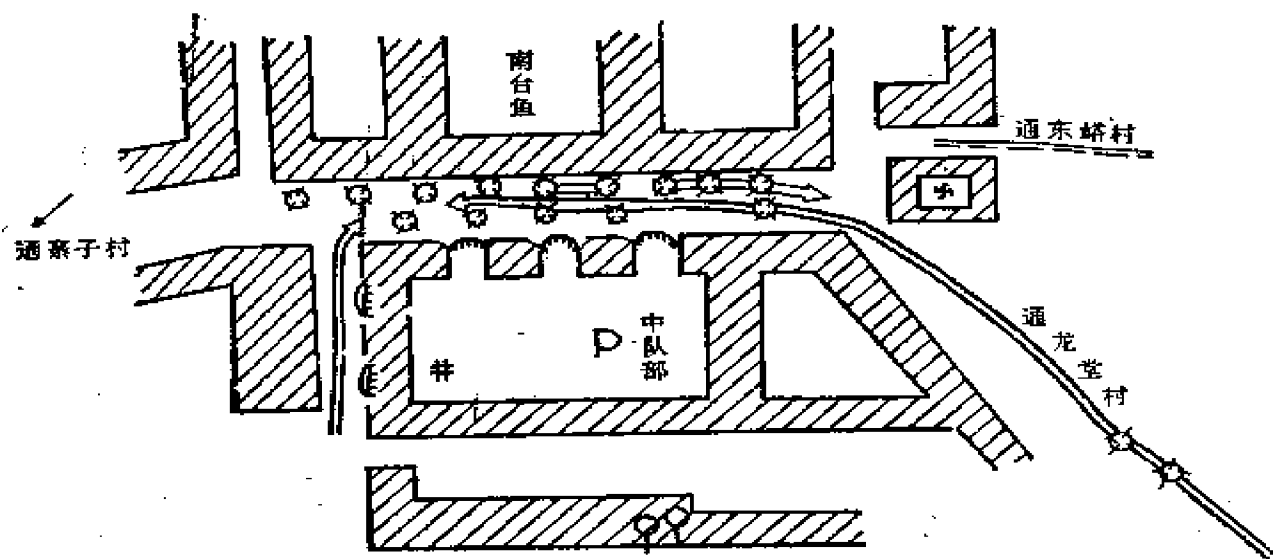

图 3

图		例 ①		
	敌宿营地		手榴弹爆炸	
	敌行进路线		地雷	
	民兵中队部		民兵警戒	
	民兵大队部		民兵火力点	
		民兵阵地		地雷爆炸

① 原图如此。个别图例在图中没有对应的标志。

冀中平原上的地道斗争

(一九四五年五月)

杨 成 武

前 言

冀中子弟兵活跃在一望无际的广大平原上，没有高山大陵可为依托，亦无险可据，他们以低级的武器，抗击现代化的敌人，以徒步与摩托化的优势敌人相周旋。从军事形势上说，他们的条件是劣于敌人的。因此，他们必须有新的创造——改造地形，以应付敌人的包剿袭击、“清剿”合围，而为进攻与隐蔽的依托。

冀中是河北富庶之区；处在平汉、津浦、北宁、石德四条铁路的中心，威胁着平津保及德州、石家庄敌人战略据点。敌人无时无刻不想完全控制冀中，以确保这个宝库安定后方，以便于有利的进行其侵略战争，因此“扫荡”频繁斗争尖锐残酷情形早已超过其它地区。一九四二年五月，敌人因屡次“扫荡”无效，又拿出最毒辣最凶猛的手段，以六万以上兵力，进行一次拉网式的毁灭“扫荡”——“五一扫荡”。随即大修碉堡、公路，企图全面控制冀中，不留隙地，五里一堡，三里一碉，公路纵横，沟墙穿插（“五一”后冀中碉堡修到一千七百八十三个）。大量组织伪军、保安队、车子队、□□发展特务，不断的进行奔袭合击，捕干部捉抗属。更进行“自首运动”、“新国民运动”欺骗怀柔政策，种种花样应有尽有，给冀中党政军民造成万分残酷的紧张局面，致使冀中抗日根据地一度变质。我方部队与工作人员坚持

“五一”后的残酷斗争，出必受公路与沟墙的限制，住必在碉堡环围威胁之中。野营露宿秘密活动，备极艰苦。他们虽处在这种环境中，但仍然高举着革命旗子，迄不少馁。冀中党政军民与群众紧紧的团结在一起，与敌伪、与困难做无情的斗争。但是他们也不能不想出一种足以隐蔽便于奋斗的方式来，以转变这种不利局面。经过他们天才的创造，地道战遂以出现。

冀中地道创始于“五一”前，而广泛应用是在“五一”后。最初构造形式简单，仅仅是一个秘密地窖形式。由此发展为比较复杂的完善的隐蔽地道，有的地方发展成战斗地道。隐蔽地道适于军民隐蔽，而不便于作战以打击敌人。战斗地道便于作战杀伤敌人，而隐蔽设备不足。两种地道设备各不相同，互有利弊。饶阳、任邱以隐蔽为主，自动口多，技术很好，有的挖两三层，能很好的保存自己，但不便于作战。任河一带有很好的作战设备——射击孔、岗楼等，适于作战，而隐蔽设备及技术不足。要构筑完善的战斗地道，须兼二者之所长。现在冀中的地道虽还不尽善尽美，但在以前已起了伟大作用。即“五一”前的简单形式已经出现过一流庄、一流户、八果庄、教台、曲堤庄、徐家营地道斗争的杰作；藁无的爆炸模范马林；安国有名的爆炸封锁线，联村战、冷兵战等群众的杰作。经“五一”发展后，地道战更大显神威。他们由村外打到村内，由村内转入地道，由地道再钻到村外；由房顶打到屋内。由屋内钻入地道，由地道再上到另一房顶，村村相联，户户相通，彼此配合围攻敌人，打得敌人摸不着头脑，只好狼狈窜逃。这种例子太多，不能尽述。就从它的成绩来看，冀中子弟兵与民兵就以地道为依据，配合各种斗争，从“五一”后经过二年半的奋斗，特别是一九四四年，将敌人大大的压退了一步，将内部点碉挤掉一大部分，迫退两个县城。不但恢复了“五一”前的形势，更且恢复了百团大战以前的局面，我的回旋地区比此时还要广大。当地道战开展之初，某些干部缺乏深入与具体研究，曾斥地道的构筑为逃避斗争的退却路线，禁止

修筑，并令拆毁已经修好的地道。但由于它的效果显著，群众不肯拆毁；而又为一些据点附近人民所信赖，自动开展地道，地道战遂逐渐展开，获得现有的成绩。今特将冀中地道战做一个介绍，以便与各地斗争同志交换经验。

一、地道斗争的发展方向和目的

冀中地道斗争由于情况与环境的需要，各地都有大的发展，在思想已经体验了，并正在向普及化与地道战斗化的方向改进发展与新的创造。但各地的发展不一致，大体上可分为两类：一是战斗为主的，一是隐蔽为主的，都不够完善，各有优点与缺点。如饶阳、任邱地区，地道适于隐蔽，技术很好，自动口多，并有二、三层的，而能很好保存自己。其最主要缺点，不便作战打击敌人，缺乏战斗设备，这谓之为隐蔽地道。任河一带，地道有较好之战斗设备：射击孔、岗楼等，适于作战，而隐蔽设备及技术不够充实完善，谓之为战斗性地道。完善的战斗地道是要有很好技术，能很好隐蔽自己，两者结合起来——隐蔽性与战斗性密切结合起来，叫为完善的战斗地道。地道发展的方向，依据冀中的需要，应向哪方面发展呢？要使地道斗争能起到更大的作用，发挥其更高的威力，而应该把两种地道之优点结合起来，互相弥补其不够的缺点，使适于隐蔽保存自己，又适于进攻打击敌人，成为积极进攻（为达到防御之目的）消极防御（是为了便于主动的进攻）两种作用具备的地道。完成保存自己，杀伤、消耗、消灭敌人，坚持工作，坚持斗争，巩固群众斗争情绪，和提高胜利信心，这种地道即叫作完善的战斗地道。就是我们所提倡的地道，成为敌人无法制服的村落要塞。如此就可能达到预定目的。

（一）保存自己力量，保卫群众利益，特别是保存我们的干部。

（二）精神上可以打击敌人威胁敌人，到处有枪眼，到处有地雷，时刻有被〈打〉伤打死的危险。首先在精神上给予敌人以

极大的打击（“扫荡”任河六区之敌不敢在街上走，而一步一步的跳），可以从地道内村落内村边沿杀伤消灭敌人之有生力量（兵员的伤亡），还可以获得缴获被消灭敌之资材。

（三）可以坚持工作。在敌“扫荡”、“清剿”紧张环境中，我们都可以依靠地道继续进行工作。敌来即钻，敌走即可出来进行工作，完成村坚持村、区坚持区的任务，可以不退出这个村、区和地区。如此可以巩固群众斗争情绪，提高群众信心，特别〈是〉斗争的勇气可以提高。

（四）我们在边沿区村可以依靠地道向外推广，扩大新的解放区。利用地道挤敌人，围困敌人，实行冷兵战、爆炸战，奔袭奇袭等打击敌人。尤在敌我斗争非常尖锐的村庄地区这种地道作用更加有意义。

二、要构筑什么样的地道才符合要求？怎样构筑法？

根据过去成功与失败之经验，我们构筑之地道是要求普遍的战斗地道。就是说村村有地道，处处有岗楼，哪里都可以和敌人进行地道游击战。要构成完善又普遍的战斗地道，但这种地道必需具备一定的条件。

（一）要构筑什么地道

除了有良好的土质条件外，还要有丰富的物质、人口众多的条件，因为这是一个浩大的工程，村村都要有地道，总起来的劳力与物力是极大的一个巨数。如果以三尺为一工，去冬每村加三里，某村二百夫力，以一千八百尺乘三里等于五千四百尺，五千四百尺除以三尺等于一千八百个工，一千八百除以二百夫等于九个工，就是说今冬每个夫要担负九个工。冀中去冬完成后之地道，可能已达二万五千里，其劳力之大从此可见。此外挖地〈道〉时还要很多的家具，如筐子、锄、镐，特别是点灯油，每村均在数万元款的开支。人民为什么不惜巨大的劳力与资材来构筑地道呢？这是抗战以来实际斗争中告诉了他们，只有坚决斗争，才是

出路，才有前途的。所以耗费巨大亦很乐意的。但如果政治条件很不好，就是说我们工作太不好的村庄，虽然具备了土质物力人力之条件亦不可能达到一定之要求，可能遇到很多困难。所以说地道战要真正完善又普遍的开始起来，必须具备于下条件。

（二）应具备的条件

A、要有一定厚度的土质，最少亦要有四、五尺的土皮（即地道面上之积土），否则不仅无用，而还有倒塌房屋之危险；同时敌人容易掘开。

B、要有一定的劳动力（劳动的算法以人力夫和富力夫计之）和物力资材。如果不具备这个条件，就是再好的土质与政治条件都不易开展起来。如任河宋庄有八十——一百户，群众非常穷困，又未进行减租，生活极苦，亦要该村挖地道，如果去挖地道则不能赚钱回家吃饭，必然使他全家饿起肚子来。如此必会脱离群众，因此该村直到现在只有一二丈地道。从此可以了解地道斗争与改善民生实行贯彻减租政策是密切结合的，要开展地道斗争必须先实行减租政策。

C、要有较好的政治条件。进行了减租政策发动起了基本群众，并把他们组织起来了，反对了坏分子的破坏（如国特）。只有如此，地道则挖的快，而且能认真的挖，真正在战斗中发挥起其高度的作用。

（三）过去失败的经验教训

冀中过去地道斗争，是有过惨痛的失败经验的。如七分区“五一”前一流户的被毒杀八百余人之失败，一流户的自动退出宣告失败，一流庄敌突入放毒破坏，其主要的教训是什么？

A、村中只是孤立的堡垒，没有更多的枪眼和火力交叉。大部村落堡垒距离较远，无法守卫，造成“钻了不能打”，没有两层地道，结果只能战斗运动“钻了不能藏”（无藏的地方了）。

B、军民拥挤在地道内，军民地道未分，无法行动，结果造成惨案。

C、洞口无自动口，地道无战斗设备。没有多数的射击孔枪眼，只能离洞到院子里上房顶去打。当时地道建筑是“打了钻、钻了走，钻出来再打”，结果“上面不能打，下面不能走，只有坐以待毙”。

D、最主要原因是当时冀中整个地道斗争开展不普遍。所以造成十几个村人民拥在北疃一隅之地，形成突出，敌人集中力量突击之。正因如此，就不能形成村落联防作战了，失掉了互助。

E、地道斗争不是孤立的，是要与爆炸密切配合；地道口要成为有武装配备的民兵守卫警戒着，北疃村正是暴露了这一弱点。

（四）目前地道的构筑应怎样

根据经验可分为四部分说明：

A、地道构筑（村落的与野外的）

要求所构成之地道能够隐蔽自己；又能在地道内外打击杀伤敌人；同时又要能对抗应付敌人的毒攻、水攻、火攻（喷火器）、挖掘、砸死洞口、钻入地道内搜索等防御设备。为此必需要有良好的能攻能守的战斗设备，与良好的技术及严密的伪装法。

甲、洞口的选择

洞口的选择（即地道户的选择）。部队及民兵是先打后钻，钻后再打的一个战斗力量，以战斗保卫群众利益，坚持村落战，所以洞口要选在高房内打洞口（大部分是较好的人家，中农富农较多，在政治上给予教育，精神上给予控制说服）。地方干部之洞口，则着重在依靠基本群众为堡垒户。这些干部是以隐蔽为主，因此必须选择有依靠的基本群众家里，而且找更偏僻之处。

乙、地道口及地道内之各种设备

如射击孔、了望孔、通气孔、翻口、卡口、陷阱、突围口、跳板等。

1. 出入洞口；

出入洞口应选择在坚固难于破坏的地方，如在墙下、坑下，构筑一般的不在院内和大街上开。有以下几种形式（见图）。参

看出入洞口之四种形式图。

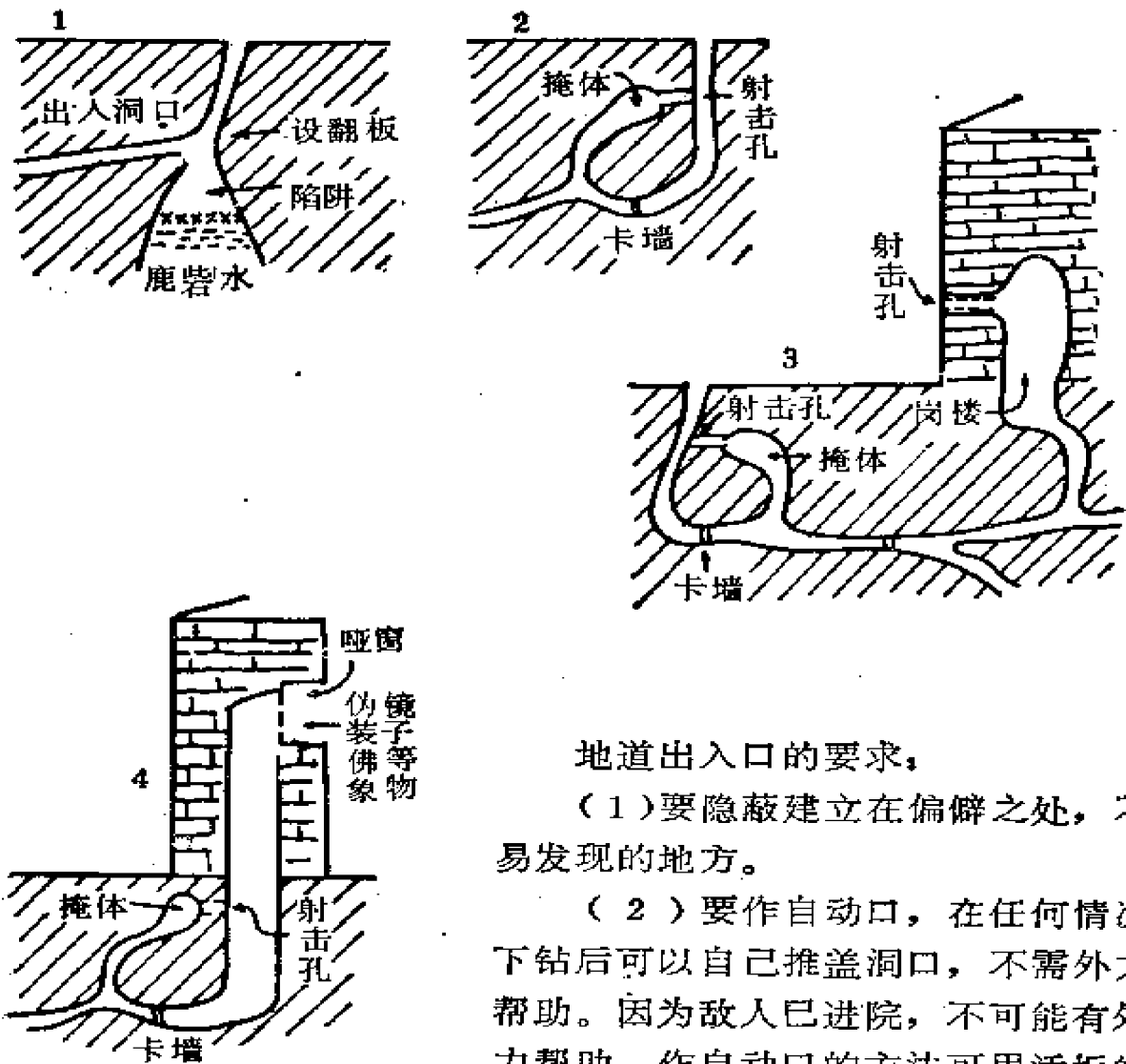

地道出入口的要求：

(1) 要隐蔽建立在偏僻之处，不易发现的地方。

(2) 要作自动口，在任何情况下钻后可以自己推盖洞口，不需外力帮助。因为敌人已进院，不可能有外力帮助。作自动口的方法可用活板的或轮子的均可以。

(3) 要求特别技术，保持地面原来的形状颜色不走样。

(4) 已被暴露的洞口，或被发觉了的洞口，立即堵死，另处再开新的洞口，绝不可犹豫偷安。

2. 枪眼岗楼：

地道枪眼（与射击孔同）、地道岗楼（又叫地道堡垒）规模大小不同。岗楼是能进行两面射击，有的能进行三面射击，有的

可以使用轻机枪射击，以致能作四面射击的。其区别：枪眼只限一个射击孔，构筑法完全是采用地下工事构筑法，构成立射坐射的单人射击设备，有掩体的把背坐等都要做好，使射击才能准确。这些枪眼是从地道支线透到墙基底下及围树圈、门坎台、坑及土坎等作掩体挖透成为枪眼。为使作战时不掉沙土到枪上，可以用石灰混（泥）好。堵口之活砖要注意很好伪装，免人发觉暴露。

要使得敌人死伤更大，威胁更大，造成草木皆兵，不可捉摸，必须在构筑枪眼岗楼时，要有详密计划，有组织的进行，使无数的枪眼岗楼很好的组织起来，缩成为互相依托，互相交叉，互相支援的一个整体，避免独立的孤立的枪眼岗楼。因为这样作用不大，同时易被敌各个击破，以黄色炸药炸毁破坏。敌现在专有此种炸药，是以一块油甜〔添〕炸药二公尺速焰引火索叠在墙根或地面而爆炸枪眼。

（见图）

所有的射击孔、岗楼、瞭望孔、通气孔都要很好做好伪装。此一射击孔与彼一射击孔能互相支援配合，尽量减少死角，防敌以炸药炸枪眼。所有构筑之枪眼岗楼、拉雷孔，均要先行检查，试验，演习是否合适，以免得临时抱佛脚。地道内还可设立阻击枪眼射击孔，目的是杀伤企图进入或已经进入地道内的敌人，构筑法见图，参看岗楼枪眼之两种形式图。

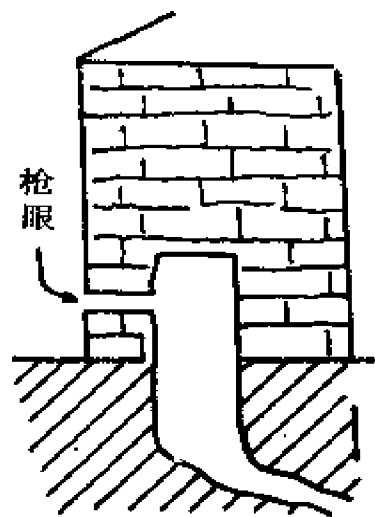

射击孔、岗楼通气孔、了望孔均可作为拉地雷之拉雷孔，不另作拉雷孔亦可。

3. 翻板、陷阱与跳板：

翻板与陷阱是设在入口的下端。敌人如进入时，将棍撤开踏在翻板上，可以将踏到板上的敌人翻到陷阱里去。因为翻板底下设好尖刀或刺或爆炸物，和有水而深的陷阱，翻到陷阱内弄死或活

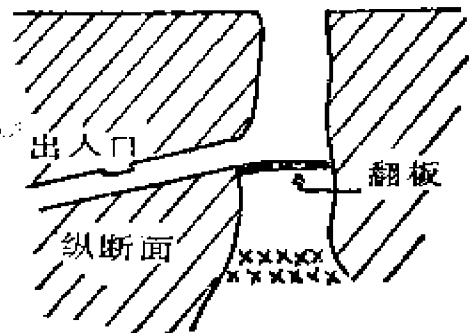
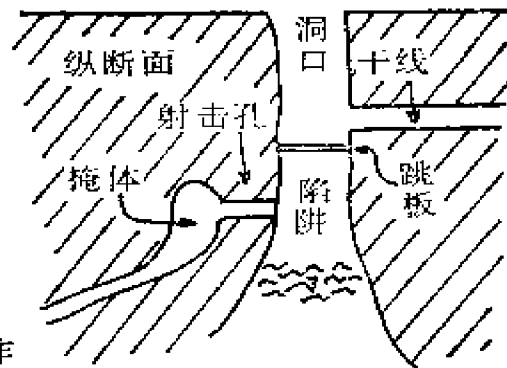
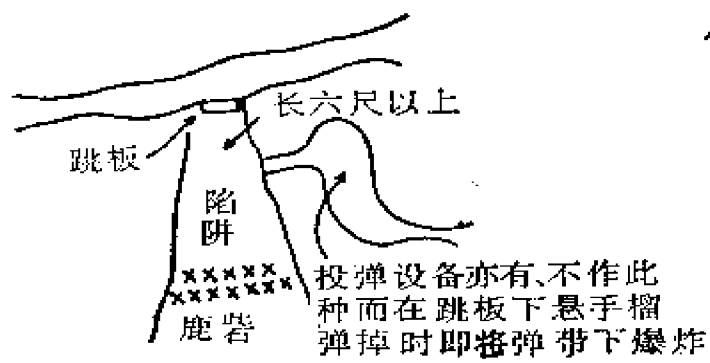
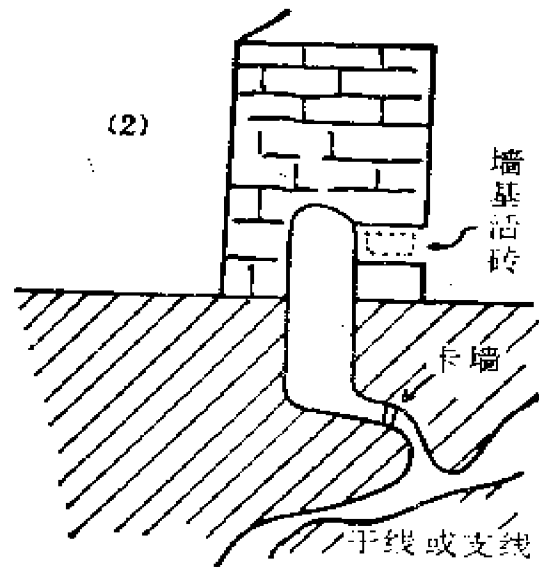
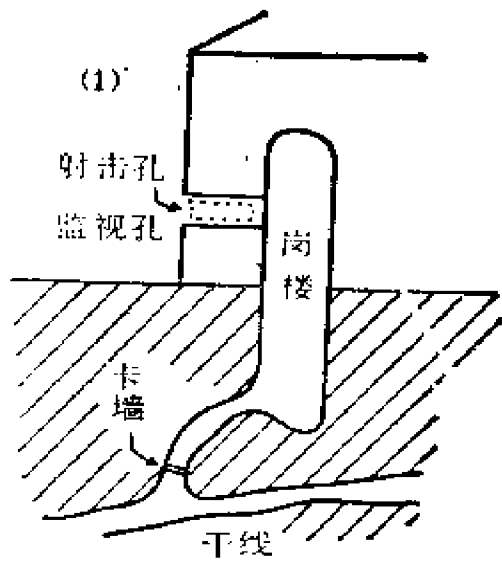

捉之，都可由我们自由处理。（见图：参看翻板、陷阱与跳板三种形式图）

跳板是在地道内挖成一个断绝地，如无木桥这头的就不能过到那头去，两头连不起来，眼看到亦无可奈何。如掉下去了的话，同样设有一个陷阱，可以自如的处理他。

4. 卡墙、卡板：

卡墙、卡板主要是在地道内改造，似如狭小之要隘口一样，口子名为卡口或卡墙，并在卡口上准备木板或石板等。在敌放毒放水时，或钻进地道内时，可在很快的一瞬间将口子封锁起，使之与有毒气或有水的那头隔绝起来，不致遭到损失。闭起封闭隘口之板叫为卡板。同时在卡口傍可设枪眼，如敌要来破坏，可射击杀伤之，这是防毒防水的一种方法。见图：参看卡墙及卡板一种形式图。

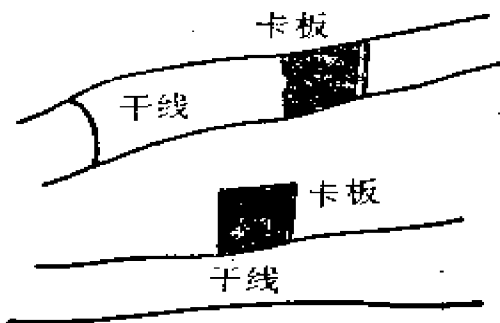

地道内的卡板高宽应根据地道的高度与宽度，地道内以能卡住即可平时可推到干线一旁的土内，用时一拉即可在敌放毒时毒气不能通过

5. 翻口：

翻口是使地道成为并列的二套三套地道，或成为重叠的上下两层、三层地道的一种丝扭（即似如转折点之转盘作用），由这一层到另一层地道去时必经的咽喉。在这个咽喉上设有良好的木盖，石板盖或更结实的盖，咽喉的两旁或上下设有较多数的枪眼射击孔，用之于保护这个咽喉的（即翻口）。这个翻口是防毒、防水和防敌可能用之喷火器最有利的设备。翻口关闭后则与另一条地道完全脱离了关系，任何水、毒及火攻，均无大的影响。翻口

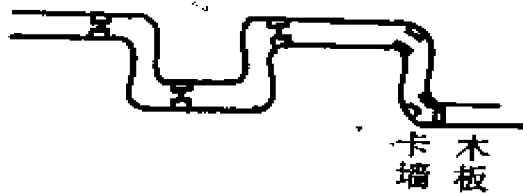

可以左右翻,同时又可以上下翻,或前后转翻,均可以,应按当时实际情形去确定如何翻法。翻口多的地道在防御必然是较坚固的,所以要能多做些为好。(参看翻口形式图)

6. 通气孔、了望孔:

地道里如果不通空气则进入后呼吸困难,轻则头痛脑昏,重则脸色发白以致被窒息(尤其有心脏病者,表现的更明显)。但可以多开设通气孔以通空气,即可避免这种毛病。如果地道已经建设成为一个完善的战斗地道后,这个问题便不是问题了,因为所有的枪眼、射击孔、岗楼了望孔等均可以起到通气的作用。

了望孔的建设(是指专门的,一般的孔均可以,了望观察专用的)要选择能望得更远更宽的地点,能望到敌人如何动作,如何进入村里或退出村里和村中心地点的重要地段。所以了望方法除充分利(用)枪眼、岗楼、通气孔外,还要专设备专门的了望孔,为避免暴露最好不在此孔射击或拉雷。

(参看通气孔、了望孔形式图)

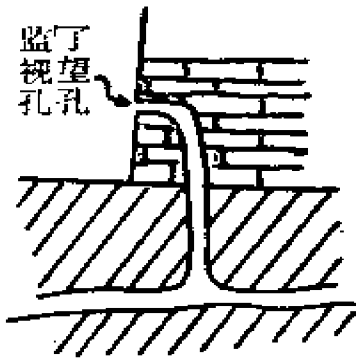

7. 突围口:

突围口的建设。它的作用是在敌人进入村内或完全包围了村内,以及破坏了洞口或进入到地道里来了,经过战斗无效,未将攻压出去时,或敌长久不退困守时,要从突围口向外突围转移。建设突围口要注意:

(1) 在沿村四方面各建立一个或两个。如敌在东头,我可以在西面突围,不可只在一面建立,也不可只建立一个。若被敌发觉易被堵死,作的形式可采用单个或鸡爪形的数个。

(2) 突围口平时就要建立好。要建立在村外围的有利的地

形条件附近。如凹地里，池塘边，道沟里，古庙里，坟堆边。这样地形隐蔽不易发觉。在突围后可以集结部队，万一被发觉还可以抗击敌人之攻击，转移撤退时又较隐蔽。突围口平时不能挖透，可留二、三尺，到必要时临时掘开。

(3) 突围口要十分注意秘密，严防特务奸细破坏或告密。如果村与村地道未通，则突围口作用更大了。所有之突围口要设备观察了望孔，可以观察外边情况，不致突围后与敌遭遇或遭敌伏击等。

8. 重叠地道、并列地道：

重叠地道（即二层或三层）、并列地道（即平行地道）的构筑法。为了使隐蔽的更好，更好的保存自己，战斗时能更好坚持，争取更多的时间，更有利的打击敌人，使自己不易遭到敌人毒攻、水攻、火攻及掘地道等等的损失，所以号召各村多建立重叠的、并列的地道是很重要的。这种地道越多的村庄，即是地道构筑越好的村庄。构筑形式（见图：参看二层地道的建设图两种）。

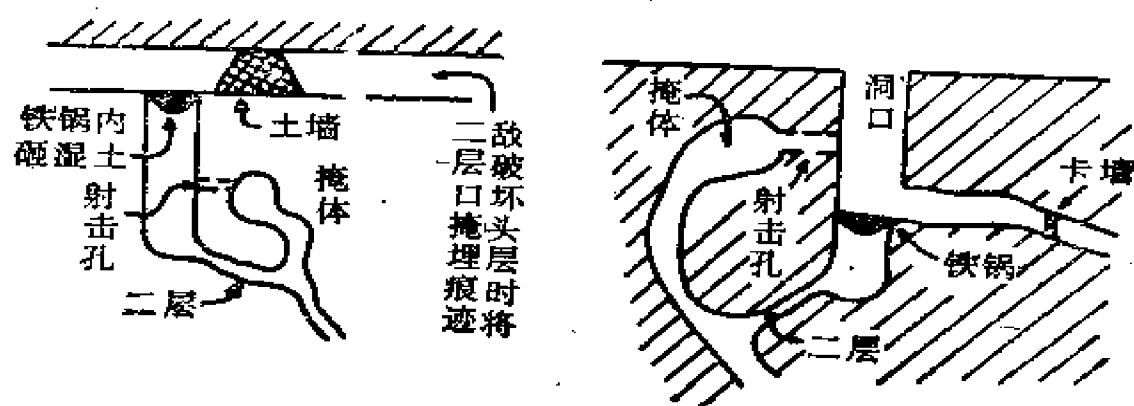

9. 休息室回旋处：

休息室回旋处是便于在地道内回旋转头的的作用，选择地道的中心点或较深远处建筑之。（见图：休息室回旋处三种图）休息地道多是群众用的。在地道战中要求肃静免除拥挤，所以在地道内筑成休息室，让群众及不参战之部队休息之用。

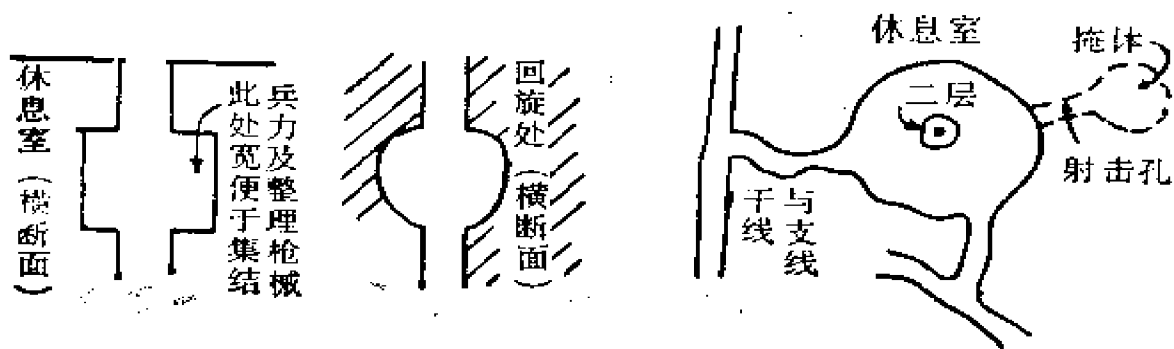

10. 出土口之改造:

出土是很多的，一个二个出土口是不能完成这个任务的，每段都有出土口，所以有多数的出土口，因此伪装工作也就重要了。出土口如果伪装的不好，最易被敌发觉，同时也最易被掘开，因为他的土质是较松些，所以对出土口之改造很有意义的。要使之坚固而又隐蔽。(见图：出土口之改造二种图)

1. 初期形式 (纵断面)



2. 改造后 (纵断面)

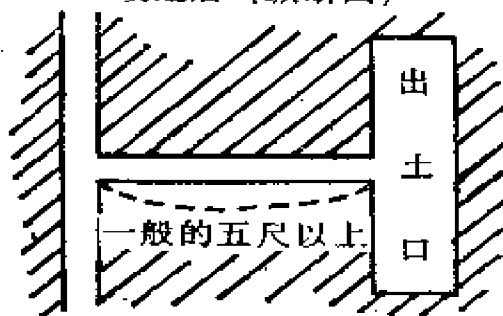

11. 整个地道之干线与支线:

整个地道内部分成干线与支线两条线，根据一般的情形挖的不可过高过宽，否则容易坍倒，特别在雨季时易坍。因此一般的说支线的高有一米至一米二即可以(合中国尺三尺六)，这样坐倒后可转过头来；宽有六十生的到八十生的即可以(合中国尺二尺四寸二分至一尺八寸二分)，两个人碰头后可通过去不致妨碍。

特别野外地道，因有蚂蚁洞、刺猬洞、老鼠洞、兔子洞等甚多，在雨季时有一个洞被水浸透，即可能影响全部地道倒坍，尤其土质不很好水面又高的更易倒坍。当然如果土质很好顶土又厚的话是可以挖得更高更宽些。所以村与村的挖通地道，在突围转移上是有好处的。如果土质不强的，在保持其坚固不坍倒上说来还是有困难的。因此村与村是否要挖通，还要根据具体情况来确定，一般的不要通得太广。任河八区北部二十多村已通，去年大雨后已完全坍倒。不要做一般的号召，在不同地区不同情况下自行确定。地道的顶土最少要保证四尺五尺厚以上，否则作用不大。地道如果坍倒一次以后，还可以再修理，从新改造之。如再坍倒第二次，要再修改困难就很多了。如再来个第三次倒坍，再修实在困难，以致很不可能。因为每村都在〔有〕几十丈以至几百丈之地道，数量相当多，再又经过两次的修改，实际那地底下已经是挖得乱七八糟了，要再改自然不是容易的事。所以在长期抗战中保护地道能适应这个长期任务是重要的。为使之坚固则尽可能不挖得过高过宽，干线的高宽可以较支线稍高些宽些（不可过多），因为这干线是运动部队的主要线。另一重要问题即构筑法不要采用口琴式的，这样在一处被破坏后，容易影响全部之可能。干线支线平时互不相通，但挖时以掘到离干线一、二尺即停止。这样无论哪一支线被破坏亦不影响其他线，只限一处或个别。即是干线遭到破坏支线亦无关系，不受影响，到必要时干线支线才打通（一、二尺厚很容易就可打通），打通后可以从突出口突围。

（见图：突出口之形式图）

军用地道构筑法：围村一遭（即一圈）或成王八形、田字形、日字形。

民用地道是隐蔽的支线，群众自动的或联合的挖掘各有隐蔽自己的地洞，可采用七星形的连

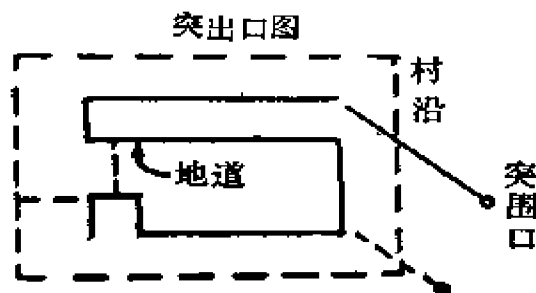

环套玉式（见图；七星形的连环套玉式两种图）不必要时不轻易与干线相通。

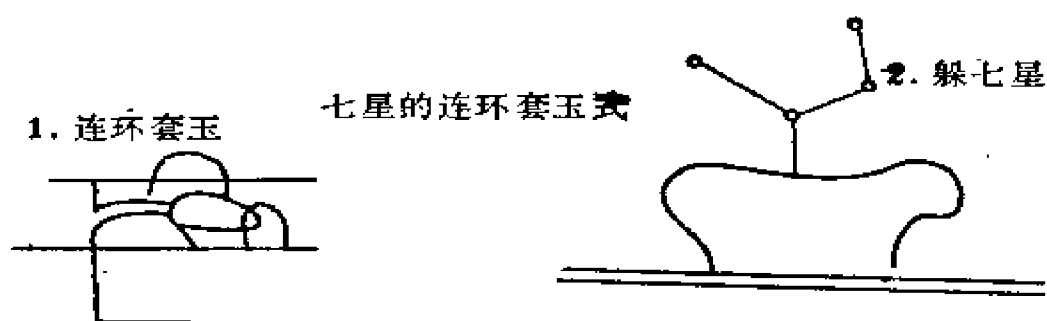

凡关民用或民兵部队被迫隐蔽用之秘洞密室，必须要求高度的伪装和富于迷惑性，而且必须要有军事设备。迷糊道是无正路的，是对付敌人（自己的人如没人领着亦容易走错）。

“转盘（即翻口）二层洞”等式可介绍人民采用。

牲口、鸡、羊、猪、大锅等家具亦要求入洞隐蔽。不是放在人用地道内，而是利用菜窖子形式、野外隐蔽场形式、猪圈里弄小洞安放它们，旁边可设翻口，准备万一牲口保存不了人还可以钻翻口走，主要是借以翻口来打击抢掠搜捕的敌人。坚壁牲口的办法有两种：第一造好黑房子，四面打有枪眼，房顶下挂有空炸地雷，黑房子里有地洞及室内堡垒，外围亦有很多数之枪眼保护这黑房子，牲口即放到该黑房子里坚壁。但还应分散不可拥挤，牲口进房之后，即以土坯将门堵死。一般的在敌人未攻或搜索该黑屋时，不应暴露或射击，因为他是保护牲口为主要任务。如敌向该黑房进攻，则应坚决打击之，并以地雷配合打击之。第二种办法即选择很好地形（两旁有房屋为好），在地下挖掘一个“非”字形的地窖，将牲口坚壁在“非”字两边岔道沟上，地面有盖的积土二尺到三尺，地面有枪眼及地底射击孔，保护这个坚壁洞，这是比第一种办法较为隐蔽些。

地道构筑要“弓”形或弯曲式的，不可直线，才能防御敌之

毒、水、火攻等（见图：鸡爪形即弯曲式两种图及直线式三种图及掩体图二种）。

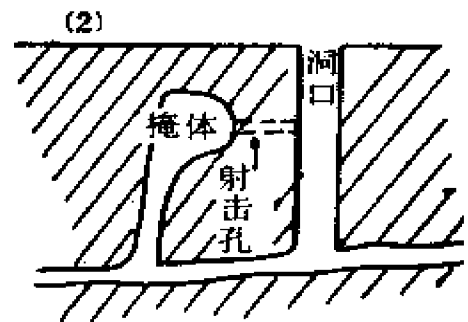
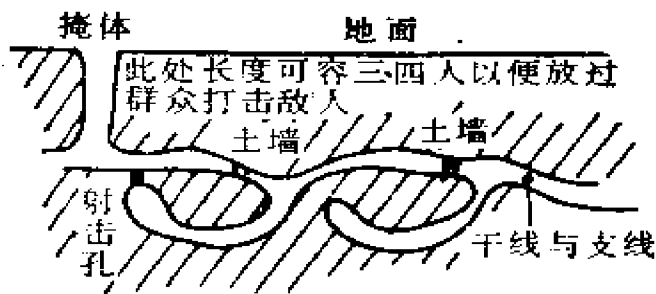
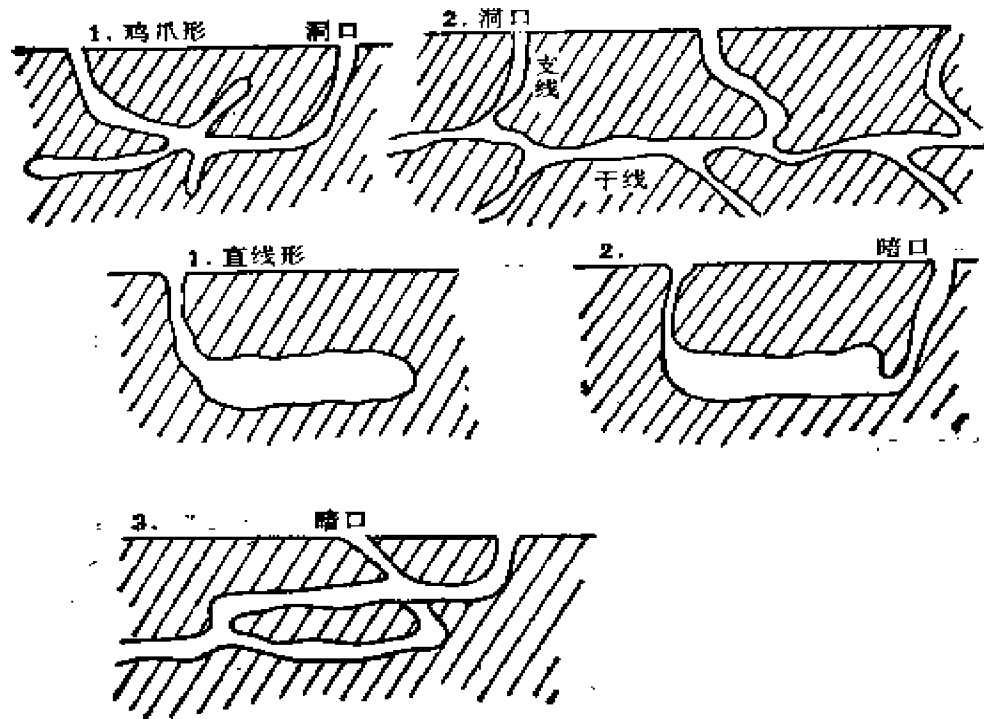

12. 村外（即野外）地道的构筑：

村外地道之构筑是依据村落地道向四周村外延伸，充分利用坟堆土疙瘩，自然立土岩道沟土坎窝等，采用村落构筑枪眼岗楼等办法，筑成野外的射击孔、枪眼、岗楼、了望孔、监视

孔、突围口、拉雷孔、通气孔和村内地道联结成一片的地下阵地，形成为地道联防，村内与村外配合作战的有利办法。野外地道与村落地道如何衔接起来？为了避免因野外地道已被水冲已灌入水（雨季时），要使村落地道不致受影响，可采取于下两种接口法：第一，两个地道不直接从地道内接通，可在地面设立一个黑屋子，两个洞口都到黑屋子处来，然后可通过黑屋把两个地道连接起来。这种方法的缺点是在万一被敌将黑屋子破坏后，两个洞口都可能暴露，以致造成将两种地道截断。如此接法绝不能只一处接口，应有两处以上的接口才不易截断。第二，如地之积土较厚时，可以用翻口直上到距地面二、三尺处，将两个洞接通起来。这种方法是较隐蔽不易发现和破坏。一般的不应在地道底下接口，否则大雨之后塌倒房屋是很难避免的。依照上接口法可以免去这种倒塌房屋的危险。

13. 地道构筑的计划性、组织性：

地道的构筑要有计划有组织的进行分工挖掘。所挖出之土运到地里去或运到猪圈去作肥，或垫到地面加厚顶土。挖时要高。过去都用灯油，现在已发明以多数的玻璃从洞口上反光进去，挖深一步增一块玻璃，使光亦跟到向前反照，这可以大量节省灯油钱。

14. 地道卫生工作：

地道卫生工作是很重要，如不注意易生疾病。原因：第一，地道较潮湿，进入地道内过久易生罗麻支斯（即寒腿）。进入地道后以一张羊皮垫坐，或脚部骨节擦些酒精，或酒类等可以避免。另外地道内要按实际情况设立马桶，便于大小便。各家各自准备一个，不可太大，约有一尺高五、七寸宽即可以，否则容易霸占地方。里边的地方是有限的，如不如此，那用一次二次后的地道里边即臭气难闻，以后谁也不敢进去，谁都可能弄上一身屎。曾有一干部因敌包围一天未吃东西，以后得了一个馒头，吃一口后没有注意掉在地下，全洞漆黑，只好两手摸，非常高兴的摸起来了，向口中送去用力一咬，馒头上的屎糊了一嘴。如果卫

生设备不好可以影响到健康，地道内臭气冲天是会必然的，谁在里边熏一天都受不了的。

b、村落的改造

地道内的斗争如不同村落（即地面的）斗争密切配合，那地道斗争不可能发扬它最高度的作用，形成孤立的逃避行动。这两者是一个东西，结合起后，则可成为村村是要塞，能积极的打击敌人。敌人想要进村，那必然要付出许多代价的，伤亡二、三十以至百余是成为经常的可能。所以村落改造是很重要的内容了。

甲、堵街口（见图：堵街口四种图）堵胡同

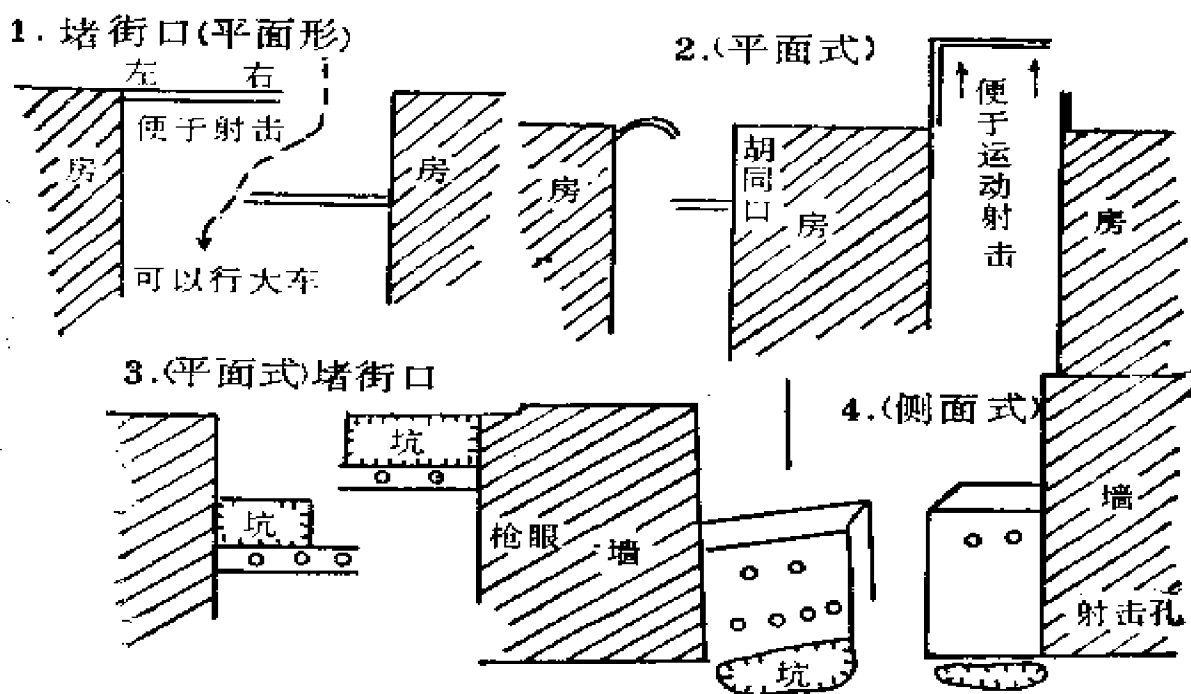

利用堵街之墙平时打好枪眼射击敌人，于村边沿街口上筑堵街墙时，要在墙外挖掘四尺至六尺之大坑，以防敌人利用，并在墙角下设立地道枪眼，以隐蔽射击配合之。

乙、堵门堵窗墙（见图，堵门口、堵窗墙两种图）

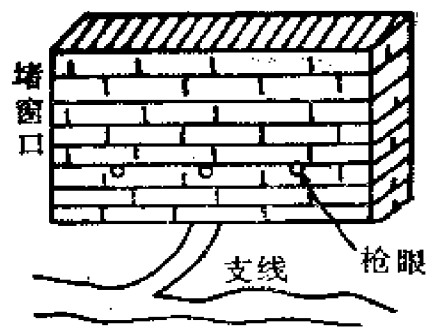
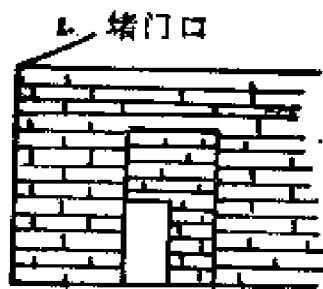

将各家大门堵成小门，仅能通过一人为限。将所有的胡同除留必要的留作通行外，其余的全堵塞之。从各院内打通进行交通，利用此墙不让敌突然进入院内室内并可打击之，拒敌于门外院外。

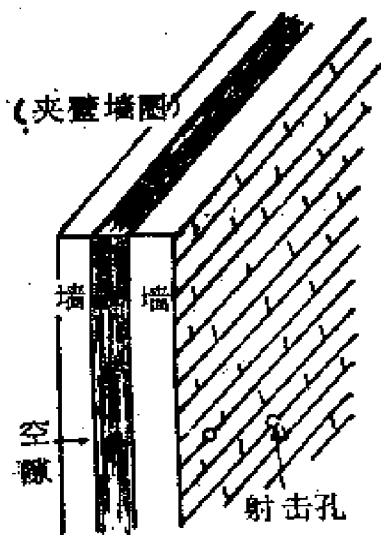

丙、垒夹墙（见图：夹壁墙图）
可在村边的房屋及临街的房屋不论屋之高矮均可设夹墙。墙上多作射击孔和了望孔，特别在敌人由村沿向高房对我进攻压缩时，在短房里建立之夹壁墙，更能起到打击敌人之作用。

为了便于打击杀伤敌人，需要而选择地点建筑的。

丁、设备村围墙院墙室内射击孔

设备村围墙院墙屋内射击孔枪眼（见图：设备村围墙院墙图）。

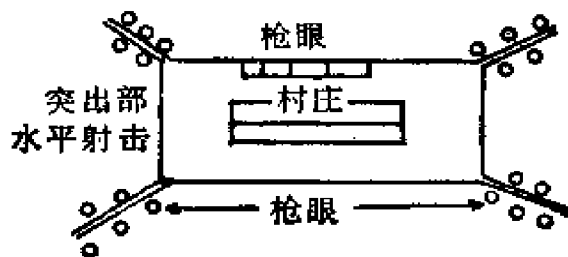

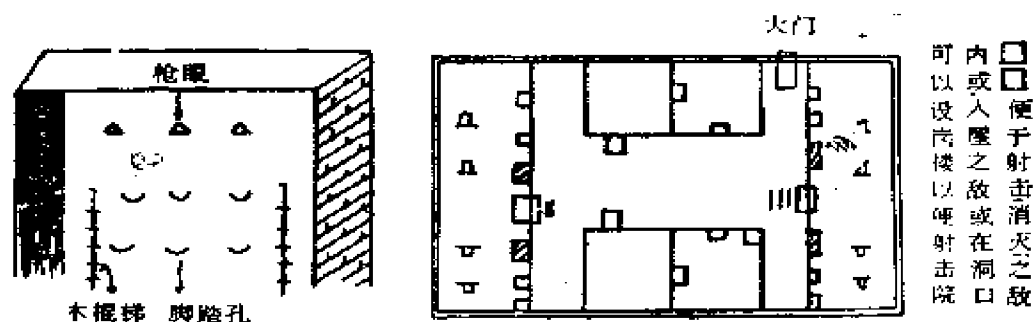

目的阻击敌于村外沿，争取时间杀伤之及监视探望敌人。这些设备的内部均能与村内纵深，不受敌火威胁而联结起来（以三通办法）。同时除真枪眼外，还可做一部假枪眼迷惑敌人。

戊、改造高房顶

改造屋顶建立高房堡垒（见图：改造高房顶两种图）。

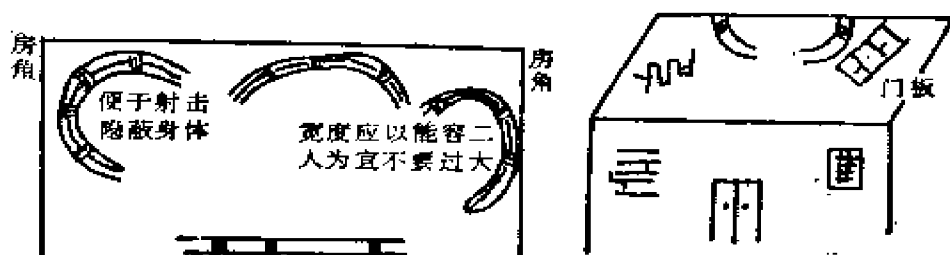

所要改造的仅限于我们所要利用的屋顶，即本村中最高的三、二个屋顶，其他的不用者不应改造。要用的这几个屋顶把它联通起来（用搭天桥办法）。屋顶上构筑掩体能发射掷弹筒、枪榴弹、轻机枪、步枪、手榴弹等。这屋顶因为是全村最高的，充分利用它来制压全村之屋顶。利用这据点来大量发扬我之火器杀伤敌人，争取时间配合其他处之动作，布置地道战斗吸引敌人，掩护群众钻地道。

己、建设黑屋

建设黑屋子（包括屋内堡垒）（见图：参看战斗设备建设高

房顶黑屋及室内堡垒)。

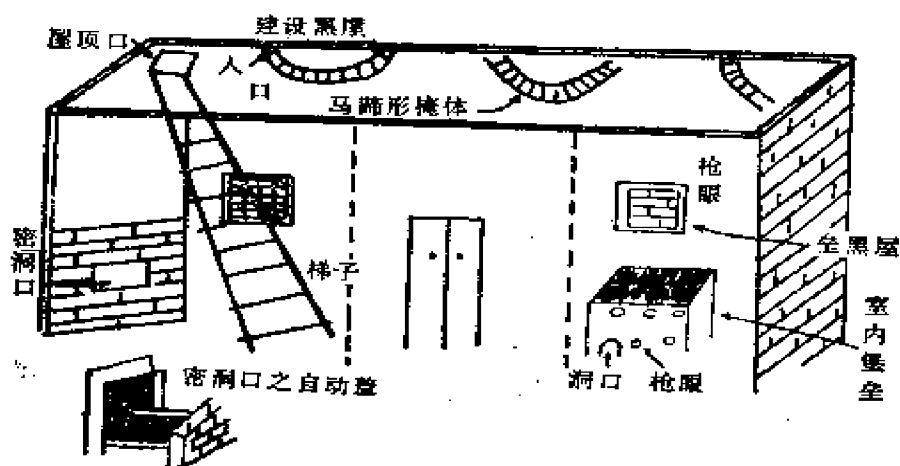

这黑屋子是常常与高房堡垒连结在一起的，高房顶不能再支持时，而经楼梯下到院内室内进入黑屋子里，以严阵以待之姿势，待敌前进后打击之。黑屋子将四周完全堵塞，挖枪眼等形成巷战中之据点，黑屋内还建有一个堡垒四面均挖有枪眼，可以使用轻机枪、步枪、手枪及地雷杀伤敌人。而黑房子又不能坚持时，还有一个黑房内之堡垒（即室内矮堡垒，约一米达到一米五高，八十生的宽，一米达长之长方形）继续坚持，一直到地道内作战。这黑房子建筑好后，即成为一个阵地中之堡垒据点一样，作用甚大，能以极少的代价换取很大的胜利。过去经验，敌人常不敢向此作顽强攻击，而即撤走，或围起不动看守起来。

C、四好、五防、三通、三道、三交叉——将整个的地道村落野外编成为一个整体的地道斗争的阵地。

甲、四好：

地道的好处：“好打敌人，好藏自己，钻了又能打，藏了还可跑”。能藏（可保存自己），能跑（抓不住）就能打（打起来勇气大胆子壮，有依靠的向敌主动打击），光藏不打是不能达到藏的目的（即不能保存自己），只有积极的进攻才能达到防御的目的，钻了地道不是羔羊，钻了地道应当变为“坐地虎”。

乙、五防：

主要是防水、防毒、防掘、防钻、防火（防可能的火攻）。防的基本问题是积极的打。在技术上要求是顶土尽量厚，翻口要多做，卡口、翻板、跳板、陷阱必须要，地道弯曲和做些枪眼，气孔要多多作，出入洞口要严密很好注意做伪装。

丙、三通：

将地道内完全贯通起来，将全村各院户大门堵塞起来破墙通院，打通各院各户，把院内贯通起来，将高房顶用天桥连通起来，改造成为“天通”、“地通”、“院户通”。这是村落的改造地道成网。改造地道的结果使敌难于进院。户院相通，屋顶相联，使我游击转移，向敌主动的打击，使敌人处处都有遭遇生命之忧。

丁、三道：

村落地道，联村地道，野外地道，我们的地道构筑目的就要把这三种地道都做好。但在构筑时由各地之各个重点村区开始，发展为普遍的村与村区与区大块小块的地道网，最后把〔使〕冀中全部地区都成为地道网。

村落地道网可使敌人不好捉摸，无可奈何，成为我们斗争的依托。

连村地道网好配合作战组织村落联防，“好打”、“好突”、“好走”、“好来援”，成为野外地道的依托。

野外地道在敌人来往的道路两旁，在坟头、石碑、小巷、墩台、道沟、大树、密林、丛草中设置枪眼岗楼，实行近距离的打冷枪和拉地雷，最后发展成为围点打碉、民兵爆炸封锁线及地道哨。故以此地道来实行封锁敌人，开展敌伪点碉围困的游击战；以此地道来保卫民兵，保卫爆炸任务的完成；同时以战斗来保卫地道。

戊、三交叉：

按以上村落改造地道成网，即可将“天、地、院、户”组成为纵横的各三层火力网。纵的第一层是高房顶，第二层是院内、户内、围墙内，第三层是地道火网。横的第一层是村边沿，第二层

是街道村内中心地带，第三层是院户内及地道火网。这纵横三层火网的重点都在第三层。敌人进入村内院户门前，我们完全是从隐蔽的以各类的枪弹地雷打击敌人杀伤敌人，敌遭此打击后经常即很混乱的退出村外不敢进村。我们枪眼互相交叉，高房火力与各枪眼交叉，内外火力交叉相互呼应实行互卫。坚持高房地面巷战，先实行边沿战斗伸出野外地道去，从村外配合动作，对攻击村落之敌形成夹击杀伤打击敌人。

以上所谈者是“四好、五防、三通、三道、三交叉”，这就是一个村落地道的体系构筑，冀中的地道斗争在广大军民的创造中，特别在“五一”后的创造，提供了今天冀中坚持平原斗争中重要的经验。

三、关于地道战术问题

地道战术是在敌人进攻时，我们依托地道成为防御性的进攻战（依托地道射击爆炸敌人和出击敌人）。如我们主动向敌进攻时，或围困点碉时扩大解放区等，地道即成为进攻敌人的依托阵地。所以地道战术基本上是防御性质的积极进攻战，或说是有依托的进攻战术。它可以依托地道打击进攻之敌，又可以依托地道向敌主动进攻，出击围困点碉扩大解放区。特述如下战术。

（一）组织各种形式的联防作战

A、村内联防作战：

各村落组织成天地院户的联防以及村边沿高房顶和地道内的联防。这种联防可组成纵横各三层火力网，无形中形成为立体的作战。当敌人向村前进时，首先在敌接近村边沿后，以轻机枪、步枪火器及地雷给予突然杀伤，接着房顶之轻机（枪）、步枪、掷弹筒、枪榴弹即向混乱之敌以猛烈射击，造成敌之更大伤亡。此后敌即以慎重的动作向村沿进攻，我即依据村沿枪眼岗楼为主，配合村外围野外地道及高房岗楼与敌应战，坚持不让敌轻易进村，争取更多的杀伤敌人。如敌已突入村内，则院内枪眼岗

楼即参加射击及拉雷，高房顶火力即转到村内射击，在十字路口及三岔路口岗楼可准确的杀伤敌之进村密集部队，封锁街道胡同。如敌入院，则室内房内□□之枪眼岗楼即参加战斗。如敌占领高房顶，我高房顶之部队即用木梯下房，到室里转入黑房子里坚守，争取大量杀伤敌人。敌人要突入破坏这个黑房子是不容易的，真正沉着坚守是很难被突破，黑屋子里还有室内堡垒，可以继续坚持到不得已时即可入地道里去。这室内堡垒是直达地道的一个洞口，然后据守洞口。敌人一般的不强攻，如真来攻需时太大，一天是不易达到目的的，这样战斗可以大量杀伤敌人。如任河十天反“扫荡”战中，大小战斗十五次，毙敌四十四名，内指挥官三名，伤敌三十九名，毙伪九名，伤伪十四名，俘伪二名，共伤亡敌伪一百零八名。我只亡一伤二，无他损失，并缴敌步枪三支，与一部军用品。敌无可奈何，不敢久停，即混乱退走。参加这个战斗之敌，系独九旅团井上大队主力，附野炮二，射击数百发炮弹及不少轻重机枪和一部伪军共一千五百名。十二月十七号到二十七号止。这个作战的特点：

甲、有纵横各三层之火力网，使之形成纵深与立体火力，只要配合有当，可以更多的杀伤敌人。

乙、各个枪眼岗楼射击孔，可以互相密切结合，相互支援，相互保护，即使被敌发觉，亦不易被敌破坏。因为火力已组成交叉火网，死角很少，如接近去破坏一般的都可以射击之。

丙、利用射击孔、岗楼了望孔、通气孔装了大小不同的拉雷，距离很近看得很清楚，只要把雷拉响，必然要伤亡敌人的。地雷在这种战斗中发挥极大作用。

丁、高房顶院户内不能再支持作战时，可以钻入地道内，充分利用地道内之枪眼岗楼继续打击杀伤地面上敌之行动休息部队，可以保存自己。如任河之□村战斗中，五小队二班长率战士二名配合民兵四名以高房依托，敌进村集结时，以突然突击猛投弹，结果毙敌四名伤四名。事后敌向其猛扑，即钻洞再打。郑刘，

村战斗、大完城村战斗、长丰战斗、康各庄战斗都是村落地道战，结果敌人均遭到很大损失。但应该注意：

1. 干部要事先对全村地道情况要熟悉，免得战时钻入迷糊洞而指挥不灵。

2. 干部要学习研究地道战斗中的特点与战术，地方干部也要战斗化，提高指挥能力。

3. 地道战以民兵为主，配之以区小队或县大队支队分散之班（一般的限于班的兵力）为辅助，密切结合担负之。主力部队数量多，不适于进行地道战。

4. 火器以长短步枪、土枪土炮为主，特别是地雷和手榴弹，轻机枪只能在有限的地方使用（如岗楼及高房顶村围边之墙孔枪眼），掷弹筒、枪榴弹只限于地面上高房顶能使用。

5. 加强地道战中之政治工作，强调自动积极灵活的战斗精神与战斗作风。

B、地道联防作战：

地道联防作战，即村落地道与野外地道的联防作战。在战斗中造成夹击敌人，互相援助，使敌首尾不能兼顾。这种联防作战使敌攻无目标，战无对阵，可以造成草木皆兵不好捉摸，与我对战时间越长，敌之伤亡将随之而增。但我之本身应【起备】有积极主动的战斗精神。因为这完全是〔象〕黑夜一样，各自单独作战。如无相当的政治自觉精神，是要影响到适时密切的配合动作。同时各个人均要有熟悉地道及枪眼之所在地，才能更及时转移与配合作战。如此才能实现“打了再钻，钻了再打，打后又钻又再打”的要求。如此就是少数民兵参战亦可造成敌人风声鹤唳，草木皆〈兵〉，如临大敌的心理。我们可以看到敌之一切动作（有了望观察孔），敌人则看不到我们（我们完全是隐蔽的）。敌人是瞎子，瞎子的心理就不会沉着的，生怕糟糕了。

C、村落联防作战：

敌如包围甲村时，甲村民兵或部队进行正面拒敌实行战斗，

左右前后四方之邻村民兵部队，即可从道沟里运动，从地面上配合作战，击敌侧后或背面。如地道已联通，同时可从地道里运动到甲村边沿外围，出击配合作战或从野外洼地里之枪眼发射敌人，分散敌之力量，拉敌回头争取更多杀伤敌人，不让敌人达到掠夺目的。这种作战真发挥高度的互助互卫的精神，不可能统一指挥，只可能在统一意志下各自机动配合（平时可大略的规定一些方案是可能的）。如敌专突某一村时，这战术很适当，可以造成对敌层层包围。

D、洼地联防作战：

如各村及野外地道均已筑好，可实行洼地联防作战。让敌脱离村落行进到野外洼里时，地面上与地道里同时出击，将敌压缩在大洼里打击杀伤之。这种作战要求发挥互助互卫的精神，还要求及时动作，否则敌即会争夺村落，而造成村落作战。这种方式对较少的敌伪用之收效为大。如数太多之敌伪行军纵队太长不易压缩，同时敌有突击力量，可以争夺村落不易解决战斗。

实行各种联防作战的村庄可以订立联防作战公约，并进行联防作战教育，而且在平时即拟定好联防作战之各种方案等。

E、深入敌后之敌后作战——敌之点碉村附近周围。

点线周围之民兵作战，是利用地道进行隐蔽的斗争，就是“打冷枪”实行堵门警戒，打冷枪【计】杀敌伪，夜摸营、偷窃东西，袭扰惊敌，破坏敌之治安。挖掘地道，准备必要时配合主力一举毁灭点碉。与点外民兵相配合，以军队活动来掩护自己活动，以各种方法密切配合地方工作，进行除奸，掩护地方干部之安全。

F、外线封锁：

在特殊任务上为了配合作战和围困点碉时，可以依托野外地道在夜间构筑爆炸封锁线，有组织的以民兵将敌点碉封锁包围起来，建立流动哨，组织指挥部，规定一切战斗动作及集合场。如敌出击前进，即依托地道配合地雷爆炸实行阻敌杀伤之。按当时

情况采用爆炸阻击扭击，黄蜂战法，伏击战法，打冷枪，打麻雀战等，造成敌之困难与伤亡，达到完成任务，甚至将点碉围下来。大情况下不能再在地面作战时，则钻入地道，在路旁实行冷枪战法，及短距离之拉雷，或道旁突然火力突击。坚持斗争，这就是对付点碉敌伪的战斗手段。如作的好可以达到层层包围，层层封锁处处袭扰。这是地上地下野外联村之联防战的一种形式。

以上各种战斗方法是以围村之枪眼岗楼、地雷，村内之高房顶，院户枪眼岗楼，室内堡垒夹墙，地道内之枪眼岗楼筑成村落地道，野外地道改造村落，编成一个整体的战斗阵地。以步枪、小炮（轻机枪、掷弹筒、枪榴弹尽可能的使用）、土枪、土炮、手榴弹，特别是地雷等武器，发扬全民参战，到处爆炸。凡是一切能害敌陷敌惊敌死敌之行为皆应广泛使用，实现毛主席所指示我们“村自为战”，“人自为战”。虚虚实实打闷棍，眼下可设陷阱，倒破墙，画太平□有毒水，使敌人到处风声鹤唳，草木皆兵，诚惶诚恐，不敢搜、不敢食、不敢喝。这是冀中天地人的结合，是冀中人民和武器工事（地道及村落改造）伪装四大内容所组成的。冀中在共产党领导下，把我们的人力物力和政治力量的总合而组织起来的武装与人民成为今天强有力的民兵地道游击战争，坚持着冀中平原，这是真正的雄威的群众游击战争。

（二）民兵武器问题

A. 地道斗争与武装斗争的结合。

地道斗争如果离开了武装斗争将成为完全消极的逃跑主义，如能很好的开展爆炸运动，充分利用地雷手榴弹各种样式快枪和土枪，则必然会成为最生动的群众的游击战争。地道的万能主要是和武装斗争结合的紧紧的，否则是孤立成为劳民伤财的东西。

B. 武器的生产与保管。

群众性的游击战争是需要大批的武器。假如说每个民兵要有一个手榴弹，则冀中八百万人口就有四十一万民兵（人口之百分

之五计算实际上还会多)，需要四十一万个手榴弹；一村二十个地雷，现约一万一千五百村（实际数可能多些）就要二十三万个地雷；每村十支大小枪，就要十一万五千支，还有土枪土炮，还要大批硝药。这个数字是巨大的，但与实际之需要还是少得多（如数百家的村庄以致几千户的村镇自然二十个地雷、十支步枪是不够的，如每人一个手榴弹自然也是不够的，要进行各种形式的地道游击战争，普通的村庄二十个地雷十支大小枪亦还少得多）。因此，必须在现在冀中已有之十万余支大小枪支及现有之地雷、手榴弹的基础上，大量的制造武器，补充民兵增强战斗力。每县应设一个军火制造厂，按目前之需要上说，要首先能够制造出大批的地雷和手榴弹，补充各地民兵。除制造必要的大地雷外，一般的三斤即可以。因为雷都是装在街中胡同中及村门口村边沿，只要拉响雷即能杀伤敌人——从地道了望清楚后才拉雷。太大了亦不会有更大的作用，敌人亦很少可能集中行动。枪支的生产，在地雷、手榴弹尚未补充到一定程度前，可以暂缓一步。为使武器能起到更好作用，需注意：

甲。加强民兵的三大技术训练，即使用地雷、射击、投弹，保证在练兵运动中各个民兵进行一次有系统的训练，战场上做到不浪费弹雷，必要的战术训练应酌量进行。

乙。加强军火工厂的管理与技术指导，以使成品优良，材料节约，不损失不浪费，提高生产率。增加成品到一定时候，地雷、手榴弹应完全装置黄色药，提高质量效力增大，又能节省铁之消耗。

丙。注意武器保管，发〔表〕扬爱护武器的模范民兵。特别对地雷的保管，应很好注意，如受潮即成废物。已坏武器要及时修理，必要时提出赏罚。

丁。生产中所需用之于战粮及购买原料制造民兵武器模范者，应给予奖励。发动民兵都积极参加这种生产。人民武装所需经费除由政府帮助补助外，可以发动全体民兵游击组等，在战斗与

生产结合原则下进行战粮生产，及武器粮生产。

戊、提倡使用旧式武器外，还要提倡创造新式武器。最近创造的地炮、地枪、抱雷、纵雷、砖雷、土枪榴弹等都是很好的，效力甚好。希普遍制造与使用，这又节省又适合民兵之需要。

C、地雷的使用问题。

最后关于地雷的使用问题，过去地雷虽然用的不少，并获得成绩，但未与地道斗争很好结合，结果未能起到更大的作用。过去进行的爆炸封锁，封锁点碉，虽起了作用，但花的本钱太大。如过去有名的安国爆炸封锁线，也有这个弱点。其缺点：

甲、管理不宜，浪费物力、人力太大（要封锁一个点碉，无数百个雷，是很难完成任务的）。

乙、只适应一般情况及我之主动情况，不适合于大情况，同时难于四面八方应敌。

丙、人与雷相结合很难，线长拉不动雷，短近距离人又不敢接近（没有与地雷结合——无地道做依托），没有看雷的，效果小，不及时，甚至炸到老百姓和自己人。就是打垮了敌人，我们自己亦不敢硬扑穷追，怕炸伤自己。

今后地雷使用，除一般的外应注意：

1. 拉雷法应进行教育，地道构好后，按每一枪眼岗楼、通气孔、了望孔等所有之孔外，都挖一条地雷拉线沟，沟深二寸左右，埋一竹竿或高粱秆、葵花茎，秆内穿一铁丝（绳子的亦可以），平时做好，战时即把雷下好，铁丝一头接在雷上，一头接在地道内，要炸时一拉即发。其次即制触发雷等。

2. 为防敌掘洞口或被掘开地道，可在洞口半径处埋拉发地雷。如敌掘开钻入可以拉发，地雷爆发可将土炸坍将口埋塞，而自行封盖，我们可走另洞口出入，使敌无法破坏。

这样没有与地道结合的爆炸战，就不能不在紧张情况中消失下去，而只有与地道斗争结合在一起，不仅可以继续，而且能发挥其巨大力量。所以说，在平原游击战争的地雷战与山地不同。

它的主要使用方法是与地道斗争密切结合，依靠地道进行拉雷，又准确又保险，能有力的杀伤敌人，自己又无危险。这就是民兵三多主义的结合：“民兵多、地道多、爆炸多”，以民兵为主体，以地道为依托，发动全民组织地雷爆炸战，“以多胜敌”。直接指导地道斗争的指挥者应研究与重视。

（三）兵力使用

地道战因地道运动困难，不宜于拥挤。我隐蔽在地道里的力量，敌人不易发觉，只要我们地道熟悉，能够适时机动灵活转移，则实际上不需很大兵力即可坚持村落地道斗争。一般的有二十至三十人的武装，以有枪之民兵为主，最好配合区小队或其他主力之半个班到一个班就可以。其他配上一些精干的民兵或自卫队，分配给观察了望任务、拉雷任务或通讯任务。如此是能很好的进行地道战。主力军数量大，不宜进入地道，作战可从外线配合内线之地道斗争，必要时可以大队区队主力分散一部配合民兵坚持斗争。两年来主力军游击队已学会了分散坚持斗争的经验。特别是学会了与群众相结合的本领，它常成为分散引导民兵开展斗争的“先行官”，它愿意与必需与民兵结合。

（四）地道之通讯侦察工作

A、通讯工作。

通讯工作在地道内最好是设备电话，但物质条件限制，一般的可以采用如下办法：

甲、设立递步哨进行口传，每转弯处标一个人。

乙、用绳子吊上响铃，规定记号以拉铃为记。

丙、设立土电话，即传声，而在较远处一般还可以用。其法即用洋丝线拉到地道壁上，两端可系一硬纸筒，筒口缚之一膀胱皮，不远距离内说话立刻能听到。

丁、用铁丝联络，以拉几下为记。如遇卡墙时可以竹筒或葵花茎穿过墙内。

与地面联络，完全用观察了望，配合时以地道内的人为主动

的配合，外面不易与地道内主动联络。

B、侦察工作。

侦察工作完全依靠观察了望，选择能观察更全面的地点，和展望更远的地点，设立观察员及时报告，指定专门人负责。一般的要力求隐蔽，不在此打枪拉雷，以免得暴露。

（五）指挥

指挥方法：要以当时能力较强战斗经验较好的以及地道较熟悉的人去指挥，全地道内的作战是独立自主的各自为战，但整个的行动计划、部署仍是统一的。另一办法即组织指挥部，在统一意志下分头到各点去分别指挥亦可以。

指挥者不可到处乱跑，否则地道内不易找到，应该有固定的位置（最好是在某个最好之了望孔附近），便于收集情况及指导战斗。

指挥员要注意掌握侦察通讯工作，要注意五防工作的准备，特别要注意维持秩序，不可混乱（在地道内常发谣风，因为敌人压了顶，又是乌黑无光，外面地面的一切响动都听得很清楚的。有人劈木头，说：“掘地道吧？”听〔闻〕到屁臭说：“敌人放了毒吧？”如果无干部很好进行及时解释工作，镇定人心，则最易发谣风的，这点指挥员应很好注意。

指挥者要很灵活机动果断的按实际情况处理一切问题。如配合外边作战，或钻到另隔去出击投弹击敌，或实行坚持，或实行转移和突围等，都要果断行之，发挥独立指挥作战的天才。

（六）战术上的几个要求

A、积极作战。

积极作战，主动打敌，互相配合，自动呼应，真正做到互相密切配合支援，发挥独立作战与联防作战的精神，发扬大家的政治积极性与责任心。

B、准确射击与拉雷。

争取准确射击与拉雷，不浪费一粒子弹一个地雷。只要注意

距离很近，观察很清，必能百发百中。同时还要注意，多打敌伪军官及主要奸细（在地道里对外看很清楚）。

C. 争取开火的突然性。

从战斗开始起，要时刻争取突然火力的发挥，同时逐步的展开。我们各层之火力不可暴露过早，使敌警惕，以争取更多的突然性，要注意拖时间，时间愈长则敌之伤亡越多。我们是隐蔽的，敌人是暴露的，盲目的。这是我们的优点，应给予发挥。

D、实行连续作战、连环作战。

采取连续作战、连环作战，从高屋打到院内，再从黑屋内到室内堡垒内进入地道内。一部分人可以转到村边沿，村外野外之地道内（或往另一村内钻出来），再由村外向村内打或由村边沿打到村中心，到地道内等方法。实行打了钻、钻了打、打了再钻又再打。参战者之休息、作战要很好轮班，以少胜众的与敌周旋。

E、注意与增援部队主动配合，注意袭击敌之宿营。

待增援部队攻入村时，应适时出击打击溃退之敌，争取可能之缴获。夜间敌宿营村中时，从地道内出击以手榴弹实行猛袭，造成其混乱，以杀伤之。或实行夜摸营偷窃军用品，或放毒溶于水饭中，要沉着胆大和细心，同时注意肃静。

F、突围时要秘密迅速。

突围时要秘密迅速，打开突出口后，先派人侦察一下，是否有敌封锁和伏击。在突围口附近如没有伏兵应派一部武装占领阵地，监视敌人，然后全部出洞迅速外转脱离敌人。如有敌封锁了即速将口砸死封闭，从另方向之口突围。一切要求肃静沉着，只要出了口敌人就无法捕捉，茫茫的大地上全都是路。

（七）五防工作

敌人破坏地道是先利用下层特务组织。如国特敌探，侦察好洞口出土口，干线所经地点，然后报敌破坏。所以说，反奸细斗争是保证地道安全的重要办法。在群众中、部队中均进行一般教育。如发现敌人以上各项攻击时，不可混乱，沉着应之。平时

要将翻口、卡口、卡板设备好。

A、防毒及烟熏。

暂无防毒口罩者，每人都带些大蒜、咸末、生发油手巾，部队以及群众可发动作防毒口罩，作长期防毒准备。毒攻（有时放烟熏）现在是经常与普遍的事了，应很好注意。敌放毒时多把毒气筒捆在猪和羊的尾巴上，然后点着往洞里赶，猪羊则拼命往里钻。所以卡口、卡墙是抵抗这种放毒的主要的东西。

B、防水攻。

敌水攻多用水龙向洞里灌。利用陷阱使水流入陷阱内，或使之透到水井里去，卡板、翻口亦可堵之。如果地道不是直线坦平的，如有起伏则无大的关系。

C、防钻。

所有洞口应指定专门人持枪守卫之，不可忽略。并在洞内多作射击孔，卡口、卡墙还可准备浮土，必要时封口用，〈敌〉如来可杀伤之。〈敌〉有时强迫群众钻进来用烟熏，迫其前钻，捉着后不让出去。筑成地道内有掩体之射击孔，就是敌投弹进洞内，亦不影响我守卫者之安全。

D、防挖掘。

如敌挖掘地道时，即发挥各个枪眼向挖道者实行交叉火力射击之，同时可用地雷爆炸，使土完全倒塌，我可从他处出入。

E、防火攻。

美人杜伦参观地道后，提供意见说：“要注意防敌喷火器之攻击，因该武器发射出来之火有高度之燃烧力，地道空气少，被燃烧后缺氧而窒息。在塞班岛战役中，日军以地下作战抗拒，盟军不能迅速解决战斗，最后美军即以喷火器攻击日军地道，而全部日军残余被歼灭。因此亦需引起注意。”要多开气孔及翻口、卡墙、卡口（特别翻口），地道线多转弯曲，少挖直线，可以抗拒火攻。

（八）其他几个问题

A、地道里吃什么东西？

带饭吃常不可能，因情况一发生大家都钻了。吃饭是要饱肚子，又要能止渴，所以吃生的红山药、萝卜、柿子饼、花生饼、枣及其他干粮。这些东西平时可以放到自己洞里去，钻进去就可以吃。如最后没有办法时，吃黄蜡三钱，即够一天之饱（不可多吃）。

B、点什么灯？

植物油、猪、牛、羊等油在地道内烟太大，油又贵，同时情况紧张亦来不及准备。电筒、洋蜡虽好，但无钱谁都买不起，就是有钱亦难买到，同时久了电池在地道里易走电。最好的是以棉花搓成一丈左右之细棉绳，买些黄蜡浸入蜡里熬成蜡绳，捆成一把，又干净又便宜，随时都可点，烟又小火光又亮，不怕风吹，家家可以准备，部队人人都要有一把。

C、小孩们怎么办？

如果两面村庄还有老太太不钻时，可以交给她们不钻为好。钻时小孩多会大哭，他看不见亮黑黑一团，特别婴孩要他不哭：第一可点一灯光让他看亮，可以少哭或不哭；第二给他灌一小杯酒（最好黄酒或高粱酒）醉过去，否则有奶他不一定吃，还是要哭。稍大的孩子们可给点东西吃，如花生、糖、枣、烧饼等。有灯则更好，孩子们最好到有通气孔边坐，便于呼吸。不好钻时慢点，可以驮在大人的背上，大人爬着把他驮到里边去。

D、个人卫生。

卫生工作注意不要让大家在洞里大小便，可以设马桶。为防寒腿可擦酒于关节上，坐时最好坐在羊皮上或皮子上（上面已详谈不再赘述）。有呼吸困难者可到通气孔边坐休息，便于呼吸。

E、地道里的三种宝。

作战部队干部要带三样东西（其他人有则更好），即洋蜡（可以其他代替）、钟表、指北针。否则，入洞以后究竟到了什么时候了都不知道，非有表不可；无指北针不易判别方向，而迷

糊起来。所以人们叫它地道里的三种宝，就是“洋蜡、钟表、指北针”。

F、爱护武器。

武器的爱护是地道战中重要问题。地道运动全是沙土行动，稍不注意枪支即会弄到沙土，就不能使不能打，甚至炸了枪。因此保证每条大小枪不弄上沙土是很重要的事情，要向参战者详加教育，引起注意。

四、地道可以坚持隐根地^①和扩大解放区

开展地道要与开辟新解放区或恢复地区很好的密切结合。根据各地经验有地道使干部少受损失，工作安心对坚持地区深入工作保存干部关系重大。我们要把敌人挤出去，敌人要用一切力量企图消灭我们把我们打回来。这一斗争过程中表现得很尖锐残酷的，过去有不少的干部在这种斗争中流血牺牲或被捕了。为了克服这一困难，就在一切可能条件下，开掘地道用来坚持工作，保存自己隐蔽自己恢复地区扩大地区。万一地洞被敌发觉，也可以依靠这个洞据守洞口，直到天黑后进行突围。如此则可减少我们损失。这种地道的构筑法和要求都与上面所说者不同，不是大张旗鼓公开号召，而是秘密的分散的小型的去。地道的形式不是前面谈的中心区那样，开始时利用各种社会关系作地洞或地窖，能藏少数人的（见图：院内地道图）。以后逐渐扩大而增洞，由

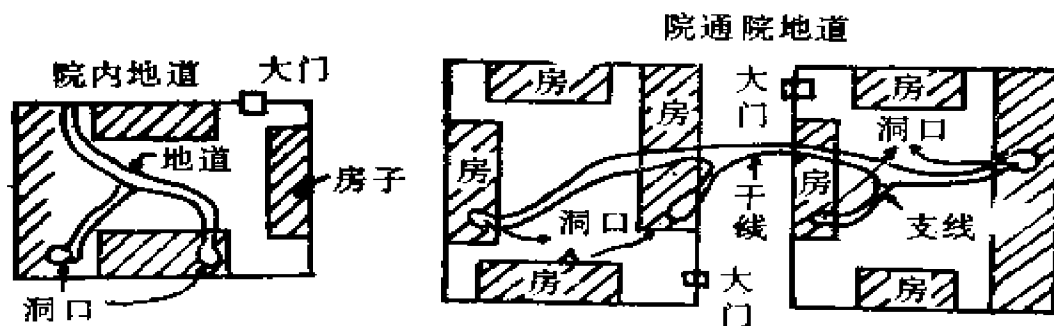

^① 隐根地，就是隐蔽的抗日根据地。

这院可通另一院，以致其他的院，能多藏几个人以致几十个人（见图：院通院地道图）。地点选择也有不同，甚至可在上层的人士家里，一般的他不敢报告通敌，怕我据坚洞打仗，同时利用我们保护家产，表示进步，因此常常还加以保护。总之，开始时我无任何工作基础，如想在基本群众家里建地道，常不可能或遭人破坏，因基本群众尚未起来。目的是坚持工作保存自己，是一种躲避消极的，谈不到主动积极的地道战。因为敌人是优势的，经过较长期的坚持后，组织发展党员支部，初步发动基本群众除奸等工作，从加强过程中，将地道进一步推广扩大。待实行减租或到彻底减租后，群众是起来了，我们的斗争力量是加强了，敌人的力量被压倒退回到点线上去了，或封锁起敌人来了。这个村庄或这块地区已成为我占优势的游击区了或隐根地了。

五、地道斗争的组织与领导问题

（一）地道勤务——人力夫富力夫的组织

构筑地道是要有计划有组织的进行，不可乱挖，组织地道勤务一律采取人力夫与富力夫。开展地道是每个公民应负的抗战勤务。动员办法，实物计工分组动用，定期完成。群众地道可三、五、七家合为一组，在一块筑成支线与密洞，选出组长指挥管理之。万一时，组长领其向下转移，以达全民参加这个斗争。因为今天的地道已不是个别的或局部的，而已成为各村各户的全面普遍的斗争形式。只有很好有计划的指导，地道构筑和精密的组织人力夫与富力夫（女子不计数，但可代男子其他工作），才能更好的节省人力财力，才能使基本群众不吃亏。灯油政府公家出。敌占区隐根地可出一部分公粮补助，因未能全部动员，少数人挖才不致吃亏。地道，尤其战斗地道构筑时要派人指导（武委会或部队），使之不浪费人力物力及适合战斗要求。但必需的花费如木材、灯油等仍要，不要因节约反而不坚固倒塌而增加浪费。

（二）地道管理

地道要有随时检查及修理，否则到战时不仅用不上反而出岔子。可以组织一地道管理委员会及地道检查组，在武委会领导下，人选可以由武委会主任、村长或副村长、治安员、中队长、游击组长等人选举组成。三、五天一检查，特别有情况前及下雨之后必须检查，一方面防固特奸细堵塞洞口及卡口（曾经发生过几次这类事件），另一方面防止塌后可以及时修理。

（三）加强地道斗争的政治工作

地道政治工作很为重要，要提高部队民兵地道战的信心，保持饱满的情绪。地道中要求大家安静是很重要的，对坚持地道有成绩者，给予表扬奖励，发扬模范鼓励大家进行地道斗争。地道作战似如夜战，因此要有高度政治自觉性和独立作战精神。

（四）保证地道的严密性、秘密性与良好的伪装

保证地道的严密性、秘密性与良好的伪装是很重要的不可宣扬，特别强调良好的伪装只限某些干部外一律实行秘密，没有介绍信一般的不许钻洞。村中坏分子应布置监视之，如已被敌人奸细发觉应即改造新的洞口。为了必要时应付敌伪，在适当地点可以作一部“应敌地道”，因为村里有地道谁都知道的，敌人也知道的。这样“应敌地道”之构筑方法不应和真地道一模一样，不应作翻口、卡板、陷阱、跳板、枪眼岗楼以及自动洞口等等，有重要秘密性的东西不应作，可以简单些，洞口开在我们不再采用开洞口的地点。

（五）加强民兵训练，培养干部

加强民兵的技术训练，特别要在战斗中去培养干部，物色有为之干部提拔之。这些干部是从群众中来的长期从事人民武装工作的有经验之干部，一般的不应轻易调到其他部门中去。

（六）地道要求普及与战斗化

开展地道各地要求普遍，免得某一地区特殊突出，但战斗地道要具备有一定的物质条件与政治条件。如土质深厚水面低，有一定的人力夫富力夫，基本群众发动起来了或占优势了（如进行了

减租的地方那就好的多)，才可能把战斗地道建立起来，否则是有困难的。因为某些具体条件的限制，在条件未成熟前应先有重点的布置（重点区、重点村），然后逐渐增加，使之普及全面。这是巨大的工程，如无一定基础的话，一年半载是很难做得完善的。

（七）发挥积极进攻敌人的思想领导

在战争的指导上应当注意领导，积极进攻敌人，谁也不愿在家门口打仗，但今天又不能不在村里打。问题就是我们不是待敌到村里打，而是向外扩张压缩据点敌人到村来，我们把他赶出去单纯“村落顶牛”的思想不合于上述目的的，而为群众所不愿意的。我们是积极的以地道游击战挤掉敌人扩大中心区。所以说我们地道战的思想，不是单纯的防御而是以积极的进攻的思想去开展地道，发展地道斗争。挤掉敌人扩大根据地。我们要把地道及地道战发展到敌占城镇据点及铁路底下和公路底下去。事实已经证明是能做的，我们已经还在继续这样做。

（八）发展道沟是加强地道斗争的一个重要部分

发展道沟是加强地道斗争的一个重要组成部分。利用道沟便于增援及转移，是在平原中一个很好隐蔽地形，同时道沟可限制敌汽车、坦克之自由活动。如果只发展地道不发展道沟，那是等于美中不足的一个很大缺点。在冀中这种偏向还有，应加纠正。道沟的挖法，其深度要求人到沟里去走，两眼刚能向两边展望，宽是大车走恰好，挖出土堆在两旁，变为掩体。如做单人立射散兵壕可以向两边打枪，两旁可做一土台上边可行人。道沟是弯曲的，电光形不是直线的，每隔二百公尺有一墩台于沟中，道从土台两边通过，目的是使碰头之大车可通过，台上有射击设备，道沟各村通各村直到村口里。

结 语

我们冀中的军民，坚持了冀中平原抗日根据地与最凶恶的日

本法西斯野兽搏斗了将近八年，特别“五一”变质以后，斗争最为残酷与尖锐。万恶的敌人企图全面的占领冀中平原和求得确保，其惨无人道的奴役威胁着各阶层广大人民的生存与自由，而且将使其子孙永被奴役。冀中全体人民都处在这同一命运上，他们很清楚的看到只有坚决的斗争才是唯一的光明前途，慷慨悲歌可歌可泣的英雄豪杰无数的出现在各个斗争的战线上。“燕赵之地多勇士”。他们继承着历史的优良传统，紧握着亲爱的武器，开展了规模庞大的地道斗争。在共产党的领导之下，从新整理阵容，组织了打退敌人的“扫荡”进攻，保卫着冀中人民保卫着自己的家乡。把一千七百八十三个点碉毁灭了一千三百九十九座，二万余里的公路只剩下二千多里了，平（北平）大（大名）公路、沧（沧县）石（石家庄）公路、津保公路（天津到保定）、津高公路（天津到高碑店）之主要公路干线已被打断不能通行，路基成为开展大生产运动的良田了。去年十个月的战斗中就缴获了一万二千余支步枪、轻重机枪，掷弹筒二百余；完全解救了肃宁，袭占了任邱、武强、饶阳、安平、深县、深泽、交河、献县等县和津保中心城市；毁灭了伪治安军第六集团军司令部；根据地扩大了，人口增加到八百二十万，有着四十六县政权，恢复与扩大了民兵主力军超过于一九四一年之数字。冀中的军民在此残酷的斗争中付出了巨大的代价，以血肉之躯筑成了新的长城。冀中平原抗日根据地再一次的考验了已成为不可摧毁的堡垒。所以，不管敌人如何残酷的“扫荡”“清剿”掠夺，并不能改变我们的决心与胜利的条件，顶多是给我们增加一些困难罢了。我们的敌人现在正遭遇着不可克服的危机，盟军的太平洋攻势已踏到日寇内防线之大门，希特勒快要完蛋了，日寇更加孤立，军事经济政治等危机造成了敌人不可挽救的死亡。冀中虽然还有一段艰难，但我们的胜利是更加接近了，在此空前有利的时机，在广大群众基础上八年来冀中斗争经验，特别是两年余之坚持经验，我们有信心有经验来坚持这个斗争。冀中民兵和部队必须再接再厉不骄傲

不自满继续发展我们的地道游击战争，扩大解放区保卫冀中，坚韧不拔的努力，使平原游击战争成为日寇永远不可克服的困难和苦恼，直到日寇在困难和苦恼中死亡下去。沃野千里的冀中平原永远飘扬着祖国的国旗，冀中永远是我们的！

序 图

建设村落地道及战斗设备以下几种补〔辅〕助形式图

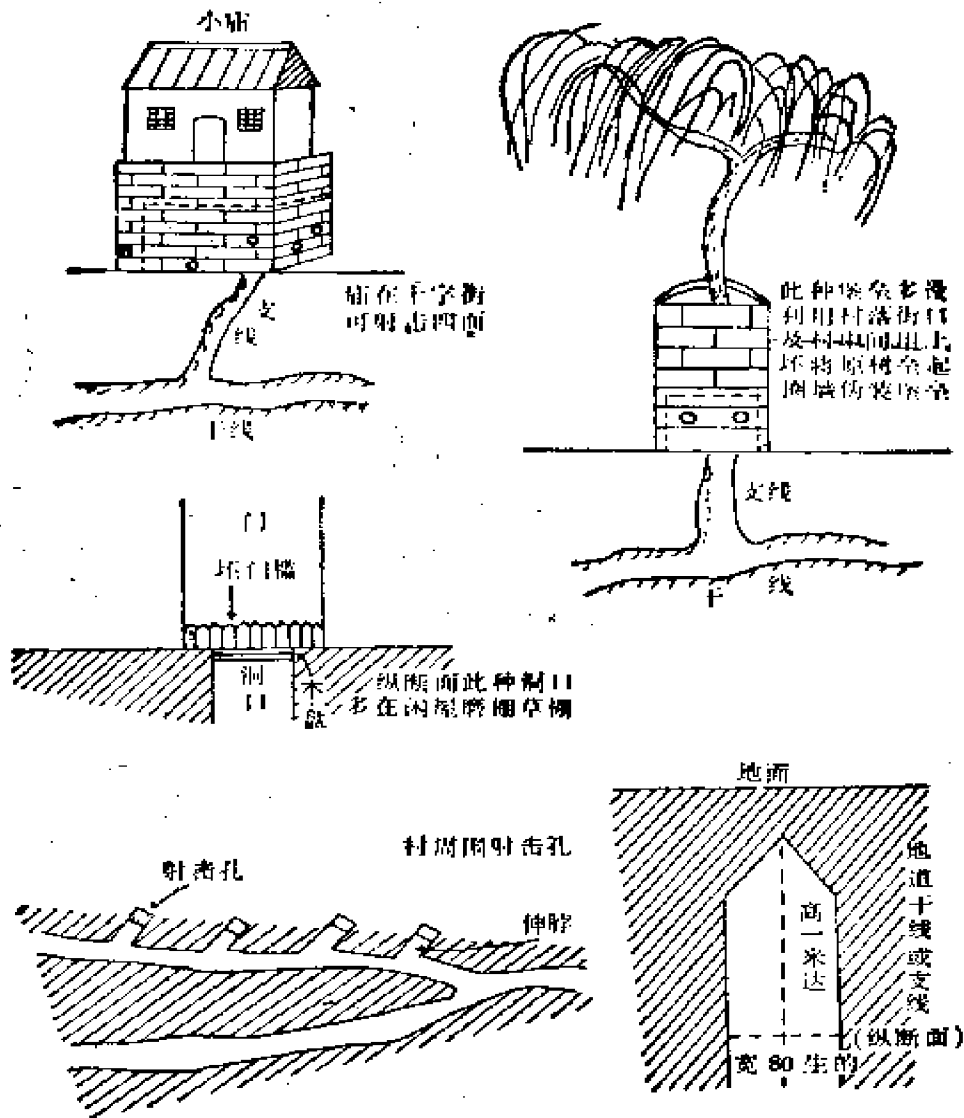

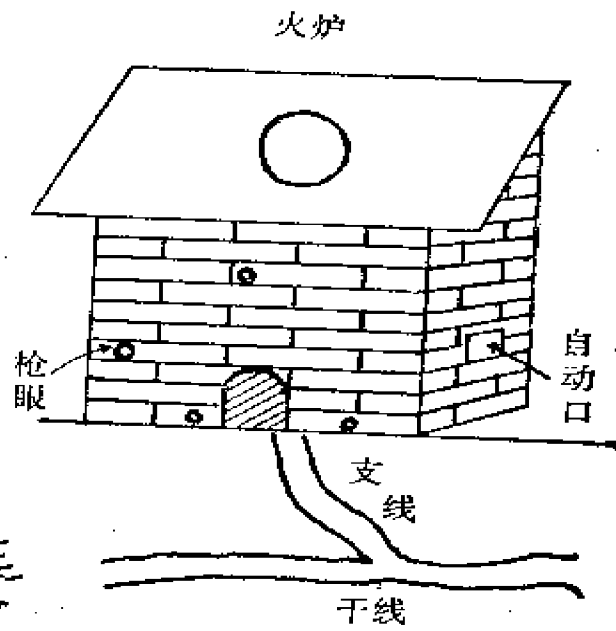
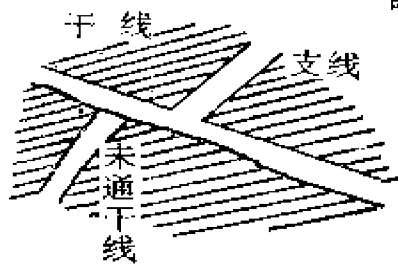
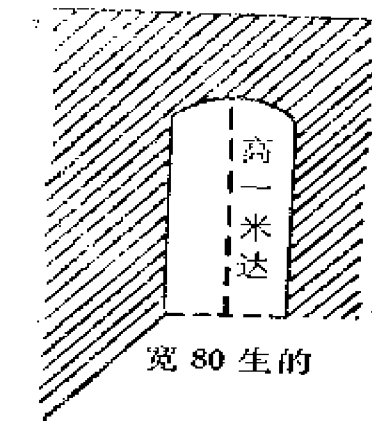

窗墙下自动口

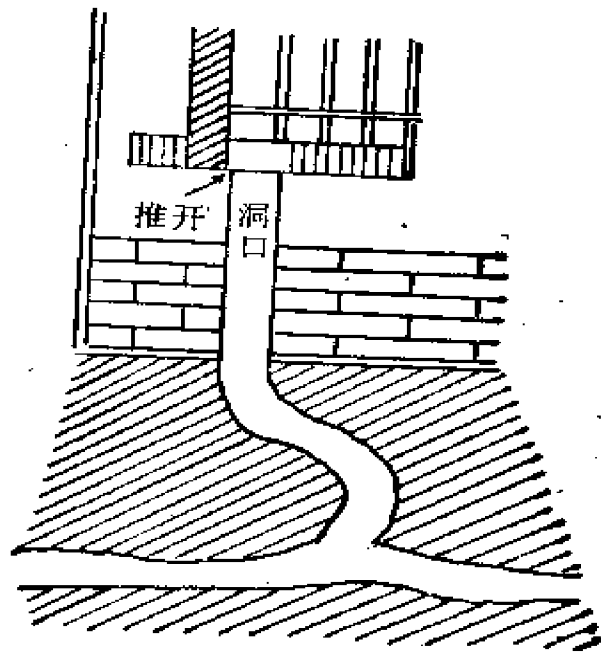
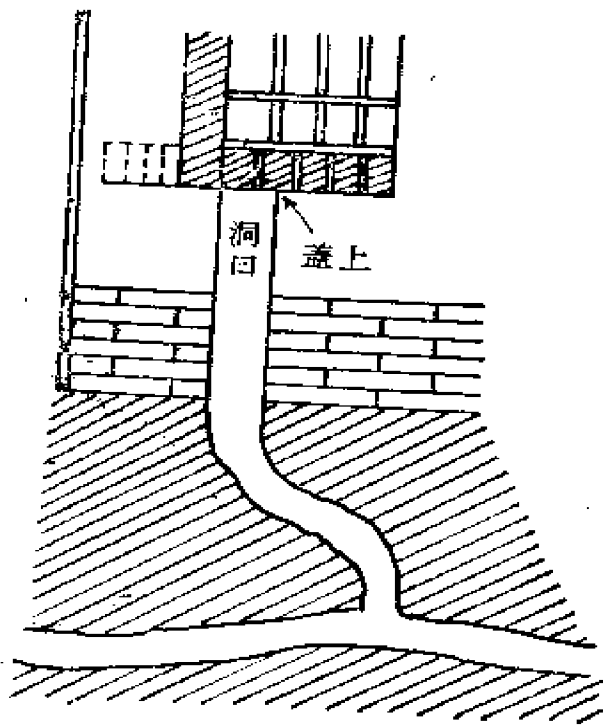

冀中十分区武委会关于 东大村战斗的报告*

(一九四五年七月一日)

这个战斗是我十分区武委会主任朱泽民同志亲自领导的。在十分区来说，可以算作民兵利用地道房屋作战的一个示范。这个战斗，虽然在事先的准备工作上，组织指挥上，都存在着不少的缺陷，但结果是获得了很大的胜利，而民兵却毫无损失。从这个战例我们更可以确信：倘若事先有周到的准备（如地道枪眼射击点……），战时又有更好的组织与指挥，则利用地道房屋进行战斗，是有充分把握得到胜利的。把这个战例介绍在这里，目的是要各地民兵广泛的效法并发展它！

材料是根据朱同志原稿整理的。关于敌情、我们的地形、战斗设备……都不够清楚，不能更详细的介绍出来，影响读者对这个战斗的详细了解。

一、庞大的“扫荡”队。

一月二十八号的拂晓，伪绥靖军第十八、十九、二十、二十三共四个团和新、雄、霸三个县的日伪军，就进到一溜岗、一溜马头、板家窝、齐魏位一带。天明，东、西、南三面都发现了敌人的枪声，敌伪从四面向米××包围上来。东大村是靠近米××东首的一个村，和主村相离约半里，也是敌人包围的目标之一。

二、战斗的试探启发了民兵作战的信心。

战斗所依靠的地形，是六所相连的院落，共有五个通街的大门，房子里有和地道相连的堡垒口，地道里有预作的射击点。

当日情报的到来是很突然的，发觉敌情是在听到枪声之后。当

时就决定打击敌人。一面指挥民兵到街口埋设地雷，守射击点，一面顶好大门，打通墙壁，并临时在房子的东北角和西南角掏枪眼。

情况来的很危急，民兵又没有动员起来，枪眼还没掏好，敌人已经进街了，并且撞开了东院的大门。这时民兵即钻了，朱同志和他的通信员小曹，当敌人进入东院的时候，正在西南角的枪眼那里监视南院的敌人，还不知道敌人进了院！东院是堡垒口的所在地，敌人进院之后就卡断了朱同志回堡垒的路。情况是很危急的！朱同志发觉敌人进院之后，马上就要冲回去，幸喜敌人没有发觉民兵和堡垒，只是乱翻了一阵，便开东南院大门转到别家去了。朱同志急忙把两个大门顶好，叫小曹到西院去警戒，自己转到东北角枪眼那里去就望见有两个伪军在街上从西往东走，瞄准了头里那个，一枪打个正着。后面那个伪军便喊：“快看！徐班长走火了，自己打死自己了！”随即来了一群伪军，围着死了的“徐班长”。“枪没有动，怎么走火了？”有军医还有四个带洋刀的。

朱同志这时觉得，只自己一个人，又怕村里受损失，没有抓着这个机会继续打。敌伪抬着“徐班长”的尸首，正从预埋的地雷上走过，由于看地雷的民兵胆小，没敢拉弦，而丧失了这个难得的好机会！

晚上，敌人住在米×庄和西×村。民兵和村干部们从地道里出来，听说打死一个伪军，都很高兴。朱同志马上召集他们来开会，说了打死伪军的经过，作了依靠地道房屋可以打的动员。民兵和干部都有了勇气和信心，大家决定明天继续打！

三、敌人来报复，触了大霉头。

当夜计划好把民兵分成三个组，一组由朱同志负责在地上打，一组由村长抗联主任负责守射击点，一组由民兵队长负责，到战斗激烈时，从东面出来牵制敌人。动员配备之后，又掏枪眼、做掩体、顶结实五个大门，然后分别警戒休息。

半夜，武装侦查了西×村，拂晓侦查了米×庄，判明敌人还

没走，各组即分别作饭，往堡垒里送东西，继续掏枪眼，人们都兴奋而紧张。

早八时左右，朱同志正在掏枪眼，听到东头的老乡跑起来，知道西边的敌人来了，赶紧在枪眼里堵砖，敌人已来到跟前。因为枪眼太大，被敌人发觉了，十几个伪军向枪眼冲上来，随即打进来一个手榴弹，空气登时紧张起来！“打！”朱同志一声令下，民兵有了方向，小曹提了个手榴弹到院里，一下扔出去，小张第二个接着扔出去！敌人慌了，满街乱跑，机枪、大枪、手榴弹乱响起来。起初民兵表现了惊慌，经过分配布置情绪稳定住了。朱同志去守东北角的枪眼，不大功夫，望见一个伪军官带一个伪军在对街房上走。伪军官错过了，瞄准了后尾的那个，一枪打去，应声而倒。街上马上没了声音，偷偷的有伪军在房上探头。

“啊！看不见人，竟打死人！”房上小声地嘟哝！过会伪军抬死尸，又被打伤一个，敌人的机枪又乱放一阵子。

朱同志刚要到南院去检查，发觉有敌人上房了。对射有五秒钟，敌人打下一个手榴弹。朱同志趁着白烟冲回来，顶好二门，准备守房子，掩体还没有做好，民兵发现鬼子枪口，也都上了房。“带钢盔的！”赶紧报给朱同志。朱同志即忙转到东院，两枪打死了两个鬼子。小张欢喜得疯狂似的呐喊。把打死鬼子的消息，立刻传给民兵们，民兵们都加倍兴奋。

空气安静了下来，好半天没有枪声，也见不到敌人探头。一会东院的大门被点着了，机枪又响起来，随着南院、西院也起了火，一股青烟。来点二门，却被一枪打回去。

房上的敌人指挥着机枪来回的跑，但找不到射击的目标。一个穿小□大氅的探头向屋子里张望，又被一枪结果了性命。民兵××也打死了两个伪军。守射击点的那组也打伤了伪军。

机枪停息了，四周房上都有了敌人。接着敌人用火向守的房子冲锋，窗上的□□大部被打倒，敌人的手榴弹扔进屋子里来了，最后我们退进了地道。敌人向屋子继续射击了好长时

间，才抓着一个老乡领着进了屋。敌人发见〔现〕洞口，不敢下去，叫老乡下去。老乡跟民兵钻着跑了。敌人没了办法，向洞口扔了一个手榴弹，点了一把火，便仓促的退出去。

在战斗进行当中，四邻从地道里过来了十四、五个人配合掏枪眼、顶门、警戒守洞口，情绪很高涨。

五个钟头的战斗，我们得到了完全的胜利。敌伪带走的是七个死尸（两个鬼子、五个伪军）、三个伤号。敌人退走的时候，有的拐弯抹角溜出去，有的跑步退却，有的爬出村去，他们被恐怖所笼罩了！

“真是神枪！看不到人竟打死人！”“阴米××村真厉害，从墙缝里钻出子弹！”“这次我没有死，回去烧三柱香！”这都是敌伪惊慌之余的回忆话！

民兵们的信心都加强了。战斗胜利之后，他们更积极的堵街堵门，掏枪眼，筑射击点，改造村落。根据这次的经验进一步进行〔改造〕战斗设备，准备着下次更大的胜利！

南庄战斗（节录）

（一九四五年七月一日）

范 一 修

南庄属献县五区，离臧（家）桥（西北上）据点十二里路，是一个与敌人联络着的村子。这个战斗是在今年一月间打的。当时这个村已经开展了地道，但堵街堵门高房堡垒等村落改造工作，都还没有做。

一月间，沧县、泊镇、臧家桥、张庄之敌伪约五百多名（敌二百伪三百多），从献县出发经河间到肃宁进行“扫荡”，驻于

肃宁的韩村。韩村离南庄十二里。当日范一修同志从县开会回区，估计敌人明天可能路过南庄回献县，随和区分委商量好，发动南庄的民兵，当敌伪路过南庄村时，予敌伪以打击。范一修同志和区分委组织部即于当天傍黑到南庄召集民兵开会，进行动员说：“以前咱们光说打仗，现在有了机会了，一定要试验一下。”把敌情和敌人路过南庄的可能性，都告诉了民兵。当时有人提出：“没有战斗堡垒不好打。”干部号召当下作黑屋，于是明天打仗的决心是下定了。

会后就进行战斗布置。选择了村西北角靠村边的一所逃亡户的房子，把中院的堂屋门堵成小门，门前台阶边离一弓的地方埋设了三个地雷，后院靠西墙根也埋了三个地雷。这所房里有通地道的洞口，系木制镶砖的自动口，地道里有从墙山预先挖的了望孔（原来目的是为了发现敌情时，秘密监视本村特务活动的），用作看守雷的了望孔。这个地区的村庄房屋多是土房，砖房很少。这所逃亡户的房子是砖房，并且三个院落相连，靠近天主堂。根据以往规律，敌人到这个村的时候，必然到这所房子里去，因此选定在那里打。

全村民兵共三十五名，共划分了三个班，村武装部长带一班，队副和抗勤队长带一个班，指导员带一个班，分头布置。把队副和抗勤队长带的那个班布置在逃亡户的那所院。

原来的计划，是先到村边打。但南庄因与敌有联络，资敌，村里听到敌情，早已组织起老头队，准备支应敌人了。干部得知这个消息以后，便放弃了在村边打的计划，等到进村入院后再打，打堵门战。

第二天，太阳出来的时候，敌人分二路，果然奔这个村来了。西北、正北各一路，走到村边便拉开了阵线——北面和西面（因这村民兵过去曾和商家林、河间敌人打过，所以敌人注意），从西面北面的村边上了房，有一部伪军从别的房上串到逃亡户的房上来了。伪军在房上说：“闲院？”又说：“莫非有八路

吗？——门是新堵的？”伪军可能因为见到门上有新泥，所〈以〉怀疑起来！说完就串到南头去了。

范一修、抗勤队长和一个班长三个人，布置在甲屋，堵着中间小门。范使的匣子枪，抗勤队长和班长各使一支大枪。范在靠近小门的左边，抗勤队长在小门的左后边，班长在右边，队员都入了地道，看雷去了。

房上的伪军往南去后，范一修忽然想起大门没有关着，赶快派班长把大门关起来。为的是敌人进来时，可以听得见。刚关上门

不久，就有一个伪军推门进来说：“闲院？”“莫非有八路吗？”一面说一面踱达进院子来，后面又进来一个日本〈兵〉五个伪军。

先头的那个伪军走到小门地方，抗勤队长就举枪要打，范禁止了他。范打算等伪军到门口，把他拉进来。鬼子走到院当中，抗勤队长看见了，举枪就打了一枪，没打着。班长也随着打枪，把先头的伪军打死了。敌伪随枪声都跑出去了。范马上告二人说不许瞎打枪。

（删）

四个日本〈兵〉从过道进来了，抗勤队长想露一鼻子，又打了一枪，范也连打三枪，都没有打中，鬼子跑出去了。

房上的鬼子把老百姓推下来，叫他们去拆小门，被我打跑了。

甲屋的两边房子，各有一个窗户，事先没堵，也没窗纸。鬼子从西跨房上从窗户扔到里间屋二个手榴弹，屋里坚持不住了，随从后窗退到后对屋，从后窗监视小门。鬼子叫百姓点着柴从小门扔进屋子来，房着了，范等钻入地道去了。

前院埋了三个地雷，位置在靠小门的台阶前。因为埋设的位



图 3 - 3 3 战斗院落

置不适当，敌人进院，但离地雷太远，下边看地雷的民兵干着急。等到敌人点着了房子，不管三七二十一，把雷拉了，响了一个，其他二个因为拉火炮不保险，没有响。院里的敌人，听到雷响，一拥就跑出去了，叫敌伪集合。后院的雷埋在靠房根约一弓，位置也不适当，所以也没有适当的发挥效力。就听到前院雷响，后院也拉了，三个雷响了二个。

敌人原来的计划是在这村吃饭。在战斗进行当中，敌伪就在村里捆猪、抓鸡，并坚持堵我们作战的屋子。地雷响了之后，敌人害怕了，动摇了，没敢吃饭就撤走了。没有抢东西，也没有烧别人的房子。

这个战斗的影响是很好的。南庄村分两头，仗是在大村打的。大村的老百姓说：“民兵真保护咱们，敌人也没有抢，也没有烧房，还是打好！”小村被敌人抢去了一些东西。小村的老百姓说：“再来了咱们也打！”马上动员起来，改造村落。大村的老头兴奋的不得了，他们（全村三分之一的）手里抱着文书匣子找了民兵去，说：“真把敌人打怕了，以后一定要民兵领着打，谁要不敢打，就把他给了你们！”有的说：“豁着我这条过道。”可见他们对民兵打敌人保家乡有了坚强的信心。这村从这个战斗以后就和敌人断绝联系了，不再资敌了。

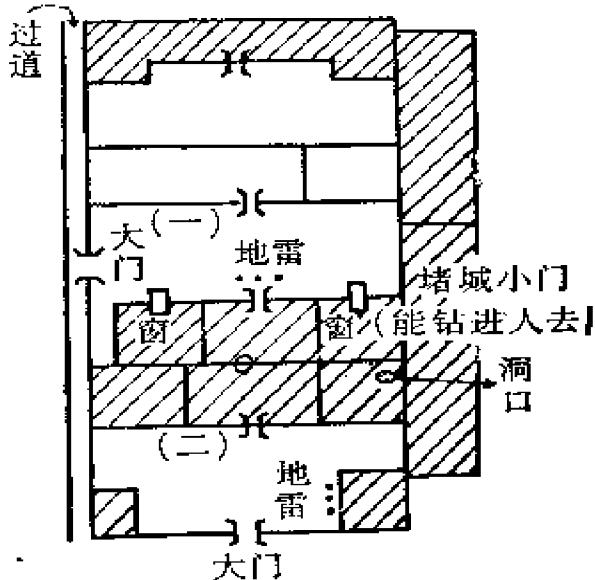
战斗的当天晚上，召集村干部开了个检讨会，把战斗的优缺点来了个具体的检讨。第二天晚上把检讨的东西向全体民兵作了报告，把战斗中模范的和表现不好的行动都一点点的提出来。如和范在一块的班长在战斗中听命令沉着，但有的吓得钻到二层地道去了。

这个战斗胜利之后，分区传令嘉奖，县奖了三个木雷，区奖了十五个地雷，及时的进行了鼓动工作，影响是很大的。

盖庄村落战

——打伤铁杆汉奸高鸿基

(一九四五年七月一日)

进 攻

盖庄属建国县四区，距沧河公路^①沙河桥七里，景和据点十来里，是一个不大巩固的游击根据地。全村约七十多户人家。

“五一”时期，曾是敌据点，一九四四年秋撤退后，我们的工作从那时期开始恢复。

“五一”前，这村的民兵就活跃，打过好几次胜仗。那时十几个民兵，各有大枪一支，手榴弹二至四个。“五一”后，发展到二十多个人，有大枪五、六支，撅枪七、八支，和十来个手榴弹。他们夜间集中在三个地方睡觉，都有洞口、制高点，并且堵了窗户、门（一个地方的门没堵）。这村改造村落作的很好，地道，堵门窗，都作了，只有两个大街口可以通到村外去（也有横墙），其他小胡同都堵死了。有十几个哨楼，还有不少枪眼的设备。在平时由于他们打过几次胜利的仗，作风上有些麻痹大意，轻敌自大，有些强迫命令脱离群众的现象，但战斗作风还不坏。

由于我们对沧河路展开政治攻势，这村民兵又连续的五、六次破坏了沧河路上的电线，目标太大了，所以敌人要突击这个村子，进行镇压报复。

×月×日这村民兵又破坏了公路上的电线。第二天景和、沙

^① 沧州至河间公路。

河桥的伪军二十多名便到盖庄去抓人，抓去老头三、四个。当晚，村干部便开了会“被抓去的人受了刑，怕暴露了地道和工作！”“敌人可能来破坏”。都警惕着准备作战了。但知不清敌人什么时候来（这天去抓人，民兵出村赶集去了，所以没有打）。恰好这天有小队队员五、六名，住在这村了。

第二天的早饭后，景和、沙河桥的伪军一百四十多人（车子和马队），由景河路上奔盖庄来了。离村还远，民兵就发觉了敌情。民兵马上布置战斗。这村民兵是三个班，在东面、南面各布置了一个班，配合小队西北面布置了一个班，地点都在东西大街以北，散布在房上和掩蔽在墙头，等待着敌人。

敌人的规律，在入村以前，先绕村边走，为的是我工作人员或小部队向外冲的时候，敌人好捡洋落。这次敌人仍是用的故计，从景河路到盖庄村北，没进村，顺村边绕到村西。先头部队进至西街口，我埋伏在西北角的那个班开始射击了（伤伪小队长一名），敌人约一百来名，伏在村边的坟里向我还击（有重机枪一）。对峙有一小时，因抵不住敌人的火力，这个班便退下房去了。这股敌人转移到村东北旧岗楼基地那里去了（地势好）。另一路骑兵四十来伪军也从村北绕过村东到这里来。我布置在东头的一班，便从房上向敌射击。敌人集中力量向村里冲锋，上了街南的房子，和民兵只隔一道街一处院，双方在房上对峙起来。敌人扔过来五个手榴弹，三个落在院里响了，二个落在民兵占的房上没响。房上坚持不住了，民兵退下去了。这里又打了一个多钟头，在这里打伤了伪军一个小队长。

敌人开始进街了，先叫老百姓去扒堵着的横墙，老百姓被吓跑了。民兵都布置在街上，一个伪军小队长亲自去扒墙（东街口），又被我们把他打伤了。最后民兵退到黑屋去（他们住的地方），在窗户、门口坚持战斗，敌人进村后串院搜索。

在东头的一班，坚持的地方是三间房子，两边的窗户都堵着，有枪眼，中间的门没堵着。民兵进屋后把门插起来，两个窗

户各有一个民兵使撅枪把守着，三个民兵（一支大枪二支撅枪）掩在门里边。几个穿便衣的进院了说：“啊，还堵上窗户口啦！”（里边有伪军抓来的夫）一个前来从门缝向屋里张望。小二（使的大枪）举枪要打，村副不叫他打，怕是老百姓。“咳！高鸿基！”小二说。“是吗？不要打错了。”随着高逆就用力推门用刺刀挑门插关。“是高鸿基！”小二看准了，一枪打去，正中左胸，高“咳呀”一声跑了几步就倒了。“可报了仇了”，小二就钻了洞了。高鸿基被打伤以后，敌人把村里房子烧了，只剩下民兵住的房没烧。

高鸿基素来很狡猾，出来经常穿破便衣，人们都不知他在哪里化装和百姓一样。这次战斗，高逆受了重伤，又伤了三个小队长，打死一个伪军。我们一个民兵（在西边那班的）也光荣牺牲了。敌人走后，民兵从地道出来救火。群众没的住都搬到外村去了，民兵也没法坚持了，转到郭马坊去了。

战斗后的第四天，伪军打算给高逆报仇，又带一百多辆大车到盖庄打算抢个一干二净。盖庄的民兵当敌到村后，从郭马坊到盖庄村北抗击敌人。敌人占村北的县界沟，用火把民兵压着撤不下去了。大队、区队从子牙河东过来接应（赵马房村长去送信），区队从康□渡河向盖庄西北角进攻，大队民兵会合从西南角进攻，敌人腹背受攻，溃散往东北角〔窖〕那里跑。我缴获车子二十多辆，马五匹，大枪一支（郭马坊民兵得车子二辆，康庄民兵得车子九辆，子弹数百发）。敌人报复未逞，又遭到了第二次打击。

群众虽然受了损失，但情绪很高涨，因为打伤了高鸿基。这里已经按人口给粮救济过一次，并允许盖房民兵有几个随小队活动，有的夜间到村外住，白天回去修盖他们的房子。分区武委会传令嘉奖，县武委会奖地雷十个，手榴弹五十个，大队奖大枪一支，县府奖□钞一千元，民兵的情绪仍然很高涨。

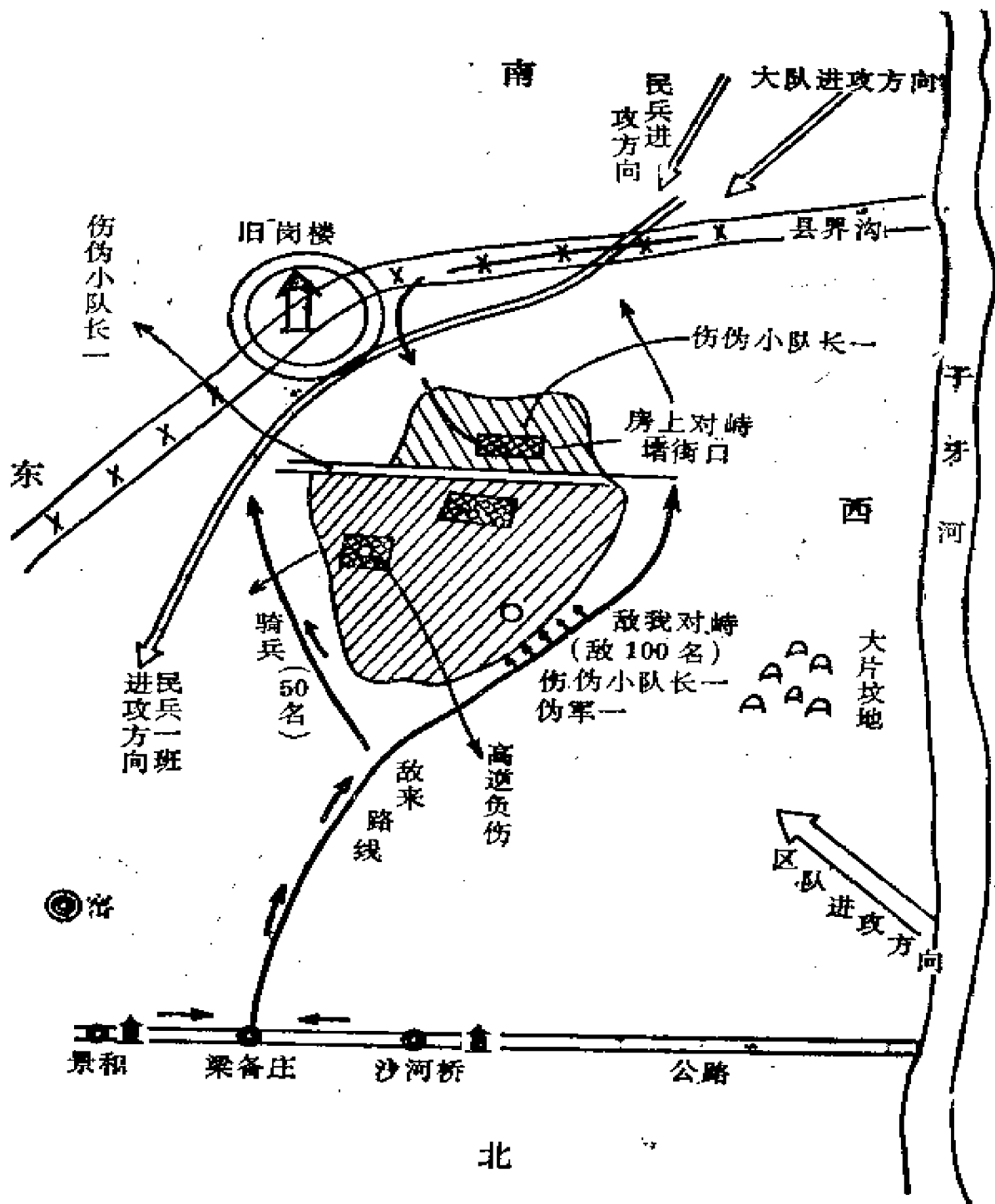

盖庄战斗图

商家林战斗

(一九四五年七月一日)

范 一 修

商家林属献县，原是平大公路^①上的敌据点。敌人撤退以后，河间和臧家桥之敌伪，为了保持这段平大公路，每隔五、六天，准在商家林会合一次。这村在占敌据点时，地道没有大规模的开展起来。

二月初，五区武委会，召开干部训练班（学员一百多名）时，知道了敌人会合的这个规律，计划在商家林子敌人以打击。即开始在商家林突击地道，在十几天中，突击了数十丈。位置在大街和东场西场（大街和东场顺平大路，是敌必经之路），作了一个突出口、二个枪眼、二个洞口、一个了望孔。经突击之后，东场地道约有六七丈了，大街连原有的地道长约百丈，西场连原有的长约三百丈。

地道工事作了以后，训练班和本区小队商量好，双方配合作战。由小队抽一个班，驻商家林南五里的南店——这个村也顺平大路，应付臧家桥来的敌人。计划以后，估计敌人次日可能会合，即分别进驻目的地。由训练班队员中挑选二十多人（由各分队挑选）驻于商家林，对付商家林之敌。在东场布置十二个人，西场布置十个人。东场的埋伏在房上，打以后就钻。西场的在东场开始战斗以后，突到大街来接应。东场在民兵布置的两个院落的大门口各埋大型子母雷一个，小型雷二个。

^① 北平至大名公路。

以上计划，都于战前的晚上布置好，烙下饼，准备明天的战斗。

果然不出所料，第二天一早，河间的敌人真的到来了。先头的车子队三十多辆，马六匹，顺平大路向商家林前进。当河间之敌进至离商家林约一里地的时候，臧家桥之敌一百零名（敌伪各五、六十名），即到达南店和小队的那个班接了火。

南店离商家林五里。南店的战斗发起之后，河间这股敌人没有听到枪声，继续前进。

敌人到村之后，即上高房警戒。民兵对敌这一个行动，事先没有预料出来，因此没有预先控制制高点，而是布置在顺平大路的较低的房上了。当敌人控制了制高点之后，布置在低房上的民兵，不得不转移地点，以隐缩目标。于是从房上下来，搬梯子和耙，利用短墙头的掩蔽，等待敌人。敌人进村，果然集在埋雷的两个大门口，雷位的选择是十分准确的。民兵看雷的每个大门各布置了三个人，门里头当中一个人负责拉雷，两边的两个人，各持大枪一支。当发现敌人集中在门口时，民兵当即拉雷。出乎意料之外，拉火线都切断了，一个雷也没响。民兵随即开枪向敌射击，同时扔出手榴弹，并从墙里又上到房上向敌射击，把敌逐出村外约半里的地方。

东场战斗开始后，西场因离东场很远，那里民兵听到两发枪声，以为是我们随便打的，不知道已经有了战斗，所以没有按原计划来接应。

敌本队一百多名和车子队会合后（敌本队在后面，战斗开始后，即有一辆车子去和本队取联系），重新入村，民兵又打了一阵就钻了。敌人发现拉火线，把雷都起走了，并找到我洞口用烟薰。民兵用被子堵住，坚决守着洞口。被子烧着了，仍然不动。在这当中发现了七个英勇队员。敌人开洞口时，有的队员用枪打，堵洞口的民兵有的说：“顶着，死了也干，再退了这儿，还上哪儿去！”地道规模小，突击口又短。他们坚决英勇的行动，

到底保卫了地道的安全，到十二点，才转移到西场。

据战后调查，战斗中中共伤伪五名。地雷没响的原因，是被奸细把线切断。雷是前一天的晚上十一点埋设的，夜间房上还有岗，究竟没弄清，奸细怎样切了地雷的线。

小队的那班人，在地道里坚持到黑，区队和大队去人接应，他们已经突击出来了，他们用地雷也打伤伪军五、六名。

小店村村落战

（一九四五年七月一日）

高 红 齐 龄

去年十二月份，大城、任邱、广安之敌，由麻阜过河“扫荡”任河县境。敌人到任河县境以后，因为怕民兵打村落战，他就不敢走村了，光走开阔地，先头部队都化装老百姓，有的拉着牲口，有的弄着被子，假装老百姓逃难的样子。

敌人的又一个规律，就是当他“扫荡”任河时，时常不敢往大村，吃饭、休息多在小村里，也是为了避免民兵的打击。这股敌人进入任河一区，同样遵守这个规律，在一个五十来户的小村一一任村吃的饭。吃饭以后，就乱烧乱抢起来。这个村只有五个民兵，一支撅枪。当敌人来到他们就钻了，老百姓有的钻了，有的跑了。

小店村，离任村一里地，这村当时有民兵十八名，五支撅枪，八个手榴弹，两个地雷。当敌人到任村时，小店的民兵便派了两个人到村外侦察警戒。同时把所有的民兵划分了四个小组，正对十字街布置了一组，十字街北边一组，南边一组，东边一组。各组都布置在临街的房上，准备当敌人入街以后，予以杀伤。在十

字街口，埋设了一个地雷，十字街那组还带一个雷到房上，准备敌人来时，把雷从房上扔下来。

民兵预先计划好，十字街北这组，当敌人来到先把敌让过去再打枪，为的是把敌人驱进伏击圈去。又约定各组都要打枪，以后再钻地道，不打了枪不许钻。每组都有一个通信员，要给十字街这组取联系，民兵队长在十字街这组负责总的指挥。

敌人在任村吃过饭以后，就直奔小店来了。两个警戒赶快回村报告队长，并通知老百姓愿钻的赶快钻，愿跑的赶快跑。

敌人从西北角进的村，十字街北边这一组把敌人让过去以后，就打了一枪。这时敌人已大部进街，正十字街路口上站着十几个敌人。布置在十字街口的那组民兵，就去拉地雷，没意料到，雷线被敌人的车辆轧断了雷没有响。民兵班长胡黑同志在房上，一见雷没有响，就着了急了，伸手拿起一个手榴弹来，又赶快放下，双手抱起地雷，用牙齿咬住拉火线，把雷扔下房去。轰的一声雷炸了，三个鬼子被炸死。胡黑同志也光荣的被炸牺牲了。街上的敌人，被地雷吓得四处乱散了。在敌人乱跑的时候，十字街南边那组民兵从房上扔下来手榴弹（二个响了一个）东边那组也开了枪，完全把敌驱逐到村外边去了。

敌人从村外向村里打炮，打了几炮，就向村里进攻，从村边的人家上了房。这时民兵已经全部安全的进入地道了。敌人叫民兵把鬼子的尸首弄出来，便疯狂的放起火来（烧了三百二十多间房），进行无耻的报复。

敌人撤走了，民兵赶快出来，一面发动老乡救火，一面把胡黑同志从房上弄下来，村里筹备了棺木，区村干部都到他家去慰问。他家里感动的说：“不用买多好的棺材！他也为了全村老百姓牺牲的，应该这样勇敢！”

这部敌人回去的时候，路过齐回〔会〕村。齐回〔会〕村的民兵早已准备好了。敌人来到村边，我们的地雷就响了，敌人没敢站就走了，留下了一片血，还有一顶钢盔！

河间留古寺村落战

(一九四五年七月一日)

留古寺^①离河间三十里，离柳洼据点二十八里，今年一月间，还是游击根据地。性质：“五一”前曾安过据点，“五一”后又恢复了据点。一九四三年三月间敌人撤退了，但国特常常活动，咱们部队住在该村，国特分子曾经暗杀过我们一个岗，还打过区干部的黑枪。一九四四年十月里，县爆炸厂住在该村，夜间派人去取情报，国特分子曾□声叫喊吓唬人，还曾于夜间用砖头打人。

全村三百多户，分为前后留古寺。

今年一月里县爆炸厂，住后留古寺村南头通大街里一个小胡同里。住了相邻的两个院子，房子筑了围墙，还筑了通天岗楼房子。

一月初，献县、河间敌伪配合约七百余，由河间出发到任邱县的惠伯口住了两夜后，于早晨奔留古寺来。分了南北两路，南一路由半截河到前留古寺，北路大部鬼子奔后留古寺。

这天有三个区干部在这村住着。敌人大队已经进到留古寺西南小村宁庄。前哨在村西南角上打枪，三个区干部才领着五个民兵到爆炸厂去要地雷、手榴弹，厂里已经把东西全竖壁了。区干部叫工人马上把雷弄出来，当下装制，刚装好三个地雷，敌人就来到村里了。

区干部、民兵、爆炸〈厂〉的工人，当时划分了二个组：第一组三个区干部二个民兵（使二支盒子、一支撸子、二支撅枪）；第二

^① 原文均为“刘果寺”。

组爆炸厂的工人和三个民兵（使两支大枪、一支撅枪），就决定用爆炸厂的住宅打击敌人。因敌情太紧迫了，第一组把地雷放在南房前的土堆上，用破盆盖起来，把火线拉到北房的窗户里去（窗户预先就堵了半截）。第二组住四间北房，两间东房（都是平房），民兵把一个地雷埋在院当中，一个埋在北屋门台阶的右边，都是用柴草盖起来，火线拉到北屋的岗楼里。

二组的西邻有个国特分子。当我刚刚准备好，国特就领敌人来到大门口。汉奸问：“这儿是爆炸厂吗？”民兵在岗楼里听到西邻那国特分子给敌人答话。爆炸厂的大门事先已经关死了，敌人推不开门，便搭肩上墙。刚刚露头，岗楼里的民兵即搂枪机，连接了两下，都没有响。敌人听到枪机响，立刻缩回去了。民兵接着扔下两个手榴弹，都没有投到。这时候，敌人房串房，串到了民兵占的南邻的房上，向岗楼打起枪来。民兵又投了几个手榴弹，因距离远又没投到，枪又打不响，便从岗楼下到屋里去了。随后有几个汉奸从西邻来到民兵占的房顶上，从通天楼的孔里向屋里扔下几个手榴弹，炸的满屋尘土，民兵退到西头屋大喊：“汉奸，你们下来，咱们干干！”汉奸下到西邻院里，从厕所墙上过到民兵占的院里来。民兵听到院里有说话的声音，就把两个雷连着拉响了。雷响之后民兵就退到地道去了。

东院的第一组，从窗户向外望，发见〔现〕南邻的房上有了敌人，他们便从屋内投出一个手榴弹来。南房上的鬼子大喊：“八路的有！”便招呼西头的伪军。伪军欺骗鬼子说：“东院没有八路，西院有八路。”鬼子把翻译官叫来，翻译官把一群汉奸都叫到东头来，从房上向东院投手榴弹。手榴弹响过后，区干部从窗孔向房上的敌人打了两枪。敌人卧倒了，向屋内打枪，区干部喊口号：“中国人不打中国人，咱们打的是鬼子。”汉奸说：“你们交枪吧，鬼子有一千多！”区干部又喊：“你们愿意打，黑夜见。”咱们的枪都打坏了，手榴弹也扔完了，便下到地道里去了。留下一个人准备拉地雷，停了一会，四五个鬼子下到院里

来，地雷轰的一响，鬼子吱呀的叫起来。

敌人抓了很多老百姓到院里，叫老百姓去开门。老百姓大喊：“别打枪，我们是老百姓！”敌人把门弄开找到了洞口，叫老百姓下地道。汉奸在后边跟着。区干部在地道里打了一枪，老百姓就向回爬。汉奸也打了几枪，就跑出来塞洞口烧房子。

这个战斗炸死了三个鬼子（东院两个、西院一个），我们被烧房子一百多间，六个老百姓被敌杀死。

谦场村落战

（一九四五年七月一日）

宁 喜

谦场^①位于宁晋县城东北二十五里，东南五里有大陆村据点（住伪军大队部伪警察所共一百五十人）。西六里有唐邱据点（住伪一中队伪警察所共七十人）。村南五里有宁晋至大陆村的汽车路。

全村约二百多户，一千三百多口人，中农占多数，群众生活富裕。地道全长约三千二百丈，战斗地道与群众地道混淆不清，防毒防水设备的都不够，洞口一百多个，都不够技巧。有情况时，群众都进入地道，但缺乏组织，表现混乱。有明岗楼一个，在东西大街中间路北，是民兵队部所在地。黑屋两个，在大街东西头庙里，都没有两面枪眼，街上没有交叉墙，只将村北口通唐邱大道街口堵死了。村庄成圆形，除东西大街外其余都是长短不齐的小胡同，有楼房三座。

^① 原文均为“城场”。

全村民兵十四名（青壮年二百四十名），有地雷一个，手榴弹三十个，撅枪二支，子弹四十粒，牛腿炮九门，抬枪三支，土枪六支。是围绕唐邱和大陆村据点斗争最尖锐的一个村，依靠武装斗争，已经断绝资敌。

高邑、赵县、宁晋之敌伪五百多名（敌约百名、伪约四百多名）带钢炮二门，重机枪一挺，轻机枪二挺，掷弹筒六个，企图为大陆村伪军解围后，掩护其撤退，并趁机抢掠（我武装围困大陆村已经十三天了，敌数次增援伤亡百来名）。于五月二十七日早六时分三路把谦场包围（西北小营道一股，正西唐邱道一股，西南胡岳道一股）。这村住有小队的一个班，于发现敌情后，小队即鸣枪射击，退到民兵队部（并派人突击出去与赵平邱去送情报——三十一区队和大队包围着大陆村，民兵和大队一部在赵平邱警戒）。小队和民兵二十多人隐藏在队部的房上，村抗联主任贾恒福拿着一个地雷因惊慌不慎，当敌人由东向西行进，离队部尚有一百多步时在手里炸了，把自己炸死，并伤小队队员二名。敌人听到雷响，即撤到村外，转从西北及东北入村把民兵队部包围起来。敌来势力凶猛，民兵表现很惊惶。

一部敌伪上到邻居房上大喊：“交枪吧！大部队都叫我们解决了，你们还行吗？”“不交枪，给你们个子弹头吧！”民兵副班长傻子，随着就是一枪，把喊话的伪军打死了。一个敌人向岗楼了望又被打死。敌人来提死尸，又一个被打伤。梢门口的敌人绕过来，向民兵包围，又被打死一个。敌人即撤回去了。这时岗楼里还有六个人，其余的都进入地道，两个人到东头黑屋去了，两个到西头黑屋去了（没有人指挥）。敌人又想从西头进村，一个伪军在庙前影壁西边向岗楼瞄准，民兵从黑屋南墙眼把这个伪军打伤（枪眼离他不到一尺远）。敌人又退到村外去，布置在土墙边和坟地里。傻子转到西头房上去了望，日伪敌人走了，有的民兵即到大街上，后来发现敌人没走，民兵们又集合起来回到原防。天已十一点了，敌人见街上无动静，又转到东头进村。刚进

来十几名，又被岗楼上打回去。敌人转到村南向岗楼打炮数声，都未打中。随后十几名伪军又从南街口入村，离黑屋百来步远时，黑屋里用土炮把敌人又打跑了（离百十步所以没打中），两个伪军从南边小胡同里进来，也被打出去。敌人见东西南三面都没法进村，便在村边点火烧房，共烧着一百三十二间，柴草也都烧了。

这个战斗，抗击了敌伪五百名以上的兵力，坚持了七小时，击退敌人两次冲锋，始终没放敌人进村，伤亡敌伪六名。我只消耗地雷一个、手榴弹二个、子弹二十粒（小队五十粒）、自伤二名。从这个战斗里得出以下的经验：

（1）领导上紊乱，干部不能起模范作用，情况来到，手忙脚乱。

（2）民兵小队配备〔合〕不密切。因为平时不熟悉，战时谁也不指挥谁，不能更大的发挥战斗力，更多杀伤敌人。

（3）黑屋战斗设备差，枪眼太低、太少，不能发扬火力，对落后武器使用有信心而无经验技术，杀伤力不大，战斗设备太少照顾不到全村。

（4）战斗经验少，遇情况惊惶失措，不会使用地雷，炸了自己人。

田村民兵英雄们的村落战

（一九四五年七月一日）

武 斌

一、切断鬼子的铁蹄

晋深极五区田村，是晋县通深泽必经的村庄，距侯城据点八

里地。敌伪无数次的来往运输，它劫夺所得——人们的血汗，进西门出北门践踏田村的大街。

去年秋天，田村人民再不能容忍下去了。民兵队组织起来了，在自己的亲爱的古老村落里，开辟了战斗地道和地下岗楼，安排下了天罗地网般的阵地。武装起来了的人民，不容许敌人那残毒的兽蹄轻易的接近和蹂躏自己的土地了。

从今年阴历正月初八，向敌人打响了头一枪起，先后七次路过这里的敌人，没有一次不给留下些污血。从地下岗楼里射出瞄了准的冷枪，从房上突然抛下来的手榴弹，前前后后使八十名以上的鬼子和他的狗腿特务在这里狼嚎的倒下了。

把守岗楼封锁街口的独一撮，只有瞄准带战刀和安东式的鬼“太君”或骑马的汉奸头时，才肯发出一颗宝贵的子弹。对成群结伙的“皇军”拿手榴弹敬他几个就够了。在第五次——最激烈的一次杀伤敌伪三十一名的战斗中，杨××同志四个手榴弹一气炸死了九个鬼子。兽气逼人的敌机枪射手也有两个在手榴弹下偿还了血债。杨指导员的独一撮，前后讨要过两个日本小队长的狗命。晋县伪军大队长和田村街里，正踏着汉奸的肩膀上马，那丑态气坏了地道里的英雄们，虽然射击距离较远些，也一枪让他滚下马来。深泽伪军大队长坐着大车正臭气熏天的打村里过，被一颗偶然的手榴弹炸得焦头烂额了。

从此敌人收起了确保统治的幻想。对这建立不久的游击小组，不得不畏之如虎。在村北二里以外，漫地里辗开了一条新道，路过时还得用五十人以上的兵力警戒，防备这民兵的袭击。

深泽敌撤至侯城后，到田村去拆房拉砖，大车都不敢赶到村里，一趟趟的搬到村外装车。

田村的民兵队在战斗中锻炼与壮大了自己，光荣的获得了上级和广大人民的奖励，他们要永远保卫着自己的家乡。

二、配合包围深泽城打击敌伪

我主力围困深泽逼退乘马后，深泽敌人动摇，首先把物资往

晋县搬运。五月三十一日晋县敌伪带着大车，要到深泽去拉粮食，到了侯城派出老太婆给田村和泥安的民兵队送信，说“皇军”过的时候不打枪就不烧房子，打枪就烧个片瓦不存。我们的人民再不是绵羊了，我们的家乡，我们的土地再不能任敌人放肆了。民兵队丝毫不为敌恫吓所动，坚毅的据守起自己的阵地。二百多敌伪带着一百多辆大车，躲开田村从西北边绕着走，派出六十多个鬼子担任警戒。北门上七个鬼子上了寨墙，看看村里没有动静，下了寨墙就往街里走。地下岗楼的英雄们枪握得紧紧的，早瞄着鬼东西呢！凑近枪眼不及三十米远了，准确的射击，一枪就打死了当头一个，去拉尸的鬼子又被打伤了一个。后来不是丑鬼们动作快，还得再搭上几个。西面泥安民兵也传来枪声，敌人仓皇逃窜了。

六月一日上午深泽的敌人，用一辆大车装满了乱七八糟的伪军家属、粮食、枪支，往侯城运。行近田村，先摆开钢炮照田村连打了九炮，这是鬼子们服了一付镇定剂。接着十多个鬼子，分两股喊着杀声，向着毫无动静的村落冲过来，企图掩护着大车绕路过去。民兵们，青年们，看透了他们的乏样，没有被这吓飞蝗的杀声吓住，沉着的在房上的隐蔽物的后面监视着敌的动作。“轰”的一声，西面泥安村的民兵投响了第一个手榴弹，鬼子慌里慌张〔张〕全集中到西边去了。大车已过去一半，剩下后面四十多辆，只有几个伪军跟着，稀稀拉拉的一大串，暴露在我阵地之前。配置在村西街的民兵一个班，由指导员带领着，早已冲到村外的战斗坑里。这时敌人要送礼，不收下礼不周，便趁机开了家伙。枪一响伪军车夫大部跑散，接着又被鬼子圈回去。车夫们急红了眼，整麻袋的粮食推下车来。总算跑得快，只被打伤了五个，扔下了二十二麻袋粮食。当我打扫战场刚结束的时候，去侯城的敌伪大车，卸下东西又回来，要返回深泽去，照旧先向村中打了五炮。我坚持阵地的民兵，从西门射出的子弹还了礼，打伤了一个敌人。这一天的战斗算结束了。

六月二日早九时，敌伪四百多又装运深泽的物资回侯城。走到田村摆开老架子，向村里打炮，我民兵占领寨墙，以排子枪向敌人回击。后尾的大车，有卸车的，有推麻袋的，趁着敌人顾此失彼伪军惊惶失措的当儿，我民兵分成掩护组突击组，带领着青壮年四、五十名，向大车冲锋。驱逐了担任掩护的伪军一个班，俘缴大车五辆，满载粮食。同时泥安的民兵也缴获了五辆。

田村民兵成了敌人眼中钉，形成敌我斗争的焦点。围困深泽的主力，为了更有力的打击敌人支援民兵作战，从三日起就驻防田村。四日下午，侯城敌出动增深泽，沿途遭我阻击，敌伤亡十来个。深泽敌人撤县城时，等到六日才乘隙突围，费了九牛二虎之力，经无极、藁城、晋县才绕回侯城了。

三、英勇顽强的反突击斗争

深泽敌人撤到侯城后，即开始“确保”附近村庄，虎似的威胁，狼似的引诱，附近村庄先后跟敌人挂了钩。敌人提出了“各村出夫拆田村的房修碉堡”的口号，从此田村成为侯城敌突击的目标。在这种严重艰苦的情况下，田村民兵在村级干部和杨指导员的领导下，屹然不动的固守着阵地，与敌展开了生死斗争。

六月八日早饭后，敌伪三百多带大车八十多辆，包围了田村，占领了北街。老乡们早已转移出去，民兵们进入了地道岗楼。比狗还无耻还下贱的汉奸们，见东西就破坏，水车抢走四辆，木斗子抽了铁轴扔在井里，柳罐砸了，把绳拿走，木驴子拆了扔在井里，刀、勺、铁铲，见铜、铁就抢。在村缘拆了十几间房，砖瓦木料，用十几辆大车拉了三趟。

地下岗楼的英雄们，稳住胸中满含仇恨的火焰，冷静的监视着敌人，不放过一个可以打击敌人的机会。五个伪军走入我射界以内，两枪就打伤了两个，扔下了两支枪。这就成了敌我双方火力控制的对象。伪军在房上用杆子钩上去了一支，还要再钩时，一班班长杨明顺，从地道里溜出来，机动的上了房，一个手榴弹

打死了那个狗。敌我又相持起来。最后敌人无计可施，将钢炮拉来先后三发，将我北面地下岗楼破坏。我民兵机动转移位置继续监视敌人，又有五个乱窜的狗东西受伤了。

九日××大队一部配合民兵分组把守地道岗楼。敌伪又滚来占领了村南头。我南口岗楼，打死一个伪军，伤了一个小走狗。

在南街，建筑了一个“阵势”外加伪装，是我地道网中配备岗楼的堡垒。一个不知死的鬼子进了村，测绘村落地形，恐怕遭我岗楼火力的杀伤，拿“阵势”当地形利用，正好爬在枪眼上。二班长不客气，一勾撅枪，就着他不明不白的魂归海岛了。敌人吓的把锅搬到村外做饭吃。

十日，敌伪又滚来了，先用钢炮破坏了北口岗楼，接着拆房。拆到民兵们的宿处了，天般大的仇恨要把心气炸了，民兵们准备在这里给敌人一个痛快的杀伤。但发枪过早了，只打伤了一个狗，其余的全跑了。

小学教员杨老师也和民兵们在一起坚持战斗，眼看去拆自己的房子了，他是从这房子里长大起来的，屋子的每个角落，院里的一个砖一根草，他都熟悉，觉得是那么可爱。他转出来，一个手榴弹，就把狗们打跑了，有一个还带了伤。

西口上三个伪军放警戒，民兵健儿钻出房子，隔墙敬了他们一个手榴弹，炸伤一个吓跑两个。

村长家房子被拆时，大队上一个战士，一枪打倒了一个小走狗。

敌人走时我截回大车两辆。

围困侯城的斗争，和田村民兵反突击的斗争密切结合起来了。田村的老乡们全部转移出来了，民兵更要有力的打击敌人，在自己的村落里，坚决保卫自己的家乡！

附近村庄的老乡们也站起来了，要摆脱敌人的杀害和奴役，和田村的民兵弟兄们并肩作战！

冀中十分区武委会关于小芦 砣村落战的报告（节录）

（一九四五年七月一日）

一、敌情

五月二十五号，听说从平汉线出发的六百来敌人，住在雄县东北二十里的大步村了。当时我们就估计，这股敌人可能到我中心地区“扫荡”一下。二十六号早上，从东南上逃来的老百姓很多。第一个信传来说敌人到了西河营，第二个信传来说到了东照，接着就又传来敌人已到刘孟庄的消息。刘孟庄离小芦砣只六里地，情况紧上来了。

二、侦查

分区武委会和地分〔委〕城工部都在小芦砣住着。武委会朱主任赶快派村民兵队长带了三个民兵到南大阳武装侦察。当民兵到了南大阳，敌人正向南大阳前进，四个小伙子打了几枪，就很快地跑出南大阳回到小芦砣。敌人的迫击炮跟踪发射着，并以机枪掩〈护〉分两路迅速的包围了南大阳，扑空之后，立即向小芦砣前进。当我们四个侦察的民兵前脚进了院子，后面敌人紧跟着就进了街，战斗立刻开始了。

三、天地阴三条线的联防战

我们的战斗方案是，邓股长在村西头指挥，朱主任在中部高房岗楼院指挥，徐秘书及邱村长在村东头指挥。王庄的民兵，当敌人进到村西头时，王庄民兵跑步抢小芦砣来配合。

敌人从西口进来了半道街，朱主任就开了第一枪。第一枪就打死了一个鬼子，敌人停止前进了。这时邓股长在西头也带着几个

民兵进入地道岗楼。交通员蒋福臣也从地道东头跑到西头来配合。正当敌人密集队形集结着的时候，被我们来了一个突然的杀伤，十几个敌人被打死了，日本一个中队长也在这里被民兵孟大龙打死了。敌人吃了这个亏，一方面从两翼包围全村，一方面用重机枪突击地道岗楼，从破坏的地方放进毒瓦斯，军事设备被敌人突垮了。

四、地道岗楼的争夺战

西头的战斗正激烈的进行着，东部和中部敌人也组织了突击队冲上来，由远距离的射击，转为用机枪密集火力掩护，以手枪、手榴弹冲锋。前面的敌人死了，倒下了，后面的紧接着又冲上来。朱主任在高房岗楼里了望并射击西面房子上的敌人。通信员用鸟枪两支打死了五个鬼子。邱村长也打倒了两个，他愤怒的喊：“打呀！好王八蛋×的！”敌人从枪眼里打来一枪，邱村长负伤了。

黑屋的民兵队长、抗联主任，坚持着打击敌人。敌人冲上来三次，从枪眼打手枪、手榴弹，把屋子炸坏，房子也烧着火了，我被迫进入地道。杨树标父子兵，坚持自己的院，用手榴弹火枪积极配合。

东头徐秘书也负伤了，【西】东〈头〉的也转入地道去了。

朱主任也带着三个人仍转在高房岗楼继续打。敌人越来越近，为了躲避敌人的火力点，打算从地道转到邻房上，打退东北角的敌人。刚到邻院，敌人已经上了邻院的房。我们从屋内、院内向敌人投弹。敌人也以手榴弹还击。我们打过一个去，敌人也扔过一个来，对峙有十五分钟。又转回战斗院，由地面进入地道，由地道上到地面，反复三次，终因敌人用机枪将高房岗楼突垮，不能在房院再占了，最后转入地道，坚持射击孔的洞口。敌人把房子烧了，射击孔也被破坏了一部，其余的也被敌人用土坯乱柴堵死了。入地道以前蒋福臣同志在岗楼上，最后两枪还打死了两个鬼

子，朱主任叫他马上蹲下，下梯子。刚一蹲下，敌人机枪就连珠似的向岗楼扫射来，土坯一块块地落下来，大家在烟尘飞扬中进入地道去。

从早八点到下午一点半，足足战斗了五个半钟头，枪声才停息了。

五、内外夹击

在激烈的战斗时，四十三区队的一个大队与杨庄民兵，进到小芦管村北，用机枪、土造枪榴弹袭扰敌人。五区干部也带着民兵到大芦管侧击敌人。敌人用优势民〔兵〕力顽抗，大队和民兵撤走了，敌人才集中力量突击作战院。

六、夜晚突围

黄昏了，朱主任计划外突，地道里群众很拥挤，和城工部取不上联系。邓股长已经带领一部民兵和群众突走了。

首先让区干部高同志、民兵队副、通讯员三个人去侦察，与司令部去送信。因为东部地道放了毒，过不去，又返回来。

徐秘书、通讯员、民兵队长、村长和两个民兵带了伤，四个、五个民兵中了毒，朱同志亲自带一个工人一个通讯员去侦察突击口（突出去的地方敌人已经发觉，并有一个民兵在那里光荣牺牲了）。从突击口爬出去，伏在一边，看见西边二十米远的地方有敌人，并且不断的运动。通讯员首先领着徐秘书几个人静静地爬出去，回头又领□□区干部和城工部几个同志及一部群众爬出去。

徐秘书、区干、民兵，都要求朱同志一同走。朱说：“我非把全体干部、全村老百姓都弄出去，最后才走。”民兵孟繁瑞感动的落下眼泪来说：“唉！真是关心我们哪！”民兵老肥、通讯员小丑也说：“我们同你一起走吧！”

第三批爬出去的是老百姓。因为不沉着，出去就跑，被敌人发觉了，两个妇女负了伤，不能外突了，只得又转入街内。

地道里人挤得太多，，空气很窒息，影响了呼吸，又不能点灯，当回到作战院地道时，天已经大亮了。

从西边向外突的，抗联主任和傻庄突出去了，自卫队副牺牲了，一个民兵被俘，一个负伤又钻回来。

二十七号早晨，从瞭望孔见到敌人一个主要指挥官（可见是大队长），来检查我各处的军事设备，有许多日本小官围随着。射击孔已经被敌人堵上，不能再打了，但还可以拉地雷。但因射击孔下面的地道里有几十个妇女和小童，叫他们转移，谁也不动，怕一拉雷敌人发觉使他们遭到危险，因此没有拉雷。

七、过亮子

上午十点钟，敌人把战斗院的地道掘开了。地道里人太多，转移困难，前边的过去了，后面的老百姓一部分被敌人捉上去。敌人从被捕的人当中知道朱主任还没有出去，叫人领着去掘秘密地道。从后面掘开下来捉人，前面也掘得露了天。（我）决定冲过亮的地方转入大地道。冲过一处亮子又一处亮子——地道被敌人一段一段地掘透了。作战地道被切成数十段，五米到十米就有一处掘开了。有一个堡垒院的地道被切成几段。敌人一面掘挖，一面来回地走动，监视我们的活动。当我们过亮子的时候，以非常静肃的行动，把敌人扔下的硬纸拿开，把敌人撒下的柴禾叶用土盖上，使它不出声音，先探头看看上面有没有敌人，再轻轻地爬过去。有时敌人下地道来，敌人在前面，我们在后面，敌人在后面，我们在前面，有时快碰头了，便找岔（岔）道躲开。每到一紧急关头，就准备给敌人在地道里拼。朱主任提出口号：“敌人下了地道，等他也走近了，坚决打。”（他）在前面领着，在大地道往返四次。太阳刚过午，炎烈的阳光从掘开的地方直射进地道来，这时穿地道是最紧张危险的，所以以后将这个叫“过亮子”。后来找到了一个隐避的地方休息了一下。大部（分）干部和群众已经被捉上去。

黄昏，敌人用烟熏，又放毒瓦斯，我们用尿湿了手巾堵上嘴和鼻子，又开始在地道里运动起来。

八、再突围

晚上，朱主任和三个交通员，摸索着找突破口。地道里敌人放了半尺深的水，脚板擦着地，不敢出声音，迷失了方向，就从掘开的地方，探头看一看，辨出方向再去摸。后来找到两个民兵。一个老百姓找到村南突破口，费了好大力气才把口掘开。当时想到，昨晚敌人发觉了野外突破口，支上机枪，并准备洋马追击，这里恐怕突不出去，便又转到北面从孟家一个堡垒口出来。因房子烧了，就决定在这里突围。事先做准备，枪上倒了油，但另一个马枪坏了，顶不上子弹，只有一支德国鸟枪、两支盒子、一支撸子。大家用烧房掉下来的瓦片打上瓮里的水，喝足了，就静肃的向敌警戒线前进。蒋福臣第一个出去了，下了大壕，接着小曹也下去，朱主任站在壕上观察敌人警戒位置。小曹回头说：“朱主任快走吧。”敌人发觉了，向蒋福臣打枪，朱距右边敌人只有三五弓远，左边距敌人不过六弓远。当左边敌人打枪时，朱顺手两枪把敌人打死突出来。后面几个敌人冲下壕来就追，小曹、小赵往前跑了，朱主任和蒋福臣互相掩护走出三百多米。朱走不动了，决心死拼，连续向敌射击，敌人追了二百来米就停止了。蒋、赵轮流背着朱向朱〔米〕家务转移，走出三里天就明了。

从战斗到突出，在地道里整整坚持了两天。

九、强袭小芦管

朱主任突出后，找到分区司令部，与司令员政委谈了战斗经过，“里边还有城工部全体干部和许多老百姓没有出来。”当时就决定调四个大队。上午，即开始向小芦管袭扰，牵制敌人，使敌人不能安静剔扶，至晚十时，实行强袭。计划从突破口进到村中，一部手枪用〔和〕机枪接出老百姓，里外夹击，在高辛庄准备开水，在朱〔米〕家务准备稀饭，并准备大车来接。

晚十点，激烈的战斗开始了，反复冲锋三次。刘司令提出以我们的血肉换小芦管老百姓出来。最后一次冲锋一个排打的没有子弹了，用手榴弹和刺刀向敌冲杀。两次占领村东北外壕土岗。

后来天亮了，不能冲锋了，霸县增援的敌人进到朱〔米〕家务也打上了，我主力才撤下来。

当我强袭最激烈的时候，敌我轻重机枪、手榴弹响成一片，有如刮风一样。我战士的杀声震撼了敌胆。据脱险的老乡说，当我冲到村沿，敌人惶的乱跑说：“八路大大的，冲进来了。”伪军吓的钻到柜底下躲藏，翻译官把被捕的人松开说：“凭心眼吧！”

十、敌我损失

(1)敌人方面(据敌伪反映)。伪军说：“一进村先死了两个日本小队〈长〉。翻译官说：“豆大的个村，这么坚决，来了三个日本中队长死了两个”，又说：“光日本〈兵〉就死了三十多，里头有六个小队长，其余都是上等兵。”朱〔米〕匪庄脱险的老百姓听到伪军说：“朱〔米〕北庄打死日本人不多，可是在小芦替一个小村就死伤了六十多个人。”据我们战后交换意见估计，敌死伤说在五十名左右。因为敌人先头进村与黑屋枪眼进攻时，多是使六轮枪和王四盒子的日本人，可能都是干部，且从敌伪口中得出材料，这个数目差不多。

(2)我们方面。城工部干部(受训的在内)除少数同志出外，四十来人口有的被俘，一部光荣牺牲。分区武委会徐秘书，一个通讯员负伤，特务口和一个通讯员被俘。损失步枪两支、马枪一支、十三连一支。枪厂损坏修理的马步枪四十多支，全部修械家具，磺二百五十斤，文件包，被口二个，布两匹，一万多元。其它机关和私人东西，除手中的枪，身上衣服以外全部损失了。

(3)群众损失，牺牲十一个人(三个妇女)，伤九个人(妇女一)，被俘口口三人(还有未回来的小芦替二十一人，王庄民兵二人)。烧房五百七十口间，牲口十三个，粮食四千三百零八市石，砸锅一百七十八口。烧大口口二辆，犁二十二个，锄二百一十三张，锹一百零四把，耙二十个，小车口口辆。

十一、战斗中的英雄们

(1) 蒋福臣，打死十几个敌人；在敌人剔扶时，他在前头开路；过亮子突围时，他先侦察，先到敌人的警戒线，敌人追击时，他不离开朱主任，一面掩护，一面架着朱一步步的走，走出危险圈，又背朱主任数□□。表现了胆大、勇敢、沉着、坚定、服从，有高度的负责和阶级友爱精神。事后得奖，并赠以模范警卫员的称号。

(2) 城工部的苑瑜和崔×同志，被俘后，被敌打的死去活来，反复三次，坚强不屈，向敌讲道理，驳斥敌人的谬论。苑同志临死前向房东说：“我就死了，你出去后把我的经过向上级说吧。”崔同志说：“给我登报吧。”苑同志在被敌人捆绑下，曾按倒敌人夺火枪，战斗到最后一分钟，死在敌人刺刀和乱棍之下。

(3) 村干、民兵和群众。大部分老百姓挨了打，灌了凉水，都表现了顽强不屈的精神。

(一) 村长邱子元在战斗中打死打伤四、五个敌人，负伤后在地道里被捕。敌人捉住一个拐子说是朱主任，让村长去认，他说不是，敌人就打他。他说：“爱怎么就怎么吧！就是不认识。”敌人把他活埋，有一小时。(删)为了追问朱主任有许多老百姓都遭毒打，但都说：“不知道。”“不认得。”

(二) 孟大龙，民兵，十八岁，在战斗中勇敢，据说打死一个日本中队长，中毒后不能转移被俘。出地道口时，一探身用手榴弹打破一个日本〈兵〉的脑袋，窜上来又一个手榴弹打出去。敌人把他捆起来问他：“一个小孩，为什么这么坚决？”大龙说：“专打日本哪，打死一个够本，打死两个赚一个。”

(三) 杨傻庄，往外突时敌人抓他，他双手扔手榴弹，两次扔出四个，在敌四面包围中，坚决的突了出去。

(四) 杨开先的儿〈媳〉妇、孟洛珠的妻、妇女自卫队长刘秀之都遭毒打，始终不告密，问什么都不知道，问认识朱主任吗？说：“不认识。”问八路军干什么来了，杨开先儿〈媳〉妇

说：“打你们来了。”

当大家在囚禁中，敌人造谣说：“朱主任被俘了。”大家都很关心，有的说：“抗战几年牺牲了可惜呀！”有的落下泪来。后来听说朱主任冲了出去，都非常高兴，偷偷地说：“他出去就好了，一定想办法救咱们。”

十二、战后的反映

（删）

孟大龙的父亲孟庆云老先生说：“我儿子大龙不善，临上来还打日本两手榴弹……你当着这算完了？烧了小芦管就不抗日啦？还得抗！”又说：“我两个儿子在百二十师，三小子当民兵，咱抗日的到什么时候都说得出去，抗战胜利之后，咱们更有地位。”青年们说：“盖好房子，上级发给枪，组织起民兵还得打！”有的说：“打急了鬼子了，打死的可不少，怎么不烧房，烧房不要紧，只要人活着就行。”大家都说：“那天晚上可打的不善，要不是鬼子到了朱〔米〕家，□打进来……对我们可真关心哪！”战后计划盖房子，帮助拔麦子，大多数人问：“你看真对我们小芦管关心，帮助拔麦子还不吃饭。”“你看朱主任一天一趟，比自己□里还关心。”

十三、善后工作

战后在地委会上决定，组织救济委员会调查慰问，安置无房住的老百姓，发给救济粮。分区、县、区干部，安慰救济，募集木材、日常用具。组织建设委员会，分区、县、区干部参加，专员为主任委员，计划盖房，从各处募木料、秫秸、苇子。

麦熟时，分区武委会全体帮助麦收，工厂停工工人全部去，地委机关十多人□帮助两天，部队也去人帮助。最后一天无人了，有新从冀中回来，与去冀中的干部集合起来突击完了，有的帮助打场，群众反映很好。起初是无精打采，不爱说话是不满意，后来由不爱说话到爱说话，从苦闷的脸上，换出欢笑的乐容。这说明了是从群众观点出发，亲身体贴到群众的疾苦，关心

群众切身利益，才能与群众打成一片，结为一体。

十四、敌人“扫荡”的特点与其弱点，我们存在的弱点与优点、经验：

1. 敌人“扫荡”的特点与剔扶破坏的方法：

(一) 特点：

(1) 集中兵力迅速行动突击一点，直扑都是剔扶村庄，做驻屯性的“清剿”。

(2) 以日本军与伪治安军为主力，一部分地方性伪军特务配合。

(3) 不进街，从村边，掏墙穿院，进到街中，上房。

(4) 白天剔扶地道，挖掘粮食财物。晚上则加强警戒，围村建筑工事。警戒岗伸出一、二里地，并在村边，并沟野地，遍撒鹿砦，防好突围与袭击，已改变了过去的一套。

(二) 剔扶的办法：

(1) 进村先占领一角，做立脚点，建筑工事，继续伸展做大的包围。哪里枪响，即集中火力对我高房岗楼、黑屋枪眼突击。

(2) 对黑屋枪眼，敌以迅速行动，顺墙根接近枪眼向里以手枪射击与投手榴弹。对射击孔用土坯、秫秸，或用土堵上，使我射击孔不能发挥火力。

(3) 当我们在房上、院内、屋内不能坚持时，转入地道，敌人即将作战院与民房烧毁，将发觉洞口堵死。向后第一步，摧毁作战设备，向地道内放毒。第二步，进行挖掘。第三步下地道捉人，并对俘虏的工作人员及百姓，进行残杀毒打，从中迫口供，并强迫领着下地道捉人。

(4) 特务侦察。据被俘的老乡说：“有一些特务是在‘扫荡’前做买卖的，并见破坏时有图，按图破坏，打着老百姓问宋主任，老乡说不认得，不知道。”特务说：“胡说！前几天还在你们街上来呢，小矮个，穿着一身蓝，由东往西走来呢！”可见敌人早派特务侦察我的机关、地道，象是有计划、有步骤的对我

根据地破坏。在小芦管提出：“不掘出朱拐子不走。”

（三）敌人的弱点：

（1）敌驻军集中在村口四角、村边、街心空处。易被我集中火力有效的杀伤敌人。

（2）【在】突击枪眼多是使手枪的干部，并突出房上扔手榴弹，我顽强射击，敌干部死伤大，会影响其指挥。

（3）敌下地道不静肃，点着洋蜡，随走随说。〈我〉容易发觉伏击敌人。

2. 我们存在的弱点：

（一）在思想上轻敌麻痹，过低的估计了敌人。由于过去几次村落战的胜利，认为敌人一打即跑，不敢住，见到鬼子还误认为伪满军装假鬼子。

（二）在作战设备上存在着某些弱点：

（1）高房岗楼薄，被敌人机枪一突即垮了。同时多数不是从地道上来，结合不够好。在敌人接近时即不能固守，只好转到堡垒口房去。作战院的军事设备不完善，制高点不能控制全村，不能阻止敌人从邻院接近。

（2）黑屋子枪眼矮，容易被敌破坏，再加上交叉火力不够，不能起到交叉火力互相掩护的作用，致被敌人个个击破。

（3）作战地道与人民地道没有严格分开，人民拥挤不能运动兵力，与发挥火力。

（4）地雷与射击孔在一起，一般化，不技术，容易被敌发觉破坏，失掉作用。

（5）突出口离村太近，容易被敌发觉与火力封锁。

（三）在战〈斗〉中缺乏周密的计划性、组织性，与战斗的纪律性、顽强性。在强大的敌人猛烈炮火下，个别同志表现了胆小动摇，不能强〔坚〕持阵地紊乱逃跑。个别村不能坚持村，看见小芦管受损失，民兵拉着走到别村去。有的村把枪坚壁……右倾情绪滋长。

3. 几点经验教训：

(一) 在发现情况时要有周密的计划，将人组织好布置到射击位置；预先动员作战的积极性，争取开火的突然性以杀伤敌人；并要有统一的指挥，统一的行动；经常有通讯员从地道内联系，向指挥员报告情况。

(二) 如果全面照顾不过来了，可以划一部分固守作战院，与外线射击孔顽强坚持，在作战设备没有被摧毁，则不完全转入地道，敌即无法破坏。

(三) 选择骨干分子，坚持重要阵地，并要加强战时政治工作，鼓动与掌握情绪。

(四) 打村落战手榴弹是有利的武器，它能消灭死角，大量杀伤敌人。以后在村落战中，应广铸手榴弹，多多准备。

(五) 民兵的射击、投弹、爆炸三大技术，应加强教育不断的提高。

(六) 突围时，要迅速，要秘密，静肃，一人不沉着，影响到大家。

(七) 外边增援部队要及时，最为〔好〕在敌占领村庄以前才有力，同时要透村接济。村里民兵主动与增援部队配合，夹击敌人，如外突。

(八) 打村落战，要有主要干部掌握。同时不定〔只〕是胆大、勇敢，而要具备坚定，沉着，机动灵活，射击的准确，下达决心要快。

晋察冀边区行政委员会冀中区行署关于保护地道的指示

(一九四五年七月三日)

各专员、县长：

目前雨季已到地道最易被毁。根据去年经验，因我们不注意保护致多被冲毁使前功尽弃房屋倒塌，影响颇巨，有碍今后地道之开展及根据地之坚持。今年当接受这一教训提前加以防范，责成村级干部及群众分段负责，除雨时随时检查，修堵漏口（特别注意出土口）。另一方面则须格外注意，严防暗藏之敌国特分子趁机破坏，并须明令各村保护不力或故意破坏者，当斟酌情节轻重予以适当惩处。以上希即通令所属，遵照执行为荷。

此致

抗礼

主任 罗玉川

中共冀中区党委关于 保护地道的决定

(一九四五年七月)

(一)冀中平原的地道斗争，已成为冀中军民对敌斗争的重要依据，且已引起了各地的重视，不断在开展与改进中。但目前

雨季已到地道最易被水侵毁，必须加意保护。否则地道损坏，房倒屋塌严重的损害了群众利益，必然招致群众对我的不满与怨恨，以致脱离群众与影响今后的开展，同时也易造成国特造谣污蔑我们的藉口，不能不引起我们警惕。

（二）地道是广泛存在于各村、各处、各家的，保护地道必须动员起广大群众来共同负责，才能完成任务。为了鼓励起群众保护地道的热情，必须与群众切身利益联系起来，进行深入的宣传，提出：“认真保护地道防止房倒屋塌”，“保护地道不坏省得第二次挖掘”，“有了地道斗争，就能避免敌人‘扫荡’时的损失”等口号，以动员起广大群众来，为保护地道而斗争。

（三）加强组织工作。各村可组织保护地道委员会之类的组织（人员条件：须政治上坚定可靠积极负责的分子），负责领导计划督促检查保护地道的工作。为了明确分工以专责成，并可把全村地道分段分工（地道较公开部分，可动员全村群众负担），由小组负责修理、检查。号召群众每当落雨时及落雨后，须时时进入地道检查，防止因一时一地的疏忽造成全村地道的损坏。

（四）在技术上多加研究。据以往经验地道塌毁，多系雨水从出土口渗入，因此全村出土口，事先须一律砸坚实（动员人力时须照顾基本群众，勿使基本群众区域因地道多而负担过重），并使稍高于地面不使存水。地道通过的洼下地区易于损坏，为防一处损坏波及全村必要时可堵断那一段。土质不好或房基下的地道也易于塌毁，可用砖坯木料等顶好，即可减少或不受损失（材料可由全村负担，如因地道塌毁倒房者，村亦负责修理）。

（五）国特及坏蛋分子，可能乘雨季时故意使其家中的地道灌水毁坏，以便其全村地道全部毁坏房倒屋塌，而造成反对与污蔑我们的藉口，使我脱离群众。对此除加强地道检查外，可由支部负责同志，事先加以研究估计谁不可靠，必要时可秘密两头堵断通过其房屋院落的一段，以保护全村地道的不被损害。

(六) 各级除迅速讨论布置此工作外，亦须经常抓紧检查予以指导。

晋冀鲁豫边区冀南第五行政 督察专员公署保全地道建 设的指示*

(一九四五年七月三十一日)

各县、区政府：

近半年来由于我解放区的扩大及武装力量的加强，致令我部分干部及群众麻痹起来，认为敌人不可能到我基本区来。所以各村备战建设，在此大雨连绵的夏天，坍塌拆损，触目皆是。我大部干部及群众对之熟视无睹，认为无足轻重，殊为痛惜。我们应该足够认识本专署所处环境的特殊性：接近津浦、德石铁路，而又当敌人加强交通要道最后挣扎的时期，我区仍受到敌人很大威胁，突然的奔袭合击亦随有可能。应看到接续几年地道建设之成就，支付了浩大劳力与资财，结果徒成一举，实属不当。即希各级干部督促村干及群众，在大雨后进行检查，为保存地道，随时修整，提出各村间的竞赛，对因疏忽而致地道损坏者，应及时予以批评教育深戒，以徒教训，切实注意为要。

此示

专员 张海峰

冀中武委会关于介绍 地道防水的几个办法

(一九四五年八月)

之光来信说该地道因多系沙土土质，在七月五、六号大雨后被雨灌坍，现象很严重，甚至有的全部灌坍（如一区北王力、贾庄）。现已通令各村彻底抓紧修造。

为预防地道灌水，我们介绍几个办法，以供参考。

(一) 露天地之出土口，往往因土松易为水渗入，今后在村里应尽量不在露天地挖出土口，已挖者应墩实着，垫高一些。

(二) 露天的地道岗楼顶要加厚，不牢靠者用木板木桩顶上防坍。

(三) 洼地里的出入洞口或村外与村里相连不能向村里灌水的地道，可把它堵上或堵上地道中的一节，使地道两口往上翻，地上则设小屋使之相通。

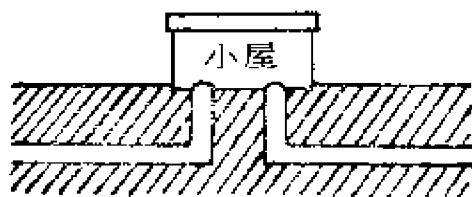

(四) 要切实的将地道上面之老鼠洞……等道口堵好结实，防止将水津入地道。对地道气眼，应设上盖。

(五) 在地道内挖陷阱，或斜挖通井，或通坑，以此撤出地道内的水。如果地道内已有存水，不要用辘轳向上绞，里边行人

也要轻步，避免水的过于震荡，使土更向下坍，可以设法引水到陷阱或坑或牢靠的第二层第三层地道中去。

（六）当雨水较大时，马上将地道管理班，由村政民武扩大为地道防水委员会，加强领导。各户组成之地道小组，认真执行地道防水的职责与纪律。根据上述经验与办法，□头在地上地下切实检查，并修造防水防坍设备。利用每天的广播台，进行宣传教育，批评不细心而致使全村受损失的人，奖励那些爱护地道并亲自想办法防水的模范。

（七）在发觉地道里有水了，人们不敢进去，干部就应以模范带头，勇敢挖道，以适时发现与修筑迅速撤水与搭架防坍。但进去的人员应注意互相行动的一定间隔，携带充足的工具与药料，防备万一时的抢挖与救护工作。

栾正获^①第一次村落战*

（一九四五年八月）

（一）我们的企图和对情况的估计。

为了改变战术思想，实行民兵爆炸地道三位一体的村落战，首先使干部们有信心，〈其〉次确定以县机关所在地为重点，实行“突破一点影响全面”。

对情况的估计：××村是敌人的岗楼，但它已无力自己征要给养。每逢隔二十多天，城里敌人就去一次，以解决楼上的柴粮问题，来时之兵力多是十几个鬼子，一百二十名左右的伪军，机枪二，掷弹筒□。现在已是二十多天没来，××村岗楼已没给养，

^① 栾(城)正(定)获(鹿)县。

而开始打抢了，威胁村中，同时用枪向城里联络。根据这种情况，判断敌人是快来此村了。

（二）战斗的准备。

1. 工事与力量：地道五百多丈（隐蔽、战斗地道混用），有战斗地道一百多丈，但中间有隔子不能统一联系，战斗地道设备不够，枪眼少不普遍，岗楼少，没制高点。民兵共十二名，只八名参加战斗。大枪六支两支不能用，每支子弹三五粒，撅枪两支，手榴弹十几个，地雷五个。县区干部的力量：县武委会十四人，爆炸组四人，一、六区小队干部队员三十多人。

2. 战斗区域的划分：全村分为四个战场，七个地方，各处均有县区干部和爆炸组的参加。四个战场的划分——模范队的爆炸战；村东南制高点的射击；街中心巷战的配合战；村西的接触战。

3. 其他事项的准备：事前须〈带〉着小队熟悉了地道，到夜间县区干部分三处睡觉，准备战斗并决定了必要时的撤退地点，与各种通讯联络的记号。

（三）战斗的经过。

七月二日早饭后，敌人即从×××到××村与××敌人联系。这时我们就进行了战斗动员，说明了有利条件与我们的力量和外围力量的配合，并提出了竞赛口号，提出谁得枪谁要，此外并发给奖励。队员情绪很好，即时各个进入阵地。

敌人两路包围了××村，开始射击，我未还枪。当敌从东南方向前进时，我制高点向敌射击两枪，打死伪军一名。敌转向后街东口用骑兵前进，一个伪骑兵军官企图破坏我射击孔，当他走至□近，我开始射击〈将其〉打下马来。又紧接拉一地雷，把敌伪队伍打散分为两段，并把进攻的伪军一名崩个房高。

敌伪军官企图烧毁我占之大门，曾进行了三次冲锋，将柴火弄到门前将要点火，我投一地雷伪军官跳舞而亡，敌人的进攻停止了。卡在西边的敌伪转到南北胡同中，遭我中心组射击，一枪

打伤两个（死一伤一）。后来敌伪向村中冲锋，并向我占之院里投手榴弹，因房顶地形工事不利，我被迫转入地下。当敌向前冲锋，企图向东头进攻时，又被我中心组击退。敌人无法前进了，即时从村外向村内还炮三十余发，后向西退去。我们实行了追击，战斗胜利结束。

此次敌伪共伤亡九名（其中伪军官、日本人各一名），我无伤亡，仅消耗子弹四十发，地雷四个。

（四）召开参加战斗之全体人员，进行战斗〈总结〉。

1. 缺点——战斗设备不够。没地道岗楼，地道与地道不能很好联络。枪眼少，不能发挥较大火力。没有坚固的制高点，不能控制全村房上敌人的行动。黑屋□不能展开巷战。户与户不通，地上联系不够密切，不能机动打击敌人。村口没堵，不能阻止敌人出入村庄。地雷少，地雷埋设不普遍。地道内□□的灯少，隔子少，翻口少，没有设厕所。个别民兵队员在战斗中不沉着。

2. 优点——能及时准备战斗，进行战斗前后的动员工作，兵力分配为干部亲自分头掌握，他们的模范作用鼓舞了队员的情绪。战斗指挥所占中心地点位置很适当，能及时传达情况，使地上地下能在战斗上相互协同结合。而战斗后，又抓紧了改造地道和埋设地雷造枪眼等再次的备战工作。

地道进出要则^①

(一九四五年九月)

首先要准备好进地道须用的一切物品，灯火、蜡绳、干粮、擦枪油和布、探条、拉枪绳，以至尿桶等，并检查自己的着装是否适合地道运动。然后就要检查地道段，劝说群众到隐蔽地道中去，防止拥挤。在战斗地道里，经常让地道联络员给群众报告消息，安慰他们。对于有嫌疑的人，事先应经地道小组分头监视，同时在战时也把他们叫到地道去。除奸防特工作必须注意。没有严重需要绝不许可画地道图，用后必须加以烧毁。

进地道不要慌张，人多要相互掩护，群众先进，民兵掩护，有秩序的进入，要静肃沉着。运动时不要着急，乱蹦会碰晕你，着急会更感到空气不足。运动时灯火最好放在一定地方，防止出气时会把灯熄灭了。你的枪要用布包好，土太多了会成为废物，最好的办法是把战斗地道弄的适合于背枪运动的尺寸，使四边光滑，不致易下软土。

当敌破坏枪眼和放毒放火时要沉着，利用一切可能射击他，或者迅速的把卡口翻眼盖好，转移到另一枪眼处与敌斗争。

出洞口时必须小心轻似猫脚，先看前方，再猛看两侧，而后再出来。用侦察员的动作观察院里和邻舍，不要暴露，以免为敌暗害的危险。

突围时要等齐队伍，先头侦察后，突然迅速隐蔽静肃动作突出去，并实行战斗的互相掩护。可能时要把突击口伪装复原起

^① 本文系一九四五年九月冀中武委会编印《民兵工作参考材料》(战术教材)第六编第三节。

来。

在必要进野外洞口或村边洞口时，必须更加隐蔽与迅速，从外向村里增援，要先派联络员告诉指挥员，免发生误会。

中共冀中七地委关于目前边沿 地区的工作指示（节录）

（一九四五年^①十一月十三日）

（上册）

二、改造地形、开展地道堡垒（立即开始作）。

1. 改造地形：

①边沿区：应挖至交通要道之两侧及城市附近及据点附近去，以便于我们打击袭击敌人。由于近敌区发动群众困难，可采用以下两个办法：

甲、我基础差发动群众困难的村庄，应由中心区群众帮助之（人力夫与富力夫结合，事先作好计划，每人挖多长）。由于挖大道硬及要很快的挖出来，所以决定从大道之一旁挖深四点五尺（连起上来的土），宽二点五尺，可在黑夜完成之。

乙、我基础大，发动群众不成问题的村庄，应由自己来挖（白天或黑夜挖均可）。

除首先挖到铁路城市及据点附近之外，还应与中心区道沟挖通。

②中心区：

① 年代是编者判定的。

甲、除帮助近敌区落后村庄挖交通沟外，还应对旧道沟进行修理。因为一是大车难以通行，二是糟踏庄稼有碍生产，因此要修理。

乙、我新解放的城市，附近村庄一般的未进行挖道沟，我们为了备战，目前应进行挖大道沟，使新解放的城市与附近村庄之道沟与中心区道沟接连上。

边沿区与中心区应于十一月二十七日前全七分区各县均完成之。

2. 开展地道堡垒：

①边沿区：甲、由于我开展经济封锁，敌伪在经济上异常缺乏，因此敌伪必然向附近村庄进行抢掠。另外说明顽伪之奸淫妇女，枪杀抗日人民的事实，除增强斗争信念外，还应开展隐蔽洞，必须保卫自己，打下长期坚持工作之基础。乙、有基础之村庄应开展地道，建筑岗楼，以便打击进犯之顽伪军，这样民兵能够有依靠的长期坚持。丙、无基础之村庄应通过组织力量开展秘密堡垒，发动个人挖隐蔽洞。

②中心区：甲、亦应进行整理地道，有计划的建设岗楼，以便打击进犯我之顽伪军。乙、新解放城市及其近敌村庄应积极的开展地道，并按各组织系统建设秘密堡垒，以打下今后坚持的基础。

改造地形，开展地道隐蔽洞，各县应于二十七日前完成，并将完成的情形汇报地委。

（下删）

冀中区行署、冀中区武委会 关于开展与修理地道等工作 的联合指示*

(一九四五年十一月十四日)

各专员、县长、武委会主任：

自日本帝国主义无条件投降以来已达二三月之久，但由于国民党反动集团在极其反动措施下，致使敌伪不但没有放下武器，相反的怂恿其配合国民党军队向我解放区进攻，且残暴兽行更变本加厉。为坚持我抗日根据地保卫我人民既得的胜利果实与群众利益计，故我军民在思想上行动上应随时准备敌人及顽军之侵扰，尤其是靠近敌占城市据点与交通要道附近村庄，尤应高度警惕（内地同样应作准备）。为此，我们特再提出继续进行破坏交通与开展修理地道工作，提出以下指示：

一、开展与修理地道，敌占城市据点，交通要道的周围（路线五十里地以内）地区，新解放区，城镇，乡村为开展重点。对中心区主要是修理过去坍塌的地道（有的村庄过去没有开展也可开展），一般的不进行开展。

为准备战斗，地道要有战斗设备，适合地道战，消灭敌人保卫群众利益，纠正单纯为自己隐蔽不利于战斗的地道。在指上述开展地道地区里，应普遍组织群众进行，使敌人步步难行，随时能遭我封锁与围困。在开展时对群众应加强教育与群众切身利益密切结合起来，并防止强迫命令脱离群众工作方式，提高群众胜利信心。

二、破坏交通，重点是放在铁路周围五十里地以内地区与敌

占城镇据点附近地区，对中心地区之道可进行修理。上述重点地区应普遍的大量的进行（对铁路或主要公路都应扒毁挖成沟），逼益〔便于〕挖成道沟，在道沟的标准上应利于战斗，内通行大车为适宜。沟顶两旁能走人，以减少对耕地的损坏。

三、于开展地道、破交工作中，同时应该抓紧坚壁清野工作（指距铁路线五十里地以内地区），广泛进行群众教育，指明目前形势坚壁清野的意义，防止群众因此发生恐慌不安悲观情绪，应与时事教育结合起来，提高其斗争信心。在坚壁方式上，应总结过去经验，具体组织施现。

各地应组织力量动员起来，在结合战斗秋耕等任务下积极进行，在结冻前完竣（距铁路线五十里以内地区秋耕可往后推迟）。关于经费开支问题，仍按过去规定由村款开支，切实掌握实际需要数字，防止浪费现象。该工作进行情形应随时具报。

此致

胜利礼

行署主任 罗玉川

武委会主任 宋云波

冀晋区人民武装委员会关于 一九四五年人民武装全年来的 工作总结（节录）

（一九四五年十二月^①）

第一部分 军事工作

（删）

（二）我之对敌作战——一年来我是处在节节进攻，敌是处在节节退守的环境中。

A、村落地道战

一、村落地道战是平原游击区保卫根据地坚持斗争的群众游击战的主要战法。它是以村落地道各种战斗工事为依据，以伏击战、阻击、抗击、地雷等战法的结合战术。这一战法必须要有良好的群众为基础，和一定的工事构筑条件，又必须与其他战法结合。在我冀晋区三四分区，正处在大量运用时期。仅以正定县高平村以民兵战斗英雄刘傻子为主的村落地道战前后共打过四次。尤以五月三日由正定城、灵寿城及上曲阳、大韩楼二堡垒共集敌五百余名，到高平报复。于五月三日夜下二点将村包围，拂晓时敌进村，被我岗哨发觉，立即传出讯号。因平时有备，群众即马上分散钻入地道；游击小队闻声即投入战斗，与敌展开了激烈的村落地道战。敌以机枪、小炮密集火力掩护下，向村内房顶冲，

^① 时间是编者根据档案内容判定的。

连续四次，均被我游击小队用枪、手榴弹打下去。后敌连续增援，我其余四组均已撤入地道，而战斗英雄刘傻子一组始终与敌坚持，打退敌人十余次的冲锋。此时周围八个村的民兵已闻激烈的枪声赶来支援。在一区武委会主任指挥下，从上午八时一齐开始向敌射击，内外夹击敌人。敌人受村外背击，跑入村内正中村中的拉雷爆炸，共炸响二十二个，给敌以重大杀伤。敌又转出村外，又遭我村外民兵射击，终使敌受到极大伤亡，狼狈而去。此次战斗共伤亡敌小队长以下五十九名，而我方刘傻子及其他村干部、队员七名亦光荣牺牲。总计高平村共打村落战四次，伤亡敌人百余名。曲阳孝墓村一年打过五次村落战，反攻后敌退时还不敢路过该村。仅曲阳县全年共打有效村落战斗三十七次，伤亡敌伪六百一十名。二五分区正处在建设培养时期。

二、一年来村落地道战的发展成就：

1. 村落地道战由单纯的防御走向了联村村落地道战的形式，扩大了战斗范围，延长了战斗时间。

2. 利用村落地道工事，充分发挥了雷枪弹各种土武器的作用。

3. 以村落地道战为主，有力的结合了各种战法，依村落工事为依托，加大了各种战法在战术上的能动性。例如抗击、迎击、侧击的结合，村内与村外的结合，包围与反包围内外线相互夹击。

4. 各种类型工事的构筑使用上已得了进步的发展。以明暗工事相互支援掩护防敌破坏工事，借以杀伤敌人等。这一结合在三四分区已普遍开展。如唐县×战例，敌借土堆向我明工事射击，恰中我土堆上暗工事之枪眼射击，相继毙敌三名。

三、存在着的倾向：

1. 有个别地区尚存在着对地道的依靠避险心理，忽视了地表上的一切有利地形、时间上的使用。

2. 地道内的通讯联络尚赶不上战术上的要求，仅有徒步通

讯员为传话报讯等办法。

(删)

第二部分 工事构筑

一、地道建设。

1. 一般的情形：

三四专区地道发展已成了群众性的运动，二五专区自今春军训班后一年来在开始建设时期。自日寇投降后，在各城市里都普遍的建设地道工事和战斗工事。

2. 构筑技术的经验：

A、根据土质水势，其洞身越宽高较好，一般的高四至五尺，宽二至三尺，单身持枪便于行动，二人相遇便于让路，运动自如才能合战术要求。上面的积土要厚，一般的在八尺以上，一面防敌挖掘，一面求得坚固不易坍塌。在发展的初期对这点不注意，后来改造时费了很大工力。

B、构地道时尽量避免顺道顺街及直线的挖造，要在屋下院了〔落〕底下及在地面上其他地形和建筑物下挖成，曲线的道身最好，这样敌不便挖掘。

C、洞身中可设陷阱，上架木板，我通过后将板拉去。洞里要多设卡口、翻口，借以防毒、防烟、防水和补助其战斗。

D、洞口要设在隐蔽地点，用明暗真假来互相结合、依存、支援。如墙里、坑〔炕〕中、锅底、牲口槽、煤火坑来伪装洞口，并以明暗工事中之拉雷孔、射击孔保护之。

E、要与驻剿结合，预备水食、厕所，以利坚持战斗。气眼要多且伪装好。

3. 地道的损失情形：

A、由于洞口留的不恰当（积水处），上面的积土少，经水塌陷等，在去年雨量多时损失很大。

B、敌之破坏。首先以各种关系及各种办法（威胁利诱）对

地道进行详细的调查绘图等，然后以绝对优势之兵力驻剿挖掘。有时敌亲自入洞或有重点的挖掘，截断道身，破坏地道组织体系。

4. 地道的管理：

大多数地区是由武委会负责，分开地段，分段编制管理。有的地区以村为单位组织保管委员会，平时防水、坍塌，战时指挥入洞转移、守口。

二、其他战斗工事与地道的结合情形。

1. 房上战斗工事多半是公开的、明显的。如在房上建设小岗楼，或利用楼房下通室内院中，再通地道或在房沿设垛口等。

2. 地上战斗工事，利用土墙阶坎与一切自然地形地物（如庙台、碾盘下）建设小的工事（射击孔、拉雷孔），下通地道。从别处洞口入洞，钻到这里，当敌接近时而杀伤之。总之利用明暗工事相互结合相互牵引，迷惑敌人来杀伤敌人和保卫道身与洞口。

3. 野外战斗工事，主要的是利用一切自然环境，如土堆、墓坟、枯树或利用沟道土岸下通地道，来以短兵杀伤敌人。

附表：

三专区一年来地道建设的一般情形统计表

项别	县别	望都	唐县	完县	曲阳	定北	阜平	数目	
								县别	数目
原有地道	地道长度	21500 丈	48422 丈	14901 丈	74390 丈	382014 丈			
		人力工数	112800	62339	89401	743960	955035		
	消耗	小米	6210 斤	58391	1347015	743960	2863105		
		油	7560 斤	3402	559	7439	95503		
	消耗	木	3560 斤	4321		7200	23648		
		柴	488346 元	1383225	11667540	73780200	9392165		
	全年毁坏	雨季塌毁	813 丈	724		10400	6317		
		敌人破坏	516 丈	9 丈		23	1099		
	全年毁坏	合计	1329 丈	733		10423	7416		
		价值		623844		1464000	161588		
今年新建	地道长度	11500 丈	7241	3492	26280		630		
		人力工数	56500	74624	17824	262830	385040	20000	
	消耗	小米	1210 斤	142367	26384		115512		
		油	8100	6643	582	26283	38540	200	
	消耗	木		760		21000	767123	210	
		柴	28600 元	8227230 元	1996442	20523800	3608357	30000 元	
	人员伤亡	伤员	18	7	3		30		
		亡队员	4	4			9		
	现有地道长度	合计	22	11	3	1	39		
		考	33000 丈	49146 丈	14393 丈	56670 丈	382014		

此数字难以统计清楚，仅是大概数。其他专区未统计的来。

(下 删)

一九四六年

冀中七分区武委会关于学习
樊庄地道战经验的通知*

(一九四六年一月十日)

一、此材料系综合清苑民兵八连的斗争事迹简单写出的，因材料较晚，故迟至今天才行印出。

二、樊庄地道战是全分区的地道范例。希各县区干部根据本地具体情况详细研究讨论，虚心接受其经验，勇敢的运用到实际中去，创造更多的樊庄地道战，与樊庄地道英雄们看齐。

七分区武委会

附： 冀中七分区武委会关于
樊庄地道战的总结* (节录)

(一九四五年十二月二十三日)

一、樊庄在保定城东南，紧贴高保公路和市沟的南边，离城八里，是敌伪长期统治的村庄。反攻后，清苑民兵八连即以勇猛的战斗姿态挺进到这里，以大力建筑了自己的土造坦克车——坚强的地道阵地，以坚强英勇的行动与顽伪作着顽强的□□斗

争，完成了上级给予的任务，给了顽伪以严重的打击和威胁。

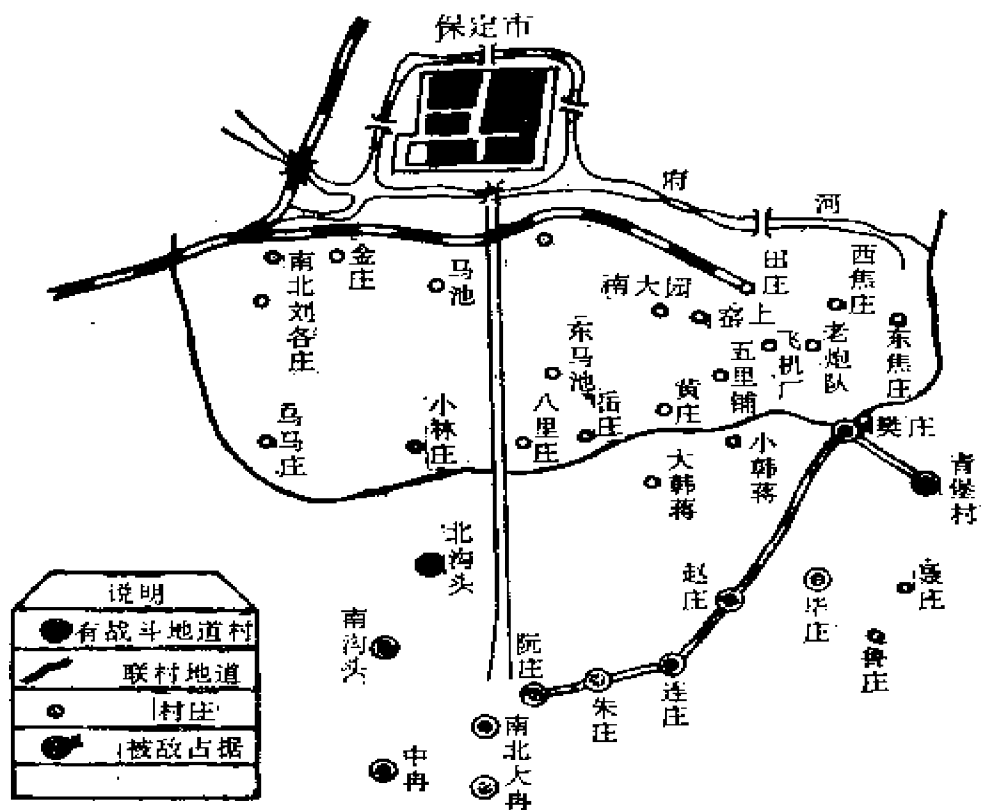

二、战斗情形。自十月中旬起他们共单独作战十次，并掩护群众将老炮队的所有房子(兵营)全部拆毁，并将飞机厂的飞机窝捣毁几处，创造了全分区的地道战的模范战例。

(一)十月中旬伪军一个连携机枪三挺向樊庄袭击。我以地道爆炸战与敌对抗约一个钟头，伪军不支串房逃走，共伤伪军五名。我因误会自己打死民兵二名。

(二)十一月一号，伪军以一个连的兵力，在保定城东关护城河北边的刘爷庙^①修筑炮楼。我四个人四支枪在西焦庄村西(离刘爷庙半里)向修炮楼伪军射击，共发六枪，打伤伪军二个(一

^① 即刘守庙。

脚一胸)，夫没亦一哄而散。

(三)十一月二号伪军一个连在刘谷庙继续修楼，并在西焦庄村西放出一个排的警戒哨。我以一个排的兵力占据了老炮队的围墙，对抗三个钟头。

(四)十一月三号伪军一个排，部署在老炮队一个班，西焦庄村西一个班，村南窑疙瘩上一个班。我以一个排的兵力，配合小队的一个班，向老炮队猛袭打，伤伪军二名，伪军狼狈的跑回西焦庄。

(五)十一月四号伪军一个连，部署在老炮队、西焦庄、市沟口各一个排，成三角形，企图诱伏歼灭我民兵八连。我以墙头向伪军打冷枪，坚持四个钟头。晚上我埋在西焦庄村西地雷三个，高保公路口二个，市沟以上两个以爆炸敌人。

(六)十一月五号，伪军一个排带自动步枪一支，到西焦庄村西警戒。伪军去拉屎，一撅屁股“响了”，炸伤两个伪军。伪军们就继续寻找，刨出了我们埋设的地雷，但他怕炸着，一扔，“地雷爆炸了”，又结果了四条狗命。敌人丧兴的抬着六具尸体滚回保定。

(七)十一月六号伪军一个排到老炮队附近抢柴草，我在樊庄村沿猛射伪军，打伤共二名（内伪排长一名）。

在六天的过程中，由于我八连之袭击扰乱，顽伪军炮楼才修了膝盖之高。

(八)十一月二十一号顽伪一个连出发到老炮队，我以十二个民兵分三组，与顽伪坚持对抗一天，消耗其大部子弹。

(九)樊庄地道战：

1. 十一月二十七号的早晨，保定顽军一个连到大小韩蒋（离樊庄二里），我八连即作了战斗准备。七点左右顽军由新房子分四路出发：一路两个营成密集队形向樊庄猛扑，另一路一个营由焦庄奔新闻，一直分两路南下（一路奔清堡，一路奔靶党），向樊庄进行包袭围攻，企图一举消灭我民兵八连与捣毁地道。

2. 我八连共有战斗力五十余名，分七班据守高房工事，每个工事有地雷四十余个。

3. 战斗经过情形：

顽军自四面冲上来，我据守高房工事射击顽军约半个钟头。因众寡悬殊，顽军即进近村落向我高房工事猛攻。我即由高房转入院落，结合爆炸轰击敌人，至下午三点才转入地道。当时地雷、手榴弹响成一团，尘土飞天，极为紧张。仅二班五人在耿班长的指挥下，曾打退该部顽军一个连的四次冲锋，最后因寡不敌众才钻入地道。顽军即施以毒辣手段，破坏我联村地道及地下工事，并用硫磺熏晕我民兵十六名，轻伤六名。下午三点，顽军亦抬着三十余具死尸滚回保定。

4. 模范事迹：

(1) 八连连长段贵川，是四区武委会村副，一贯作战勇敢，曾伤亡伪军四名，并生俘伪中队长、伪军各一名，得三八〈枪〉一支。特别在这次的地道战中，身先士卒，不怕牺牲，带领队员从地道冲出。

(2) 八连三班班长耿锡顺，坚强勇敢领导着全班打退了顽军的数次冲锋，因弹药缺乏才钻入地道。在地道里拾了数十粒子弹，他兴奋极了，又很快的钻出来把守着洞口，等待顽军的进院。“叭”一枪命中，自动步枪摔出去了三步远，他把腰中仅有的三个手榴弹一气扔出去，使人失望的是一个也没有响。顽军又上来了一个，“叭”应声而倒……一连打倒了四个顽军。一个班冲上来捡起了自动步枪，他才转入了地道。共杀伤顽军六名。

(3) 八连一班长安云章，自反攻后即跟民兵连活动，在此次战斗中，领导着队员炸死顽军二名，伤四名。

(4) 八连通信员苑祥尔，在十次的战斗中没有少过他一次，这次除完成通信联络工作外，杀伤顽军五名。

5. 对樊庄地道战的检讨：

(1) 缺点：

A、地道建设不够隐蔽，过于明显突出，失去了杀伤效能。如地下岗楼在十字街中央堆一个大土台，留的枪眼有水筒大。高房岗楼矗立在高房上有五尺高，这样不但不能杀伤敌人，且易被敌破坏。

B、地道建设不够技术，不适合防火防毒的要求。如地下堡垒没有伸出脖子去，正建筑在地道干线上，敌人破坏后即将地道截成两段，不能通行。地道内没有卡口，敌人点火后使整个地道不能使用，也没有办法补救，只有坐待顽军的熏烧。

C、在战术上，是被动的挨打战术，在精神上是退却的顶牛干法，缺乏积极的主动进攻。致使敌人集结重兵搞垮一点。

D、过分的依赖地道，以致麻痹大意，不作战斗准备。民兵每夜都脱个精光睡觉，发生情况后即丢弃棉衣棉被等物件。

E、没有很好的发动起当地群众，与群众更好的结合，只是单纯的军事斗争，以致使国特把地雷弦割断，使顽军清楚的了解了我之驻防情形和力量。

F、平时没作战斗演习，对地道没有清楚了解，至打地道战时迷失方向。

G、“一切为了前线”，后方在认识这一点上，则是模糊得很，严重的存在着本位观念。如给破枪不给子弹，即便给子弹，也是二糟〔槽〕等。有的贫苦民兵长期在前方服务，衣服问题得不到适当解决，多多少少都影响着民兵的战斗情绪。

H、干部在指挥上惊慌失措，没有把兵力部署开，只是掌握了自己的打，没有把整个力量使用起来。

（2）优点：

A、干部起到了带头作用，以自己的实际行动影响了队员的情绪。如钟政指^①【的】负伤还领导着民兵打。县干安宝昌负伤不说，还鼓励队员打。

^① “政指”为政治指导员简称。

B、高度的发扬了阶级友爱。如民兵商印山被熏晕后醒过来，即又钻入地道向外背伤员。有的同志一气背二里远。

C、干部队员都有着高度的责任心与战斗信心。如一个十八岁的民兵守着一个高房工事，与顽军对抗到最后子弹消耗净尽，才钻入地道。

6. 除以上战斗事迹外，清苑民兵八连还有力的配合了地方工作与大量缉私，并配合〔合〕保定市开展了政治攻势，封锁了敌人，鼓舞了群众的情绪。因此，清苑县党政军民决定召开“清苑联欢祝捷大会”，庆祝八连的胜利，会餐款待八连，联欢安、博、蠡民兵。并决定段贵川、安云章、耿锡顺、苑祥尔为全县民兵战斗模范，奖给段贵川一千五百元，安云章、耿锡顺、苑祥尔每人撅枪一支、边洋一千元以资鼓励。奖给八连为模范连的称号，锦旗一面，每人手巾一块，在樊庄损失的棉衣当场予以解决。

7. 十二月二日，保定顽军三个团分两路向沟头、北大冉进攻。一路由吴〔乌〕马庄奔北辛庄、南辛庄、南沟头到北沟头，从背面先切断了联村地道，步步向村东北压缩。我清苑民兵八连与敌展开激战，因寡不胜敌，钻入地道，毙伤敌三名，我无损失。另一路两个团直扑北大冉，我博野民兵连一枪未发，仓惶遁走，丢失地雷二百余个，地道工事全部被毁。

三、综合以上战斗情况，分区司令部、专署武委会除奖给清苑民兵八连锦旗一面、边洋伍千元外，分区武委会奖给八连子弹三百粒，并以二千元慰问在樊庄战斗中光荣负伤的伤员。希望其再接再厉，更多的打击顽军，创造几十个、几百个樊庄地道战。

(删)

主任 刘安

冀南区第五专员公署关于抓紧 修补地道地洞的决定*

(一九四六年四月十一日)

各县长、区长：

查抗战艰苦阶段为坚持对敌斗争避除危害，本署曾通令各县普遍挖地道地洞等备战建设，在我全区县群众及各级干部努力下，大部完成，并获得重大成效。现抗战胜利结束，全国进入和平建设时期，此等备战工事已无存在必要。加以年来阴雨冲沉，许多房屋因而倾倒，今后可能继续倒塌损害巨大，殊值注意。兹为抓紧修补与预防计，现决定：

(一) 本区村庄所有地道地洞，均须于麦秋前□□一律填平（填平方法各县区可与群众研究之）。

(二) 每县由公粮拨发小米五万斤专作收拾倒塌房屋填补备战用（此米去年已由财科拨下），各县区可在此数内有重点的斟酌动用，主要应放到我县区机关干部所挖备战的房东家。

(三) 群众所挖之地道地洞须群众组织采取互助办法收拾之。

(四) 不论收拾倒塌房屋或填平备战，均要经过群众领袖及有组织的群众讨论研究，用互助方式定期去解决。因又关群众安居乐业及政治影响，希密切研究即行办理为荷。

此示

专员 张海峰

东紫烟楼民兵的村落战

(一九四六年六月十四日)

力 夫

新乐东紫烟楼紧靠平汉路，二百二十九户人家，该村在铁路封锁与岗楼里顽化伪军的监视下，始终没和顽伪挂钩。他们的口号是：“鬼子在时打鬼子，顽军进攻打顽军，谁要欺压老百姓就和谁拼。”他们珍爱自由，拥护民主。

六月二号拂晓，新乐长寿的伪警察大队二百余名，配合“复仇还乡队”，在该村奸特分子于朝栋引导下包围了东紫烟楼。枪声惊醒了村民，十几个民兵掩护着群众转入了地道，四个妇女和小学教员张全有也赶来参加民兵战斗。在各个工事、高房堡垒里，枪、手榴弹、手雷单等着迎接反动派的逼近。

西北面的敌人没有入街，却从联家洞过来了，上了房。“去你妈的吧！”枪声随着骂声，眼看一个顽军倒了下去。又一个在梯子上想撤下那个顽军的死尸，刚一露头，神枪手姜振祥一枪打中了他的鼻子，紧抓挠了几下，就掉了下去。敌人惊叹了：“这村的民兵真难斗，非用大炮不能攻下来。”

枪声稍停，伪中队长王长明带着一个顽军，提着一箱子弹从南面又上了房，他直立在那里，东张西望，好象是在观察地形。我武委会主任一枪穿入了他的心窝，后边的一个也随着挂了花。一枪穿住了两个，大家齐喊：“打得好！打得好！”吓得敌人连尸都没敢弄。

东面的四个敌人狡猾的从联家洞接近了民兵的岗楼，随着一片“轰轰”的手榴弹响就给打了回去。

敌人的三次冲锋全被打退了，准确的枪法使顽军不得不胆怯。敌人从新乐长寿又增来七十多人，激烈的攻击战从北面展开了。敌人集中火力向前冲，眼看着靠近了岗楼，轰轰轰的手榴弹声截住了敌人前进。于是双方相持不下，民兵在路南，顽军在路北，谁都看得谁准准的。敌人连喊“冲呀！冲呀！……”企图威胁我们，但都被我沉着的手榴弹、手雷打退了。此次反复冲锋约有四十分钟，计扔手榴弹、手雷一百多枚。

外村的民兵增援上来了，一区的二十个村三百多民兵全来了，定北县一区的民兵也前来增援。外面的号声、枪声更鼓舞了村里坚持斗争的胜利信心与决心，不惊慌，不紊乱。他们提出“两不打”的口号——离远了不打，打不住不打，争取一枪中一枪。岗楼下的妇女们，忙着运手榴弹、地雷给民兵，搬运着也更有了劲。

太阳已绕过正南，战斗渐渐沉寂下来。但狡猾的顽军硬攻无效后，偷偷的隔房掏洞了，直到岗楼近处，民兵才发觉。敌人即乘机窜到高房附近，把柴火抛入。高房起了烟，岗楼着了，民兵只好钻入地道。

奸特分子于朝栋领着三十多个“复仇还乡队”的匪徒，大肆糟闹起来，点了四十多间房，杀了武委会主任的妹妹，捉走了治安员的父亲、叔叔。因村外我民兵的枪声不断，迫使敌人存占不住，拾了十三个死伤者（死五、伤八），没精打采的战斗结束了。外围的民兵，配合该村的老乡救了火，安慰着受伤者的家属及坚持斗争的伙伴。让我们永远记住村长同武委会主任向记者说的这句话吧：“只要俺村的干部和民兵活着一个，就不能和他挂钩！”

（原载一九四六年六月十四日《冀中导报》）

冀中十一分区武委会关于民兵 军工建筑问题的报告*

——九月第一次各县军训股长联席会议上的报告

(一九四六年十月三十一日)

一、对目前各地军工情况的估计：

(1) 目前各县军工概况估计表(附表一)。

(2) 好的现象：

在村落地道高房工地上，如正定三邱，新乐西紫五楼等部分村庄，他们仍然为自觉斗争中的村民所保存，并在战斗中不断修改与加强着村落地道的各种工事。

高房工事与战斗院，如宁晋县土匪常发现活动地区，民兵队部驻地是经常保存与经常修理着。

个别近敌区与蒋占区的村干民兵，为隐蔽坚持村庄，发展了自己的隐蔽洞，如栾城曾动员了八千八百个工修理地道。

为反敌占领，如藁城、赵县、宁晋都曾大规模修筑了城防工事，所费工程浩大，自卫队劳绩甚伟。(见表)

项 目	县 别			总 计
	嵩 城	赵 县	宁 晋	
总 动 员 人 工	120000	125000	6180	251180
连续进行天数	40	5	10	5~40

各县军工概况〈估计〉表

(附表一) 1946

县别	程度	新乐	正定	藁城	栾城	赵县	无极	晋县	宁晋	深泽	束鹿	辛集	深县	武强	获鹿	总估计
道沟		未修大部存在	已填 2/10	除三区外部大部已填	已填八里128里	六区仍有已填9/10	已填100/100	已填大部9/10	已填全	已填9/10	已填	已填50 60	已填95%	已全部填毁		大部已填毁
地道		除三道外已填	已毁 4/10	二区仍有村庄、曹庄、马庄	已毁5村现有未开1村	六区仍有已填3/10	仍有30余村	已毁2/3大部	有2/3	已毁9/10	已毁一村有	有	仍有3%	现有50%		大部已损毁
高房工事		大部存在	仍有二十村工事	二区仍有村庄、曹庄、马庄	有八村已毁八村	现有1/10大岗楼已大部烧毁	现仍有40余村	仍有百余村	全拆	无		全毁	仍有10%	已毁		大部无存
堵街堵门		未拆毁过然存在	没堵	没堵	已拆12个村	没堵	已拆	已拆	已拆	已拆	已拆	已拆	已拆	已拆		已拆完

未塌保管良好的村庄计：龙化、庸家寨、商村、黄龙。
本月三十号全县即可完成。

（3）不够好的现象：

从（1）项表上看，我分区民兵军工建筑主要是由于领导上的原因，已大部见毁，已增加了今后再度建筑军工上的许多困难。如工程的浩大，与群众动员上的困难，但仍必须大力克服。

产生以上现象，在思想上原因是：领导上严重存在着和平思想，对形势估计不足，或犯右倾退却思想，无心坚持地区，或由于某个地区坚持村落的失利战斗的影响，害怕再用地道。由是思想上就发生了对村落地道游击战的民兵基本战术的动摇，产生了一种“取消”或“怕用”地道的错误思想。

关于如何精心研究民兵军工技术，与如何最好的组织劳动力的历来很好的习惯，已为领导上所抛弃，对民兵军工建筑与上级的要求，呈现麻木现象，这对斗争是很有害的。

（4）部分地区自发修筑大岗楼的检讨：

“大岗楼”以新乐、赵县、宁晋较为普遍，其形式相仿日人所造，其产生时机是今春停战前后，敌我对峙，班□档口，修碉守望，单纯防御时自□发展起来的。在赵宁地区则在特务土匪杀害村干后，由怕匪单纯保存的动机下发展起来的。正因为当时战斗不甚激烈，我能倚之节兵坚守，有时我甚至获得个别战斗的胜利，土匪亦无从下嘴，因之各村就相继谨效，并引起个别领导盲目的不闻不问，或错误推广。

就现在情况来看，“大岗楼”的缺点是很大的，其中以赵县的血的教训为甚。如刘〔六〕士〔市〕庄的守楼战，民兵虽甚英勇，但因“大岗楼”明在明打，招引敌人之集中，易攻易防，成敌炮火的目标，便敌持久围击，“叼住不放”，使我增援困难，易多伤亡，偶一不慎，即遭大损失。相反当敌人抢后利用，又增我攻坚上甚大困难和更多的伤亡。尤其是赵县作战我被迫把民兵“大岗楼”自动焚毁。按说先前日人修楼，原因是欺负我们无炮，但敌仍须外壕铁丝网以为外围，我目前民兵之大楼除有地道相连外，其余均较日人为落后。当敌炮火轰击，不难毁坏，易使

民兵伤亡（如最近三邱民兵楼为敌炮火与轰击下，即告损毁）。

有了“大岗楼”的倚靠，民兵就会忽略利用村落高房、枪眼、黑屋、爆炸，实行村落地道游击战，以少变多，相反容易发生错误，集中兵力于楼上，单纯防御死顶硬抗，以形多变少，“亮着屁股挨揍”。放弃了村落游击，冷打冷杀，严重恐怖，隐蔽杀敌与广泛发动群众参战的可能，无从确实保卫全村群众的利益（如敌之战斗搜户抢掠捉人和特务土匪的杀害捕捉抗属干属等……）。因之大岗楼除劳民伤财外（新乐东旺村今夏建筑民兵楼费用五十余万元，宁晋某村建楼二丈五高，三尺厚墙，动工二千多连续月余，共吃麦子三十余石），主要原因是因为它完全违背了民兵村落游击战的基本要求，犯了消极挨打的“乌龟战术”的错误，形成民兵孤军作战，严重影响了广泛群众游击战争的发动。

“大岗楼”原则上就是要不得，而必须代之以隐蔽的，各种各样的，最富于游击的和冷打冷炸的村落地道的各种隐蔽的军工建筑。对目前存在的大岗楼，应按隐蔽要求尽量修整。同时更多修筑楼边的各种高房工事，和利用更多的暗枪眼，以为相在〔互〕呼应。战时除以三四数人守楼外，其余大部应转移其他工事中，灵活出没，冷打冷炸，积极隐蔽消灭敌人，高度造敌之惊恐，以图迫敌出村。但估计为敌可能占领之村，应必须预作拆毁或焚毁的准备，其外未建筑或正修筑地区，一律限令停止。

二、今后的军工建筑：

（1）基本认识与基本要求：

不断的斗争证明着：民兵军工建筑是民兵战斗〔胜〕特匪和坚持村落斗争的重要□志，同样亦是民兵工作好或坏的一个准绳。因为凡是广泛而坚固的民兵，地道高房和各种各样正当胜利的工事，都是民兵决不可缺少的战斗力。我分区所有的村落战例，都曾最确实的证明了这一点。因此关于如何更重视与经常修整检查

和创造民兵的军工建筑，应当是每个民兵所必须具备的技术，和每个领导机关的经常任务之一。

在此三个月中，各县必须动员全民力量，分别地区重点，时间先后，普遍挖掘道沟，挖掘地道，修筑工事，改造村落（边缘区的坚壁清野疏散物资）务须保证完成。

村落地道军工构筑技术上，必须以适合发展村落地道游击战，隐蔽消灭敌人有生力量的要求，切实注意更多利用现地现物，伪装隐蔽，各种各样，应（硬硬）实实，暗打暗炸，分打分炸，进出方便，坚固耐用的技术构筑等原则。

（2）各种军工的具体要求：

甲、道沟：首先应根据长期运用与长期修整的观点，着重边缘县及中心区可能的战斗区域。要求全面恢复村村相通（通）之干道，其尺寸和以往同，但不宜太直，一里一墩台，把两旁□土压平成为行人道。对村村相隔太远，道沟太稀并可能成为战斗区域的地段，可补设交通壕，纵横连贯，以方便我之运动。（图1）

乙、改造村落：

此工作与广泛深入的坚壁清野工作相结合。如堵街口，堵胡同，叉大门，叉窗户，开辟伪装隐蔽的户户通，构筑如过去的民兵“保险地”“莫斯科”的隐蔽而周密的战斗院。

改造村落的目的是为了减少敌人进入村落与窜街窜房的来路和机会，减免群众在人财物上的损失，再则是方便于我的隐蔽游击活动。此工作在边缘县应特别注意。

丙、地道：

边缘县的战斗区域，应同时开展战斗地道与隐蔽地道，一般要求为三百丈至五百丈。在我力量较弱地区或蒋占区应注意多挖掘隐蔽地道与隐蔽洞。在中心区可能之战斗区域和各村民兵队部所在地，应构筑战斗地道，要求为二百丈至三百丈。道以能走单个带枪的人为原则，切实注意五防（防水、防火、防毒、防掘、防钻）之设备，尽量加厚求坚，把出土口层层扎（轧）实，尽量秘密与各

种各样，多开故〔工〕事，防敌【便】利用。并注意开展一些必要的“连村地道”。（图2）



图 1



图 2

丁、各种地道军工的构筑：

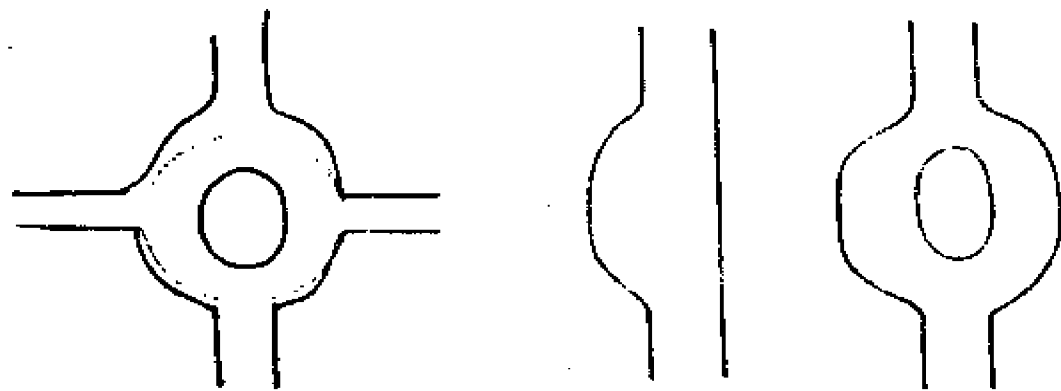
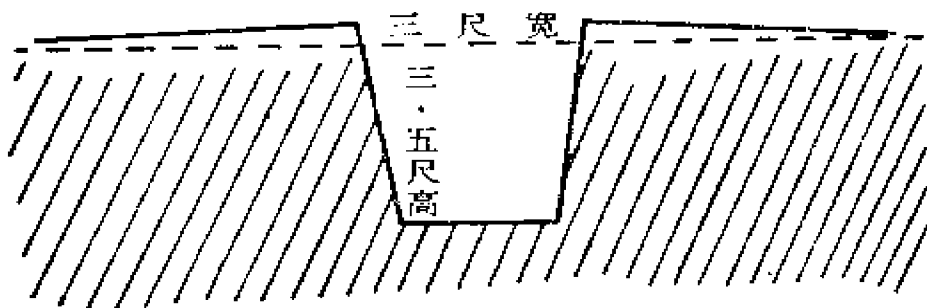
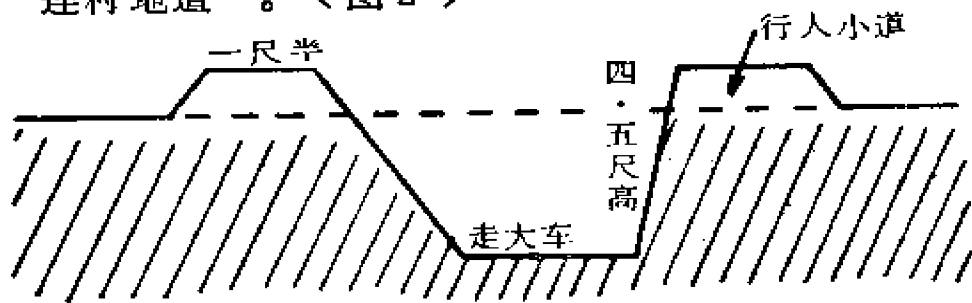
(一) 切实注意开展广泛的“地道射击孔”与“地道岗楼”。更多利用现地现物加强伪装，实行冷打冷炸，如利用厚墙、影壁龛台、□围子、粪堆、碾子、□墩台等。平时必须把枪眼完全伪装隐蔽起来。(图3、4)

(二) 开展普遍的虚虚实实的黑屋或黑房屋的地面暗枪眼。(图5)

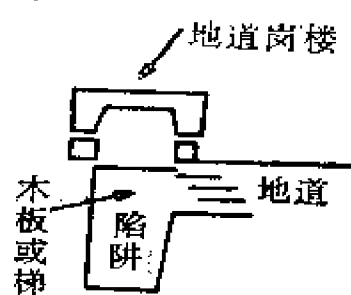
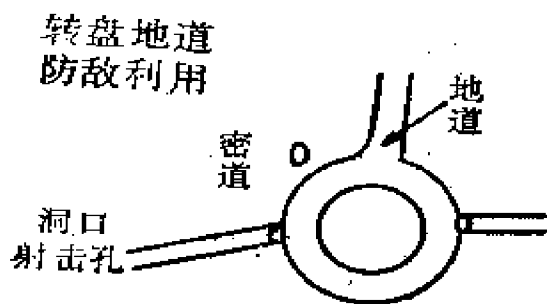
(三) 在可能利用的野外土疙瘩、坟地、墩台、场上的看守屋，或假棺木地点设置“地堡”，以打击围村之敌，并保护连村地道。(图6、7)



图 3



图 4

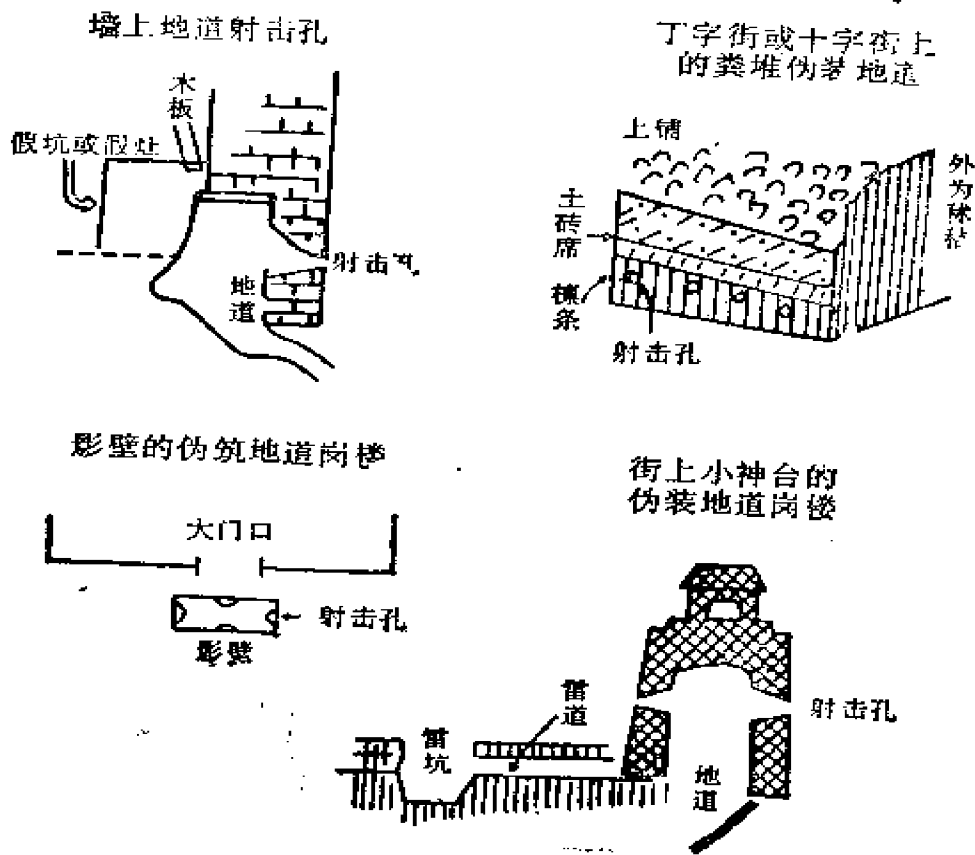

图 5

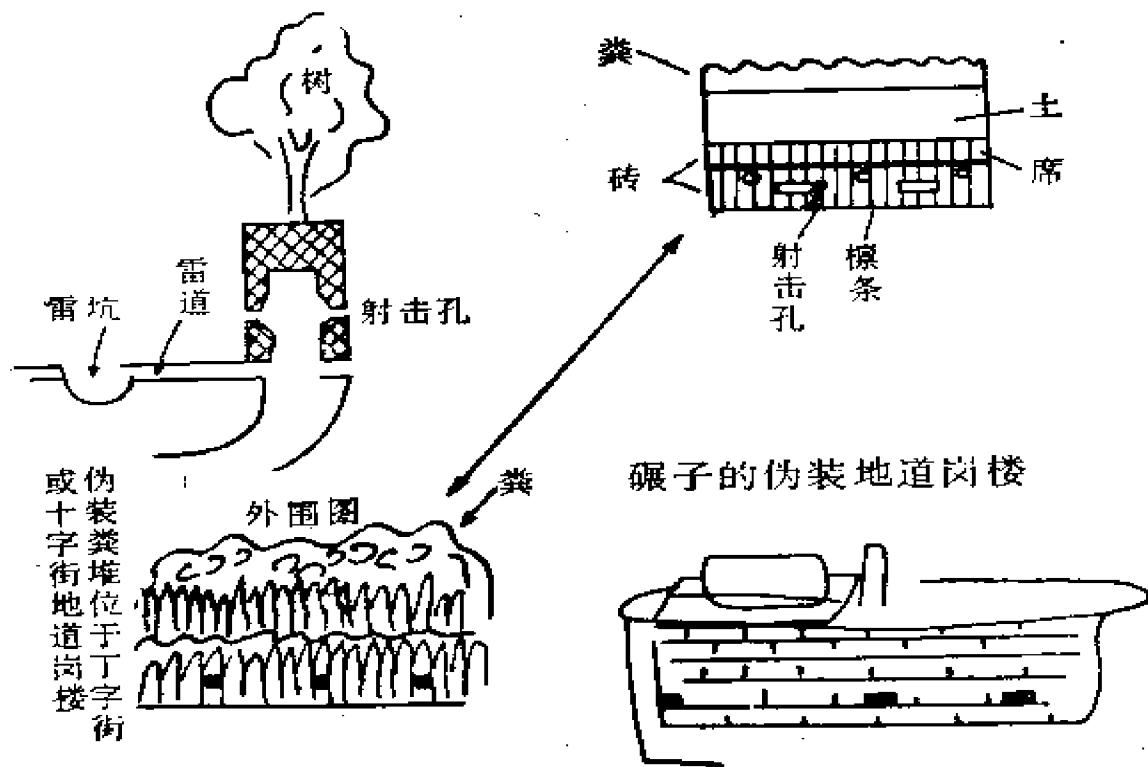

图 6

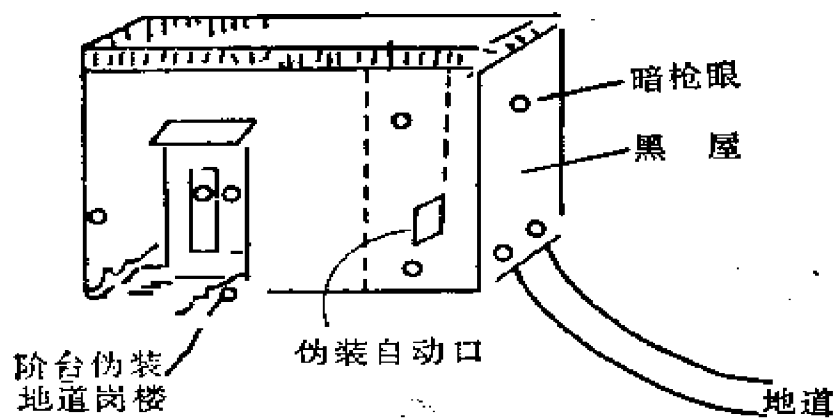

图 7

(四) 战斗院与高房工事：

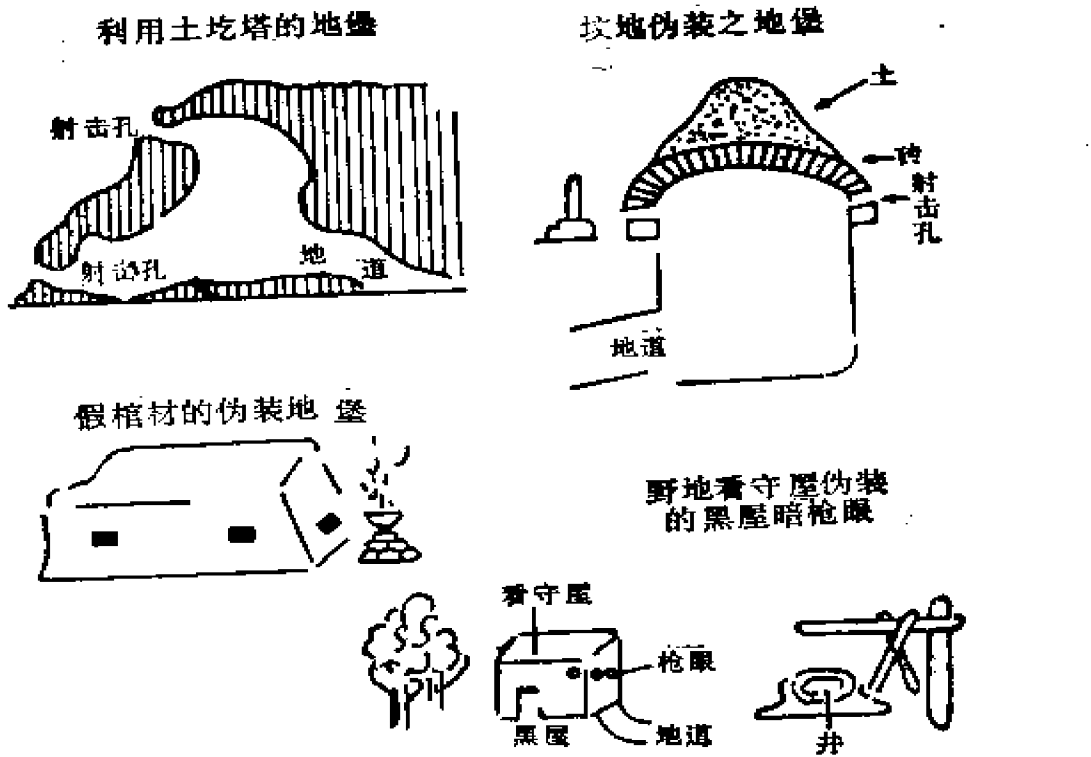
高房堡垒不宜太高太大，尽量伪装隐蔽和坚固。选择村中一所至三所房屋修筑之，其容量以二人至三人为原则。在高房的房沿上设掩体射击孔，或利用高房墙上作射击孔。

高房工事下，一般即为战斗院。设对内对外的雷道雷坑，地道枪眼与地道岗楼和地面上的各种暗枪眼，使敌人向我进攻或进院战斗，必须层层遇炸挨打，进一步要拿出一步的代价。“战斗院”更准确的设〔说〕就是“爆炸院”。无论在院内院外，墙上房上，或户户通上，都应构置枪眼和预先准备下大量的雷坑雷道，以便到时层层设防，以爆炸歼灭进攻的敌人。民兵作战应以战斗院为核心，分布于其外围各处，和战斗院的各个单人阵地上

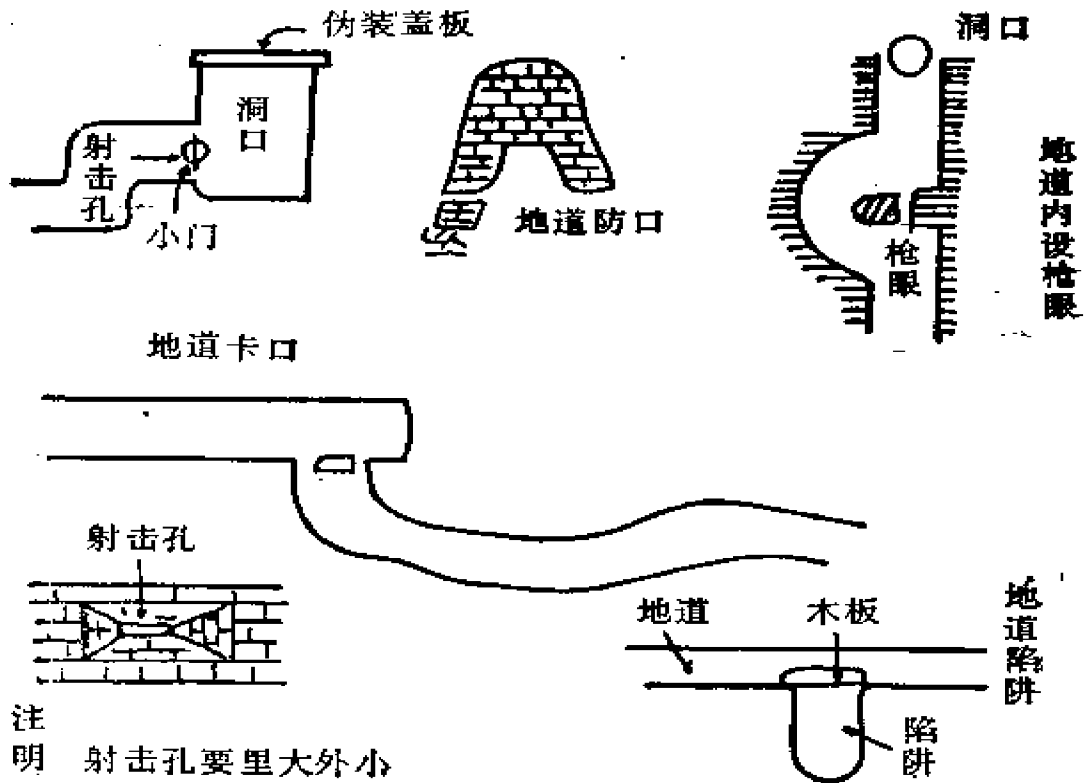

图 8



图 9

去进行战斗。(图 8、9)

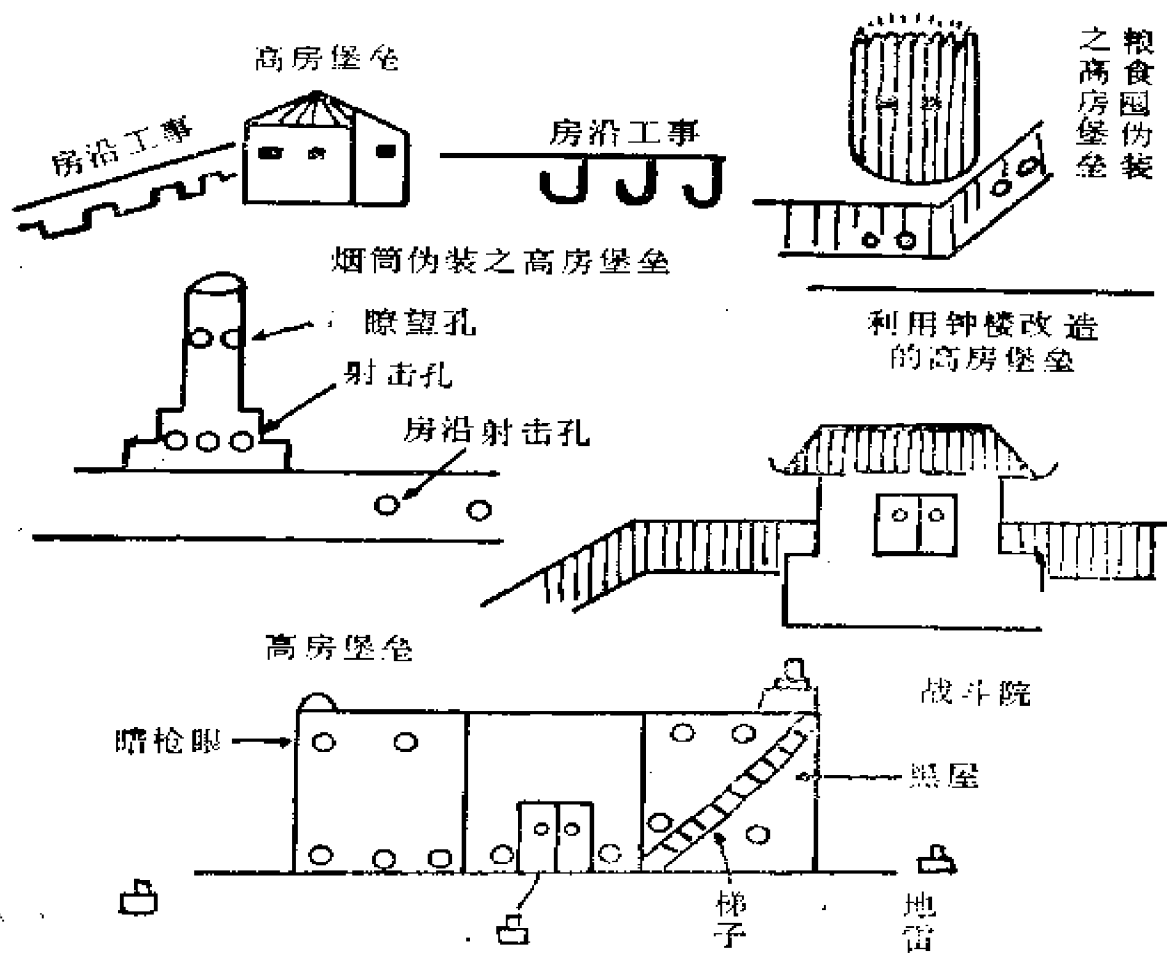
战斗中修筑岗楼枪眼必须以广稠控制里外各门户为原则。

(五) 突出口、洞口、气眼与瞭望孔。

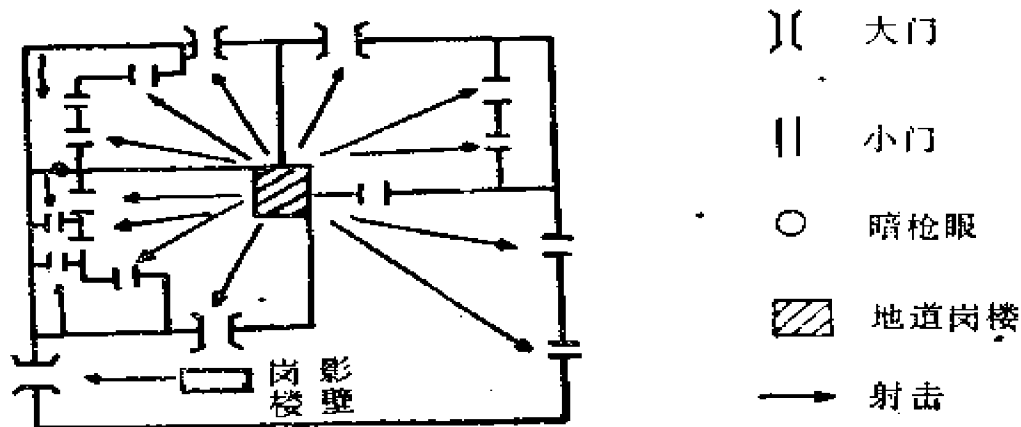
突出口除通野外不易引起敌人注意之道路，低凹地点或树木旁边外，或可利用村边后目标的房屋作为突出之准备地点，以便到时向外突。

洞口，一律尽量伪装，制为自动口，并设枪眼或爆炸以保护之。气眼与瞭望孔，特别在冬天容易发出浓密的白色烟雾，在选择地点上应注意借物伪装。

其他地道所用之照明器材、尿桶便桶、小铁口、小镐、防毒手巾、大蒜，必要的食物准备，各种记号等，亦应事先准备。

对敌可能占领之驻所集合场，可事先根据消灭与偷盗敌人枪支武器的企图，来构筑一些使我出没活动之地道和出口。

(3) 执行办法：

实行全民动员，凡十八岁以下(上)五十五岁以下一律服务抗勤，并由妇会发动一部妇女参加。在时间上酌量交叉进行，但道沟必须在大冻前完成。地道由青壮年担任，一切军工由民兵负责。道沟可由一般自卫队完成之。

在人力动员办法上，原用过去人力夫富力夫总动员之办法。

一天之活为一工，每工三斤米，按工划段，按力分工，定期结账。

领导上必须加重武委会与游击队之力量，组织小区干部，严格查工，但主要是依靠村干部的高度责任心。

在方法上必须强调宣传，与土地翻身相结合，启发斗志，连系〔续〕完成各项军工建筑。可利用小型训练班，互相参观，重点介绍经验，确定赏罚制度等办法，以助长运动的迅速进行。

对于近敌区必须战斗构筑的村庄，可发动附近民兵与队员，实行战斗警戒，帮助突击完成。

完县城防建设介绍

（一九四六年十一月一日）

一、说明

该城位于平汉铁路西侧二十余里，反攻之后，被我迫退与收复。在总的任务下根据上级指示：“迅速拆毁城墙及敌人军事建筑，建设防御战斗工事……”经当时努力之后，有相当成绩，这里所介绍的仅是当时情形。时间已将一年，完县的城防建设又向前发展了，因此这里所刊出的与现在的城防情形当有所不同，特此说明。但虽是一年前的当时情形，今天登出供给今后城防建设或正在建设着的也有它一定的意义。

二、工事建设经过及情形

1. 平城：该县城墙计高三丈，上宽一丈五尺，基底宽七丈，圆周全长九里十三步，入城之后。

（1）为了便利军事行动，计划将城墙打开许多通道，能通

大车便利进退。因此发动队员三千名，时间两天，但结果没有完成计划。主要原因是指挥掌握不够，工具准备不足等。

(2) 第二次的平城计划，彻底平毁，并接受了上次的经验，事先作了准备。召开干部会具体计划划分地段，有队员准备工具（镐锹等），按区村进行组织确定干部（按原区村之建制由原区村干部掌握指挥）总的掌握分工指挥。按区村成立伙食单位（粮食自带或本村供给），解决住房子问题。邻区各部门有力配合进行政治动员，挑战比赛，准备一些奖品，号召彻底及提前完成自己及本单位的任务。一切计划之后，即发动队员一万二千名，时间五天，结果大部平毁，但城基尚有丈余之高，成绩很大。

(3) 而后第三次又发动队员七千名，时间二天。

总计三次平城共需劳力八万个。

2. 战斗工事建设情形：

(1) 思想转变过程：

入城之后，干部思想曾一度表现麻痹，认为敌人既已投降，不会再来。但另一部分干部对建设工事坚持该城，亦表现没有信心。一月一日经敌奔袭，被我击退后，对建设工事及坚持工事而保卫该城的决心上，进一步的加强。因之在上级总的意图下及各部门的协同结合下，决心加强建设，特别是政府给以帮助更大，部分的解决了开支问题，这是城防建设的基本原因。

(2) 工事建设经过：

第一次队员三千名，时间四天，打通城内至北关地道。

第二次队员二千名，时间一天，打通城内至赵家庄五里岗地道。

第三次队员三千名，时间四天，打通由城内至滕家庄地道，并修筑工事一部。

第四次顽军北进情况变化，又发动队员三千名，时间四天，修筑工事（此时决心打顽军二个团坚持两天）。

第五次经顽军奔袭之后，感觉工事仍有不便，复发动队员二

千名，时间五天，修建工事。

总计以上五次建设工事，共用队员五万九千个工。

(3) 当时地道建设成绩：

甲、干线三条，从城内通至五里岗、甘城、滕家庄等城外村庄，城内则四街相通，畅行无阻。

乙、支线五十七条，分别与干线及明暗工事相通。

丙、总计地道全长三十里，内宽二丈五尺，高五丈五尺^①平时出口三十余个，当战时则有通口八十余个。

(4) 当时工事情形：

甲、明工事二十三个，多建于街头房顶及制高点或有形地形，下通地道，一般墙厚三至五尺。

乙、暗工事五十个，多利用土堆土坎，不破坏原来地形，下通地道，只能从地道中来去，上面无口。

丙、明暗工事は相结合的。明工事掌握房顶、街道或制高点，位置适当，最易发扬火力。而暗工事，则掌握在明工事周围及附近。明暗结合火力交叉，并都有拉雷的建设。

3. 当时平城及工事建设之消耗：

(1) 共发动队员及所用劳力十五万三千个工。

(2) 共需木料三万五千斤。

(3) 共用砖二十四万五千个。

(4) 共用坯二十五万。

以上之消耗砖坯及木料，主要是拆毁敌之建筑物，政府开支一部。队员所吃粮食除部分自带外，由村中供给或开支战粮一部。城关及周围村庄之工事建设未在内。

三、建设工事的经验

1. 用伟大的群众的劳力建设城防，以争取战斗的胜利，在

^① 原文如此。

目前情况和条件下，是必要的，但必须搞通思想，各部门加以配合支援，共同完成此种任务才能得到成功。

2. 城墙破坏及城防建设是伟大的劳力组织工作，因之必很好的组织，周密的计划，详细的研究，多方面的准备，科学的分工，具体的指挥与掌握，才能得到成绩。

3. 工事建设必须适合战术要求，最主要的是明暗工事的结合，与连环火力的交叉，多设暗工事，以打击敌人。

冀中十一分区武委会关于民兵 作战与战术的报告*（节录）

——九月第一次各县军训股
长联席会议上的报告

（一九四六年十一月十六日）

（上册）

（1）民兵村落战

民兵村落战是民兵在村落中进行地道高房爆炸游击战的简称。民兵村落战并不是等于部队的村落阵地防御战，也不是大岗楼死顶牛的“乌龟战术”，更不是一打就离村的“逃跑主义”。民兵村落战是以十几个而至几十个民兵带动群众进行村落的保卫。目的是为了最好在村之远外打退与消灭敌人，或者是在村中消灭敌人和打退敌人，保卫全村人民的生命、粮食、财产、房屋、牲口等一切利益。

为了完成如上民兵以少胜多，以弱胜强，和保卫全村任务，民兵就必须以多样的坚固的地道军工为依托，以隐蔽的高房堡垒战斗院作为战斗交点；利用通畅的“三通”以便村中的隐蔽出没，

时进时出，广泛利用多数的虚虚实实的、隐蔽伪装难以捉摸的暗枪眼和地雷爆炸，实行分散的、无时无地的冷打冷炸。这就是为民兵所一贯胜利而独有的，持久而顽强的村落地道游击战。

民兵村落战是村落中的游击战，那么它就绝不是村中的一点或一样的作战，而是在村中的多点上进行多样的作战。譬如村外堡垒的射击，村沿的排子枪，巷战中手榴弹伏击，村中的街上、房上、墙上、门上、柜上、院里、院外、牲口棚里的形形色色的，大大小小的爆炸战、门帘子战术与战斗院的争夺战，高房堡垒的坚持战，村落出没无常的袭扰，地道的守口战，与撤出突围和四方面村庄的增援配合，连环作战。这就是民兵的纵横三线的村里村外的多样的战争。

也正因为村落战是村落的游击战，因之它的打法就不一定老一套。有时可以举行村沿的反袭伏击，节节投击，而至最后逼退敌人。有时又可以诱敌进村后，实行突然的巷战伏击，或突然的爆炸四响，大量消灭敌人，而后在敌高度恐慌中逼敌出村。或者在正敌大力突袭时，干脆隐蔽起来，待敌得意忘形军心涣散挨家挨户抢掠的时候，实行隐蔽而大胆的“冷兵战法”，使零星敌伪被俘，或死于无声无形之中。再而则在四面八方中以射击和爆炸，突然给敌反击，使敌在措手不及大惊大怪中狼狈出村。这也就是说，村落战是游击战，但其战斗目的仍然是贯彻如何更多的消灭敌人的有生力量。

根据以上意见，检讨我们前线的村落战，一般的通病是：

(1) 容易形成民兵孤楼顶牛，单点跳舞，挨打挨揍。

(2) 沉不着气，消耗过大，有前阵，没后阵，缺乏持久，被迫出村。

(3) 只是善于运用步枪射击，不善于运用广泛的爆炸，因之最好的只是能射杀少数的敌人和打退敌人，而不能大量的伤亡敌人。

(4) 战术上呆板老一套，由村外到村里，由乱打到楼

打，易为敌摸准规律，不易伤亡敌人。

以上的通病，都或多或少的违背了民兵村落游击战的游击原则，因而我分区也就没有出现过类似清苑中冉〈庄〉村落战，或如十分区雄县小芦管村落战那样伤亡敌人达五、六十名的战绩，顶多也就是在几十个人。

我们要求在这几个月中，把民兵村落战切实提高。以往从统计平均每次村落战能伤亡敌人六点八人，我以一人能打敌八人，以一个伤亡换取敌人九点三的伤亡，以两个地雷炸一个敌人，五十六发子弹手榴弹打一个敌人。那么以后我们就要以更少的弹药，更少的伤亡，换取每次村落战的更大的杀伤。

最后关于民兵村落战，除了了解以上一些战术问题外，更重要的则必须要认识到民兵村落战同时也正是村群众一元化对敌的最高的体现。民兵村落战是民兵军事力量发展的结果，同时也更是全村人民斗争的最觉悟最坚决的结果。经验证明，凡是能够打村落战，而又能坚持到底的村庄，这一定是群众基础最好的村庄。所以说我们要发动村落战，一方面要从军事着眼，但更重要的要从政治上和一元化的观点上着眼。

总观我分区现有的一些好村落战的村庄，都各有其特点，和一元化的高度结合。如新乐西紫五楼的坚决周密而及时的锄奸镇特工作，新乐大流村落战是由县武委会主要干部亲自指挥中打起来的，三邱是由几个复员军人作骨干，高度团结与带动群众参战一元化向敌斗争的。他们一般都有着良好的地道工事，较充足之爆炸枪支弹药，都拥有十分团结和勇敢的村干与民兵队的，他们经常得到旁的村庄或游击队或区县领导机关的多方帮助。又如正定辛庄村落战的发起与坚持，是因为人民经过了翻身斗争，获得了土地，提高了阶级斗志，坚决反对由反动地主组成的还乡队的结果。

以上的经验就是各地发动了或坚持村落战的经验。它要求我们要在民兵、武器、工事、战术、群众翻身抬头、一元化对敌斗

争，特别是各级和村干亲自下手等方面，去实际的点点滴滴的去着手。

（下删）

冀晋三分区武委会关于正定二区 丁旺村村落地道战的经验与教训

（一九四六年十一月二十日）

一、情况的发展：

A、正定顽伪两个连，曲阳桥警保队二个中队及白孙据点和小客碉堡顽伪共三百余，民夫二百余，携重机枪一轻机枪十挺，由警保队长（当地大特务）带领，于十月二十五日集结于小客碉堡，于二十六日拂晓前进袭丁旺村。

B、敌进袭该村采取了以下的部署与动作：

（1）以三分之二的兵力，散布于村外周围形成包围形式，控制制高点，及一切有利地形，拆断我之归路，实行严密封锁，防我突围与增援，欲使我陷于孤军作战。

（2）以三分之一较优势之兵力，隐蔽的有重点的接近我东街之工事，集中火力强攻一点，利用个个击破的手段，达到全部彻底摧毁我之工事。

（3）将猪尾和脚上绑上硫磺燃着（所谓火猪）从拆断地道的掘口处放入，遍行于洞内实行放毒。

二、我之部署及战斗发起经过情形：

A、该村由区武委会主任带领民兵【连】三十名，配有大枪二十三支，坚持驻与该村。该村匪副县武委会二股长，区工会主

任，县政府科员一名，亦配合在内共同掌握。分为三小队，分布于街中和东西街之三个下通地道的明工事内宿营。

B、十字街设有拉雷暗工事一处，有旧预埋雷两枚。

C、在拂晓前敌进至该村东街明工事下，以砖块向上投，作了试探性的投掷。我始发觉，敌即开始以手榴弹向我投掷。在我哨兵一名抗击下，其余才急忙起床仓慌应战。在敌以优势火力射击下，激烈战斗至上午七时，毙伤顽伪十二名后，我处于雷尽弹绝之境，被迫转入地道，该工事当即被敌摧毁。

D、后敌相继以优势火力向我街中工事（指挥部）猛攻，此时十字街暗工事拉雷未炸，激烈战斗当即展开。打退敌数次冲锋后，上层工事即告打塌，随之转入二层工事，挖枪眼与敌继续作坚决固守。直至上午十时，毙伤顽伪十多名（内有连长、机枪射手各一）后雷弹用尽，重陷无法坚持之境，转入地道，该工事又告失守，被敌摧毁。

E、我停止抵抗转入地道，即完全处于被动。地道被敌拆断控制，致使我胜利突围与顺利的转移受到了阻碍。我干部队员限制在地道内，不易活动，致受到敌以火猪放毒熏死十三名（内有县武委会二股长、区武委会主任、工会主任、县政府科员各一）。

F、此次战斗从拂晓前发起，直到上午十时许我停止了抵抗始告结束。共计毙伤顽伪三十二名，我亦受到以之上惊人损失。

三、敌人此次进袭该村主要特点：

A、利用其社会关系与村内特务分子取到了密切联系，事先作到了深入的侦察与周密的研究调查。

B、敌部队组织成份上吸收了对地形熟的当地伪军参加，由当地大特务亲自带领，在战斗中利用叛徒进行诱降。

C、战术上采取了夜间偷袭包围，防我发觉与地雷爆炸，行军迅速肃静，避开大道街口，至村后先用重兵形成周密的包围，

控制一切制高点及有利地形。

D、进一步的截断我之归路，寻找我之隐蔽之处掘开地道控制掘口，并以火猪放入实行放毒。

E、同一时间，运用少部精干主力，持以优势火力越墙窜房，隐蔽的逼近我之工事。先以砖块抛上做以试探后，即以突然动作，集中火力猛烈强攻一点，以个个击破手段达到全面摧毁我之工事之目的。

四、我之经验教训：

A、优点：

(1) 在四面受敌包围的游击区，依靠着构筑简单的地道，及极不坚固的工事，与敌开展村落地道战还属首次。

(2) 在处于被动的情况下，勇敢的投入战斗，打退了数倍优势于我敌之数次冲锋，不畏缩不动摇的固守着阵地，发扬了不怕牺牲的勇敢顽强的战斗精神。

B、缺点：

(1) 所谓情况之突然，正是表现了警戒的疏忽，如敌以石、砖块做试探之投掷始发觉。

(2) 四面处敌点碉包围之游击环境中，备战精神不足，严密警戒，地雷布置，地道检查等，没作为游击区坚持阵地日常日程重要之一。缺乏情况到来之作战方案，致陷于孤立作战。

(3) 地道构筑工事建设，不适合战斗要求，如（不便转移，及缺乏防毒设备等，明暗工事结合更为不够）不能互相支援，致达到敌对我实行个个击破的目的。

(4) 指挥当中之被动死板，没根据地地形敌情的变化，及时的发挥作战指导上的计划性、灵活性。

(5) 除奸工作不深入，如事先敌深入村内联络特务，详查我情，破坏了地道，预埋雷弦早已被特务剪断，均未发觉。

太行行署一专署民政科关于元氏 群众对敌斗争情况介绍（节录）

（一九四六年十二月二日）

（上略）

（二）元氏边沿村庄，展开地洞战的介绍：

家家都进行打地洞，准备地洞战。地洞形式家与家都互相接连起来，甚至村与村也要接连，这村发生严重情况，就由地道内向那村跑，一般的村外都有出口，准备往村外转移。洞内要打许多旁洞，即是在地道一边，准备妇女、小孩、老年人在那里休息，洞内准备水缸盛上水，以防渴了无水。地道最好是弯路，防止敌人打枪，道宽三尺高四尺。

地堡是在街口或村头挖，并用粗木盖上，在外面看好象土疙瘩，枪眼在地堡里面靠近地皮，敌人不易看出来。

地洞要留些气眼，眼必须在暗处，最〈好〉在猪窝内、水道内，盖住口时也有透气的地方。

地洞的口起初向下打五尺多深，再向上斜打五六尺，口刚过去人即可，这叫做翻口。口边预备石盖，盖住时要用泥土围好，即使敌人用硫磺燃熏也不怕。同时要准备好密口，即使敌人将原口封住，也能从密口再出去。

领导上将敌人的残酷说明，并说明这样做对我们的好处。首先动员积极分子，组成一组先打，影响一般人。全村按住处邻居分好小组，集体打，掘土的掘土，向外挑土的挑土，在外面用绳拐的拐，将新土要运到村外远一些才好。小组赛打，并选出公正人工作检查，但注意特务坏蛋破坏。

在发现情况时，民兵可在房上打击敌人，情况严重再退入地洞坚持。各家群众就转入各家的地洞，〈洞〉内服从干部民兵指挥。自经展开地道战后，这时期损失不大，干部群众斗争的信心和勇气大大地提高了。〈地道在〉平原边沿地带长期坚持斗争上，起了巨大的作用。

一九四七年

定兴县武委会关于一年来
军政工作总结（节录）

（一九四七年一月五日）

（上删）

甲、地形地道修理改造情形：

（一）地道工作

1. 三区的地道，过去夏庄、聂村、北侯等村均通，村连村约计十里地远。现在，由于蒋军兵力优势，我河东大部村庄由公开转入了秘密，有的村已支敌一面了。故此，我们的干部也不敢公开在河东活动了，就是有的干部过河活动，也是最少数的。那一道联村地道暂无用了，目的是打地道战用的——由于河东的联村地道无用了。我三、六区两个区共同挖了一个联村的大地道，即由六区的永乐，南北汝河通富位，三区的南北高乐通大位，又通到六区的富位、吴村，则通大位、富位之间的大干线里。故吴村又通富位，又通高乐、大位。此地道共通九个村，共长二十五里之多。

2. 五区西幸、北幸村原就有地道。自去年反攻后，干部、队员因思想起了变化，认为和平了，地道无用了，也没有注意保管。故此，坏了不少。今年战役开始（破交后），又重新修理了一下，目的是打地道战，〈采取〉里应外合的办法，共长四百四十丈。

（二）地形的改造

1. 三区在拒马河边即原有一道大沟，为第一道防线，由东落堡通大位，又有一道大沟，为第二道防线，此线现无很大作用。

2. 六区的胡家庄至西吴泉挖了一道交通沟。永乐通二区的石柱村挖了一道沟，这一道沟只是走人，车不能走。

3. 二区究室通易上营挖了一道沟，有部分是自然沟。计划由杨威城至平堰挖一道大沟，未完成，挖了一部分。

4. 五区在破交以后战役开始时，石相〔象〕、北七、北幸、西幸、南和〔合〕庄、坊上村六个村已通了，约计十五里。

5. 四区由姚村至古〔沽〕酒挖了一道大交通沟，宽五尺，大车行走不碍，深三尺，加余土六尺深，人走刚刚看不见。每一里地挖了一个车转台与若干的单身掩体等。共长二十五里，有部分是自然沟。

（三）检讨

由于干部队员的速胜思想，对地道的保管不够。而眼看着胜利了，敌人没有力量了，地道没用了，注意保管不够。故此，坍塌的很多。四区固店塌了十余间房，二区的高里塌了十三间房，压死一个小孩。其他区未统计上来。

自破交自卫反击以来，普遍的地道更不关心注意了，认为永远用不着了。可是，在顽军大批的开来后，广大民兵与干部又觉得无法了，三、六区即自动的又挖起地道来了，改造了若干的地形。

（下删）

中共定县县委决定开展 大鹿庄高房地道战运动

(一九四七年一月二十五日)

一月九日大鹿庄民兵，以伤亡三人的代价，换取了敌联队长以下一百二十余的伤亡。首创民兵战斗杀敌最高纪录。为此，县委特决定全县开展大鹿庄地道爆炸高房战运动：

(一) 全县所有村庄，广泛开展大鹿庄高房地道爆炸战运动，向该村看齐，接受其经验。

(二) 全县群众民兵，学习大鹿庄所有参战人员英勇奋战、不惜牺牲的精神，学习英模们的战斗技术。

(三) 除赠给陈水子，陈锁子，赵国拉以民兵战斗英雄的光荣称号外，县区村各级干部要向县武委会主任陈永寿及王勇、陈锁子、陈水子等同志学习。

(四) 全县各村要继续修挖地道，普遍埋设地雷，建筑高房堡垒，使敌人进攻每村必付相当代价。

**附： 大鹿庄村落战胜利经过
激战三天歼敌百二十名**

(一九四七年一月二十五日)

赵 进 田

定县大鹿庄、寨里、北齐等村，在九日、十二日、十三日，

坚持三天的村落战。经过称：定县城内顽伪第五纵队第五团、第十团、义勇壮丁队千二百余人，携轻重机枪十五挺、迫击炮二门，于九日拂晓，以大渡〔溪〕河为总指挥部，分五路进攻大鹿庄，发炮十数发后，即四面八方向村里冲来。进攻南口敌人被炸伤两名，东口也被炸伤三名，西口则被我民兵英雄陈水子打回。此时我区小队和寨里等村民兵也赶来助战。敌人二次进攻重点转向西口，陈水子等民兵沉着应战，打退敌人两次猛冲。十二点敌人的进攻又开始了，陈水子等转到村内高房上坚持。敌人进村后从西、南、北三面向陈水子的高房压来。高房上不能存身，民兵又转到梯子上打。敌人冲到跟前，民兵们又退到屋里坚持。敌人从门里冲来，又被陈水子等打死两名，当敌人一涌冲到院中间，陈水子把地雷一拉，又炸死十二名。此时敌人把墙挖开，陈水子又从缺口里打死一名，始转入地道。与此同时，进攻寨里村之敌，亦被地雷炸死伤五名。至黄昏，敌人拉着四十余尸体和伤号窜回城内。临走又被我×支队杀伤数名。十一日晚，特务在大鹿庄村四周点火鸣枪，袭扰大鹿庄民兵。十二日拂晓，敌人又卷土重来，兵力比上次增加八百余人，总指挥部设在西建羊，先由南口往村内冲。敌人掏墙穿院接近了岗楼，伪中队长在掏墙时被炸去一条胳膊。第一次向岗楼冲锋的伪军刚靠上梯子，十二个伪军就被炸死了。第二次进攻又被我杀伤三名。第三次伪联队长按上梯子就上，被陈锁子的枪打伤倒下，伪七中队一个排冲上来，我又投下一个爆炸，敌人又伤八名。如此战至下午，各村民兵与支队增援上来。黄昏时伪军拉着五十余死尸伤号回城了。十三日拂晓，我民兵主动撤出大鹿庄，敌人进村时，又被爆炸伤亡十余人。进攻寨里、北齐之敌，亦被炸死炸伤七名。是日，大鹿庄、寨里、北齐三村共伤敌人二十余人，天黑时敌人又败回城内。总结三天战斗中，敌人伤亡百二十七名，我仅伤二亡一，创冀中民兵村落地道高房战光辉战例。

（原载一九四七年一月二十五日《冀中导报》）

村落地道战中的 几个战术问题

（一九四七年一月二十五日）

张 学 宗

在抗日战争中，平原民兵创造了村落地道战的战法，这种战法是古今中外历史上所没有过的。它是在共产党领导下，人民翻身和具有高度民族觉悟的人民对装备技术优良、训练有素的帝国主义进行决死斗争的一种形式。几年来，村落地道战的经验，说明了村落地道战是平原人民对敌斗争的主要依托，它在消耗打击敌人，保存有生力量，保卫物资，坚持地区上起了极大的作用。

抗日战争结束，我们又被迫进入反顽自卫战争，敌情产生了重大变化，我们内部也随着起了重大的变化。那么反顽斗争有什么新的变化特点呢？这种变化特点是否影响到村落地道战不能坚持呢？设若能坚持，那么是否象过去一样的坚持法呢？村落地道战又应当有些什么新的发展呢？从战术思想上又应当如何来认识它呢？一年多来各地在村落地道战中都有许多新的经验（好坏两方面）、新的感觉和新的发展，这些都需要我们深入研究，提到原则上来得出正确结论，以指导今后的斗争。这里仅根据获鹿张堡的一个村落地道战的战术，加以研究，提出一些原则性的意见，供大家参考。至于全面深入的研究总结，还需大家努力。

获鹿张堡的村落保卫战

一、敌情

九月二十九日拂晓，平山伪还乡队二百余，驻李村之伪保安队一个中队七十余人，自卫团六十余名，顽军三军七师第二十团三营二百余，携迫击炮两门、重机枪两挺、轻机枪十四挺、步枪四百余支，并带民伕三百余，在本村大特务等带领（下），将张堡重重包围，企图一举摧毁张堡民兵。

二、我之战斗部署

甲、各种工事的构筑：

（一）村东、南、北均筑有大堡垒，与地下工事相连。在村周围筑有五尺高之自卫墙，墙上有瞭望孔和枪眼，墙外围挖有深七尺宽八尺的壕沟。村东南到村西北挖有一道深三尺，宽三尺的交通沟（供作战用）。村内街口只留有两个，其余都堵塞了。

（二）村内的树上设有悬雷。各大堡通大街设有粗铁丝数条，可以从堡垒直送雷到大街爆炸。有暗工事，设有拉雷。各堡垒下埋有地雷，防敌接近破坏。

乙、二十八日夜，民兵游动哨发觉百尺杆敌人有进攻之象征（敌堡垒内一夜未熄灯，拉风匣声，吵闹声不断，打钟数次），当即报告。村武委会得息后，即刻动员民兵部署战斗，分布于村外各堡垒中。指导员带民兵十名，步枪六支，地雷四十个，手榴弹三十枚于村南堡垒。游击小队长带队员九名，步枪五支，雷四十枚，手榴弹三十七个于东堡。武委会主任杜济民率队员八名（内有通信员四名），步枪四支，雷十六，手榴弹二个，坚持北堡，并负责整个战斗指挥。

三、战斗经过

二十九日拂晓敌以三营为主，攻打我村东堡垒，以机枪、迫击炮轰击，我以步枪和从铁丝绳运雷还击。当战斗正在激烈之际，我四区民兵连与武工队增援上来解围。敌猛攻失败后，即以政治诱降，利用本村特务喊话，如：“杜六六（游击小队长小名）给你两信收到否？杜二合（指导员）你们投降吧，四叔保险你们没事，你们地道内没吃的困死你们！你们没有子弹不能打仗。”这时游击小队长回答他们是：“我们有饼干三天吃不完，子弹、地雷用不完，你们试一试。”于是战斗又激烈起来，〈敌人〉组织第二次冲锋，以〔在〕机枪、迫击炮猛烈掩护下，将梯子靠到堡垒上，上到半腰，被我小队六颗地雷、十个手榴弹打下去。第三次敌又靠梯子上堡垒，又遭我小队之地雷、手榴弹打垮。六个敌人击毙于堡垒下边。这时我雷弹已消耗三分之二，杜济民即命令“五十米以外不许打枪”，节省弹药。

战斗至上午八时，特务杜□□带敌攻我南堡，一连三次冲锋均被我小队打垮。敌人进行威胁，如：“东、北两堡上民兵都交枪了，地道早被切断。”但民兵仍沉着的坚持战斗。敌威胁无效，即抱柴熏，尚未接近即被我民兵一枪将抱柴敌人击毙。敌人又强迫民伕破坏东边之房屋，企图从院子内破坏堡垒，顽军、民伕拥挤到院内，我以五个手榴弹投入院内，将敌毙伤五名。最后敌又强迫民伕挖东面民房，几个敌人上到房上以机枪掩护，我指导员两枪将敌毙伤二名，将敌机枪射手打死，并以两个手榴弹打散了敌人在胡同的挖墙计划。敌数次突击冲锋攻击不成，又遇民兵连、武工队增援，顽军三营营长动摇，决定要撤退，但特务杜□□坚持不退，说增援的是民兵连，没有主力，没关系，又坚决督促部队，非攻下堡垒不行。

敌猛攻东、南两堡未逞，遂集中全部力量，以所有火力向北堡强攻，强迫民伕破坏我秘密工事。由于北堡不坚固，我武委会

主任负重伤，工事将毁，我即转入地道。

战斗至下午五时，给予敌以严重杀伤，我弹药将尽，始掩护群众由地道转移。这时敌人由民房发现我洞口，即施放毒气，我小队四名中毒，但敌人到黄昏时，仍不敢上我堡垒，抬着死尸而去。

四、敌我消耗损失

敌方：此次战斗计毙还乡队七名，顽军排长三名，士兵十二名，共二十二名；伤还乡队八名，小队长一名，自卫团十名，共十九名（查清者共伤亡四十一名），敌人反映是五十余名，缴步枪三支。

我方：亡武委会主任一，中毒后被敌俘走两名，消耗地雷一百一十六、手榴弹二十七、子弹六百二十发。

五、检讨

甲、顽伪表现之特点

（一）军事斗争与政治斗争结合更密切（比日寇），而且政治斗争起主导作用。这与过去日伪矛盾、伪军新民会等不甚积极显然不同。如顽军与还乡队的密切配合，还乡队在组织进行，设计划谋，带头引路，坚持打垮民兵均起了主导作用。而且军事上的打与政治上的拉相结合，利用封建亲友关系，从思想上来解除我之武装，斗争带上明显的内部（本村本家）阶级武装斗争的性质。

（二）顽伪情况极熟悉。如知道我们干部、队员、武器、地形道路、地道路线及增援民兵之情形，因之能有力地进行政治攻势，挖掘地道及不受增援民兵之箝制袭扰影响，放手大胆搞。这与过去敌人言语不通，情况不熟，易受箝制迷惑等有显著不同。

（三）顽火力强，有大量的自动武器和重武器，因之采取白天作战，以发扬其火力威力，这点与过去敌人大体相同。

（四）射击技术比较低劣，攻击精神、顽强性较差，对堡垒

的攻击方法还是比较低劣（如靠梯子），尚不能完全做到用火力摧毁我之堡垒工事，然后控制挖掘。

（五）兵力使用上不够机动灵活，不能同时对数点攻击，使我完全处于被动状况之下（弱于日寇）。

乙、我之优缺点

优点方面：

（一）政治上坚定顽强，有高度的阶级觉悟，丝毫不为顽伪欺骗利诱威胁所动，这是取得伟大胜利的基本原因之一。

（二）警觉性高，能及时发觉顽伪之企图，进行布置。

（三）东南两堡，构筑坚固，使敌不易突破，且有明暗工事配合，能在堡垒附近要路口、房屋、院子用投雷投弹（发扬民兵重要武装之一的短兵火的威力，在近距离时依隐蔽地道工事房屋突然大量杀伤敌人）和用射击打击敌人，并缴获步枪三支，发扬了民兵隐蔽突然的近战方法，避免了敌人之优点和我之缺点，抓住敌弱点，严重打击敌人。

缺点方面：

（一）消极等待，专在敌进路上埋雷以打击之。

（二）自卫沟墙未起到阵地防御的作用，因为敌火力强，完全能压倒我高房堡垒上之火力，以掩护其步兵通过，而我由于火力弱（特别是缺乏自动武器），兵力单薄，不能全面分散据守，不能在敌通过沟墙时，用火力的严重杀伤，或进行反突击消灭敌人于阵地前沿。相反修筑围村沟墙后，围墙上枪眼只能直射，不能斜射侧射，不易发扬火力，没有依村落自然状况挖明暗枪眼，便于进行侧射斜射。

（三）不够沉着。在顽打炮尚未接近村口时，即大量投雷投弹，与敌人拼火力，拼影响，藉以壮胆量声势，吓唬敌人，而不是杀伤敌人，浪费武器弹药不少，影响到战斗紧张，敌人真正接近时不能给予突然更大杀伤。

（四）北面堡垒不够坚固，未注意防备敌人炮火摧毁，在堡

垒下层距地面四尺高部分，挖枪眼加大厚度，距地面四尺高的地方上盖一层顶木，使上层被敌火力摧毁时，我可利用下层地堡坚持。为便于射击运动，可在堡内挖交通沟。

（五）未预计到敌对我之地道破坏。多开秘密突破口，加强防毒、防火的堵口设备及可能被敌破坏部分之地下战斗设备。

（六）由于地形开阔与火力射击关系，联村配合上未能起到有力的支援作用。

六、战术上几个问题的研究

（一）从政治上来看，村落地道战已成为翻身农民对阶级敌人（顽军还乡队，本村逃亡地主反动分子等）的斗争方法。虽然敌人有活动积极与情况熟悉的特点，但不是说村落地道战不能进行。从这个战例中说明了，只要深入阶级教育，贯彻政策，严格注意保守秘密（如人事、武器、弹药、地道、工事构筑设备，以及战备方案，民兵联防，内外配合等），是可以依靠村落地道战胜敌人的。如果民兵政治觉悟不够，地道工事构筑不秘密、不完备，村落地道就不易坚持。

（二）从军事上看，村落地道战是民兵带有游击性、隐蔽性的积极运动防御（不是阵地防御），所以在敌接近到堡垒工事时，应秘密用拉雷、投雷、投弹、射击给敌以大量杀伤，而不是死守一点一线的固定阵地与敌拼火力、拼消耗，挨打顶牛的单纯消极防御，摆出一个挨打的架子，专门挨打。坚壁、深沟、高堡的单纯阵地防御思想是不对的。

（三）由于它是民兵的积极的运动防御，所以应采用隐蔽纵深配备，而不是一点一线或圆圈（如以自卫沟墙构成一暴露的阵地防御之线），而应当是有系统的前后错综构筑明暗工事。这里面应当有较坚固的主要支持点，以吸引敌火力，打击敌人，但它绝不是孤立的。

（四）村落地道战的目的是打击消耗敌人，保存自己。这就

一定要强调提出用拉雷、投雷、投弹、射击，在近距离打击消灭敌人（击敌不意的），发扬民兵隐蔽近战战术。另一方面，用一定坚固的明工事（不一定要太高，以吸引敌火力，消耗敌人）和确实秘密周全的地下防毒、防火的设备与防挖掘于地下战斗设备，多修秘密的突破口（以达确实保存自己）。特别是顽伪军事素养较低、情况较熟，今后因〔应〕强调在这方面的发展。

（五）为了密切联村配合，加强联村作战，内外夹击敌人，应适当改造野外地形，构筑阵地，便于邻村接近敌之侧背，用火杀伤敌人。最好能接近到敌人一里以内，或采用其他伪装欺骗办法（如装主力吹号等），以迷惑扰乱敌人。

容定某村六次击退顽伪

（一九四七年二月二十日）

文 远

容定某村，位于拒马河北。东北面、西面、西北面都是顽伪据点，顶远的相距不过十五里。从去年到现在，敌人曾对该村进行了五次进攻，由于该村人民的坚持抗击，都未得逞。

一月间，该村进行土地改革，由政府没收了大汉奸陈□□的家产，并斗倒了四个恶霸地主，贫民都获得地种。陈□□原在定兴当汉奸，现住韦家营据点，离该村不到十里地，人们心思着陈□□决不会善罢于休，因此便积极修整高房堡垒、地道，准备迎接敌人的新进攻。

果然不出所料，二月三日，陈□□的儿子□□□率顽伪四百余又来进犯，天还不明，即偷偷的包围了村子。村干部民兵一闻枪声，即直扑北街截阻敌人，他们迅速抢占了一道土墙，作为屏

障，激烈的战斗便开始了。敌人野狼似的冲上来，被张××一枪撂倒一个。敌人狂吠：“小土干部们，缴枪吧！”仍然向上猛冲。村长王×连发两枪，敌人又被撂倒两个，这一股敌人遂被阻止。但村子周围的敌人又都冲上来，子弹象雨点般稠密，敌人越围拢越近，勇士们始钻入地道。村长因腿疾行走不便，藏入一个白菜窖里，两手紧握大枪，扳着枪机。钻进地道的勇士们分了一下工，遂各自扼守着自己的阵地。

二十个敌人从东街口耀武扬威的走来，被王区长从射击孔里三盒子揍倒两个，其余的立刻抱头回窜。村农会里的李×从射击孔里看着有几个敌人又爬上来，他紧握雷线，用力一拉，一声巨响，接着便是敌人的哀鸣。一股敌人正走到十字街上，张××从墙眼射出一粒子弹，打中了一个敌人的肚子，眼看应声而倒。另一个敌人跑来喊道：“在这儿呢，来吧！”墙眼里又飞出一粒子弹，正打中了他的手。该股敌人正要撒腿回跑，又一声雷响，只见浓烟四起，一个敌人又粉身碎骨了。坚守在东北面射击孔的郭××、许××也各打死了一个敌人。大街小巷，墙缝里子弹向外乱飞，敌人再也不敢大摇大摆的行动了。

下午两点钟，我军从四面八方赶来援助，敌始拖着六个死尸、十几个缺胳膊少腿的野兽，狼狈逃窜。该村人民并未遭受损失。

该村人民又一次胜利地打退了敌人的进攻。由于土地改革的完成，他们战斗意志益加坚定。今后只要提高警惕，勿骄勿躁，时刻准备战斗，一遇敌人进攻，民兵、地道、爆炸相互结合，灵活运用，就不怕他汉奸什么陈□□！

（原载一九四七年二月二十日《冀中导报》）

中共冀鲁豫区党委关于 一九四七年二月半至四月半两个月 游击战争总结与今后任务（节录）

（一九四七年四月十二日）

此次河南及四分区全面游击战争，是在过去五个月游击战争，部分地区土地改革已经哄〔轰〕开局面，与大军五十天的攻势作战等基础上开展起来的。区党委、军区在指导上，强调了坚持与纪律，更强调了把游击战争提高一步，控制地主，一手拿枪，一手分田，挖地道，搞联防，把游击战争真正变为群众性的游击战争。

（删）

乙、关于控制与巩固农村阵地问题。

经验证明：没有农村阵地，就不能坚持长期游击战争，更不能坚持高度分散的隐蔽游击战争。由于我们工作的不同，农村阵地的巩固程度亦有所不同，主要工作为控制地主、分田、分粮、建设地道、民兵联防、支部领导。在这个五个工作中的中心一环，是分田分粮。

（删）

（三）建设地道。

这是以村为单位作战的最好阵地，也是分散游击的最高形式。不论对敌斗争，控制地主，有了地道，就能大大提高一步。因此我们要大力开展“两地”（地道，地雷）运动。地道另有专文指示，兹仅在指导精神上提供几点意见。领导上要以最大决心

和魄力，务求其成。干部亲自动手，分工负责，并可规定谁在那里坚持，谁在那里督洞。群众利益与行政命令相结合，一面宣传挖洞是为了保田保命，藏粮藏丁；一面规定，一定年龄男子一律上工。明确分工，每人多少，快者奖，慢者罚。三种洞（干线、村道、密洞）都必须与战斗相结合，村村相通之干线，村内相通之村线及各家秘洞都须有战斗设备。因挖洞为了战斗，敌人来破必使其吃亏。其他劳力组织技术问题，亦必须参考经验，以省工、省费、管用、耐用、少走弯路为原则。

（四）民兵联防。

群众分了田，分了粮，就会要求武装。有了地道，更会要求武装，更敢组织武装。应一面以行政命令的方式，普遍组织自卫队联防，防奸、防谍、保家；一面以自愿保田的方式，成立游击小组或民兵，作为联防骨干。建立村级指挥部，统一领导村级武装斗争。只有解决了地道、地雷、民兵联防，才算有了新的游击阵地，才能把农民组织到游击战争中来。农民才能用自己的手，保住自己分到的田粮。

（下删）

中共冀热察五地委关于 挖秘密洞的通知*

（一九四七年四月二十二日）

根据当前斗争形势，各县对挖秘密洞、暗工事工作，须结合其他斗争特别抓紧。

根据顺义经验，秘密洞可挖成有翻口，有两个秘密出口的，里边可采曲折形，以便紧急时可在里边进行战斗。挖时须特守秘

密，干部互相间，群众互相间都不让知道。每人可挖上两三个以至三四个。最秘密的轻易不钻。根据顺义情形，开始干部不愿挖，认为不保险。等到这种秘密洞挖好后，在敌频繁“清剿”之下，干部从未受过损失，工作大大开展，干部情绪大大提高。这个经验必须接受，干部思想必须弄通，我各地秘密洞必须很快挖好。

有的秘密洞可很快改为暗工事，有的可把现有地道改为暗工事。先从简单作起，逐渐在战斗中改造提高，这是暗工事一般发展规律。这个工作搞起来后，斗争情形会有不同，延庆二区已打了头一炮，再看谁打第二炮、第三炮、第四炮……吧！

此外，在复杂有利的大山林中，要多多建设秘密卧铺，对该地群众应着重政治教育，着重给以粮食救济，可开支公粮报专署。对这些地区群众，我们不应吝借粮食，除着重救济外，我们还要分散准备存粮食、锅台等，以备敌人“清剿”时暂时存身。在我们交通要道必经之路，人口稀少地区，勤务繁重，更应着重从公粮中多救济一部，以维持必要的隐蔽交通线。

中共冀热察五地委关于介绍 顺义县开展地道的几点经验

（一九四七年四月二十八日）

这个材料仅在介绍初步开展地道的规律和推动我区地道的开展。

1. 在顺义县，地道是怎样开展起来的。曾搞过大地道，但没有用上，干部不敢钻，又遭了敌人破坏。

由于一般干部没有经验，没有信心，不敢钻，所以经过很长

时间也没搞起来。自卫战争爆发后，环境转为更恶劣，地主反攻，敌增设据点，日夜不断突击，干部曾几次撤出。去冬最为恶劣。这时由三个县委亲自下手搞了几个秘密洞。正当敌人“清剿”时，县委召集干部商讨对付办法，一般区干主张回县，区主要干部观望县委态度。县委说：“你们上去（即回县）吧，我们在这里坚持。”区主要干部见县委不上去，也说：“我不上去。”一般干部见县委和区主要干部不上去，也只得说：“我不上去了。”接着决定了活动办法，县委分头领导着区干活动。敌人包围村时，县委带着区干钻洞。在洞里，县委对区干进行挖洞教育，搞思想，说：“你们看在这里面好不好，保险不保险？”区干们说：“好，保险。”县委又说：“好可是好，只让你们钻这一次，下次自己想办法了。”就这样，秘密洞得到了开展，坚持了地区，领导了群众的斗争，逼退了花黎坎等据点，转变了环境和提高了干部情绪。

2. 开始不要搞大的，要搞小的，主要是依靠秘密。因开始搞，群众和干部还没有运用的经验和缺乏信心，同时也难一下即开展成巨大工程的尽美尽善的地道，奸细也未在斗争过程中肃清，开展大的容易遭敌破坏，反而影响开展。所以开始要开展小的，主要依靠秘密，使一般人不知道，使敌人不能发觉。这是一个发展过程，不是一下成功的，群众思想是逐步发展的，干部经验也是逐步发展的，地道的开展也是随着斗争而发展的。

怎样保守秘密呢？一要在可靠的基本群众家秘密挖（必须进行很好的动员，因开始时群众怕敌人知道了烧房）。二要秘密的去住，不要叫村里知道你住谁家。方法可用明出暗入法。如晚上做完工作即公开出村了，而秘密转入他家去隐蔽。出来工作时即用暗出明入法，甚至敌人连日“清剿”时，白天都须在洞里，到晚上出来活动。三要干部自己挖自己的，不要互相知道。你这个洞大家知道了，就须再另开展一个秘密的。就是开展成地道，自己也须有自己的一个秘密的地方。秘密洞开展多了，或已开展成小

地道，自己的那个秘密洞，也不必随便去住，以免暴露，留做自己最后的依靠。四〈是〉干部住的不要打疙瘩。

3. 开始开展秘密洞就须有翻口和气眼，以防敌人烟熏、放毒等。

4. 干部思想要继续搞。如在开始搞时，干部虽挖了秘密洞，但总觉得不保险，敌人来时宁跑不钻。但钻过两回就有信心了。在干部没有信心前，我们必须提出开展地道是转变环境、转变工作的关键的口号。开展一个秘密洞后，要继续开展成数个，再开展成普遍，直到成为小地道、大地道，并随时与暗工事结合。

村干部的思想和群众的思想的搞通，必须和他们的切身利益相结合。在顺义曾号召每个村干都要有自己的秘密堡垒，免得被敌抓去。对群众则宣传青壮年若想不让敌人抓去当兵，就须挖秘密洞，号召“上面不存三日粮”，免得叫敌人抢去。在对敌斗争中，逼得群众必定使用这个方法，在群众试用后逐渐会发生信心，地道也会得到逐步的开展。

所以开展地道有下面的规律：（1）当干部和群众没有接受这个思想前，虽然是开展几个小秘密洞，也很难突破；当干部和群众接受这个思想后，虽然费的工程大了，倒容易开展。（2）由于为了在对敌斗争中求得更保险和战胜敌人（防御与进攻），就必须逐步的向更复杂、更技巧方向发展。

5. 个别秘密洞普遍开展后，可组织三两家或四五家合起来秘密开展的办法。在一起开展的，必须互相靠的住，采取自由组合的方式，住宅是相连的，还可以共同誓约。如这家住的两边邻居都靠不住，他即可自己单独开展。这样开展后可联成小地道。村中集体开展问题，视村中具体情形。一般在村中已联成小地道时，由于村中条件已起变化，即可大开展了。

6. 开展地道必须和发动群众——土地改革、减租清算、改造负担、对敌斗争、防奸锄奸等结合。就是说，开展地道必须建在基本群众翻身的基础上。顺义县便是由于在土地改革的村开展

了秘密洞与小地道，依此便突开了边缘区的工作，也开展了秘密洞。现在领导群众实行土地改革、反恶霸汉奸、清算、改造负担、反抓丁、反抢粮等斗争，在斗争中又抓紧开展地道。群众为了保卫自己的利益，为了对付敌人，挖得很起劲，在顺义城南铁路边的村庄即一面开土地改革的小组会，一面抓时间突击地道。土地进行改革了，小地道也突出来了，对斗争又有了进一步的保证。

与对敌斗争结合的问题，主要是和武〈装〉斗争结合。一方面是县大队和区游击队、武工队、民兵密切联系与配合作战，一方面是联村作战。一个村一响枪，四外村便要都包围上来，配合打击敌人，敌人没有办法。如一次敌百余人到一个村扰乱，区干赵春茂同志在另一个村（距三里）打了几枪，敌人吓跑，即追下一个机枪梭。一次某村被敌拂晓前包围，武工队两个休养的战士即因地道之依靠，敢出村打敌人一阵，等到敌人赶进村时，村里正无一人，〈我方〉未遭损失。现不论游击队、区干或民兵，不论几个人或一个人，因有地道依靠，皆敢和敌人打。因为工作基础的变化，我县大队已由不能存在而成为不断打败敌人了。

挖地道时就是在黑夜挖也要放警戒（指集体的），不让另外人知道。要加强锄奸布置和对群众的锄奸教育，妇女儿童都要进行保守秘密与气节教育，可疑的人家要注意监视和秘密侦察。对上层要经常和他们讲敌人抓丁、抢粮、强奸，负担不起，有钱人也活不了，蒋介石卖国、独裁、内战等罪行。宣传张永泰的道路，指出反动的只落个家败人亡没有出路，达到控制和团结他们一致对敌。现顺义县就有一些地主因同样受敌摧残，在土地改革后能为我们控制，甚至个别的还有因怕负担重，愿拿出些土地的。发现奸细，要坚决破获，首要分子要坚决镇压，并广泛宣传。

7. 在活动方法上和地道技术上要随时提高。在活动方法上，秘密洞普遍开展而成为小地道时，上层家也要挖（和其他地道隔一层土，不挖通），有时也到他家去办公，有时也到他家去住（可后半夜转到别家），有敌情也钻他家的地道，必要时和别的地道打

通，转到别处。顺义有一家非常顽固，我们一去，他即表示不满，后来区里总去他家并给以教育，现在表现好了。区干集中与分散要有计划（根据情况）。如开完会睡觉时就必须有计划的分开，那几人住那个村。自己住的地方，别的干部找不着，必须通过一定的可靠的村干或党员或基本群众去找。只要开展成地道，在行动上就可减少很多困难，现顺义已成为白天大胆串来串去了，走在那里，可以在那里宿。

在技术上，秘密洞开展多时，除去打通成为小地道外，还须注意与战斗工事结合。条件许可的一开始即可挖成两三个口的小地道，并挖出枪眼，在进口处挖出射击工事。进行开展地道的村，必须院与院打通，并常堵、开、改道，选择地形开枪眼，准备战斗时打击敌人。从地道下可以到墙下及台阶处等（选择敌人易经之处），挖出枪眼，或射击敌人，或监视敌人，〈或〉拉雷。地道口可视具体情况改口，有时把这个口堵了，另外开口。开口要有计划，不是乱开的很多。每一个口在发生情况时都须有固定的村干或游击小组负责把口，主要村干负地道内指挥工作，情况一发生，各口就都有人把上了。敌人入地道即打，放烟、放毒即把翻口堵上。联成小地道时，就须挖通村外，以备在必要时从村外走出，脱离敌人之包围破坏。旧有之地道虽为敌发觉，仍可利用，但必须改造，旧口填死，另开新口，再加以发展。未开展时，新挖的地道可先不必与旧地道挖通。开口的掩护方法很多，这里不谈。至于地道里的曲折复杂，设备（秘密室等）合乎战斗需要的计划等技术很多，这里也不多谈了。总之，群众的创造力是很大的，是会随着斗争形势的发展而创造出很多的新的办法的。

8. 现在顺义县区干部的情绪已完全改变了，每人都是很高兴，很有信心的在工作着。他们讲：“无论敌人怎样‘清剿’也能坚持了。”地道还正在随着斗争发展着，相信今后在地区上、工作上还会有更大的开展。希望我各县区同志以最大的注意和努力来

开展这个东西，这就是我们战胜敌人的利器！

冀晋三专区武委会关于望都四区 任家町村落地道战介绍

（一九四七年五月二十八日）

一、情况及部署：

方顺桥敌企图南下增援石庄，于二十五日遭到李各庄、任家町各村之有力阻击未逞返回后，企图继续南下达其增援目的。我四区区干三人协同任家町小队共二十人，携步枪七支，接受二十五日作战经验，作了分布于该村七个暗工事内，有重点的配备了武器，明确规定了各小组的具体任务。决定首由村沿、村口、街道节节抗击，最后再转入工事反复打击敌人的作战方案，并预埋拉火雷十五枚，准备雷枪结合打击敌人。

二、战斗经过：

于二十七日上午敌由方顺桥出动一个营，经过完县王各庄迂回过来。当我县大队向敌实行了有力阻击转移后，敌即接随向我任家町冲来，至村沿当与我早有准备的小队接触，我小队由村沿与敌展开了节节抗击，边打边退，随即按原定计划转入了地道工事。当敌盲目的直冲入街中，我各小队在区干部统一指挥下先后拉雷七枚（三个绳子中断未响），有效爆炸四枚，敌伤四亡四后，我即乘敌恐慌不安混乱无序之际，以步枪向其猛烈射击，先后击毙敌营、连、排长以下四名。在我雷枪结合打击下敌恐慌已极，于下午二时许携尸狼狈窜回方顺桥。此次战斗共伤亡敌人十二名，我消耗地雷四枚、子弹十粒。

三、检讨：

（一）此次战斗伤亡敌人十二名（特别包括营、连、排长各一名），值得表扬。表现了顽强斗争精神，又一次地粉碎了敌人继续南下增援石庄的企图，与战役取得了互相策应的伟大意义。

（二）我们二十个小队仅以七条步枪与敌正规军一个营的众兵相接，众寡悬殊，丝毫损失未受，最后击退了敌人，达到了我们的作战目的。特别首先利其村沿实行节节抗击而后转入工事反复打击敌人，克服了以往及早缩入工事单纯等待被动的战术思想。呈现了英勇、沉着、顽强、积极进攻精神和高度的灵活性。

（三）根据此次经验任凭敌人装备优良，遇到我地雷爆炸后即处于畏缩不前，恐慌不安。如乘机以步枪有机结合猛烈射击，敌更处于束手无策混乱无序，给敌杀伤是很大的。

（四）要继续发扬善于接受经验，虚心研究敌之规律弱点。此次这点作的较好，事先做到了严密组织、详细计划的充分准备，战斗中的主动沉着更是取胜主要原因之一。这次战斗在这种原则下做到了与敌近战，特别准确击毙敌指挥官更是使敌战场纪律紊乱迅速崩溃的有效办法。

冀晋三专区武委会关于望都 四区李各庄村落地道战介绍

（一九四七年五月二十八日）

一、情况及部署：

石庄战役开始之后，保定敌进驻方顺桥，企图南下增援。于四月二十五日敌出一个营经高膜铺进至太平庄十五计之线。我李

各庄小队向敌阻击，以雷枪结合毙伤敌人二名。使敌南下企图有所顾虑，乃怒气西来，分兵两路直奔进袭。该村小队七人携步枪四支，在区干部亲自指挥下，分别占领四个明暗工事，并在工事周围设拉火雷十枚，准备拉炸与射击结合打击敌人。

二、战斗经过：

敌人猛向村冲击一拥而入，认为是胜利了，满街乱跑，对我暗工事亦不注意。此时我小队在地下或暗工事中沉着的准备打击敌人。当敌进至我布雷区时，我准确的拉炸一枚，敌亡一伤一，当其拖死尸时又被我击毙一名。此时敌人陷入混乱状态，集中火力向我工事压迫。我小队机警的转入另一工事拉雷一枚，击毙敌人二名，战斗至下午二时，敌人弃死尸两具逃回方顺桥。此次战斗共伤亡敌人六名。我消耗雷二、子弹十四粒，别无损失。

三、检讨：

(1)此次战斗以小的消耗使敌人伤亡六人，值得表扬，但主要的胜利是这次战斗意义很大。敌人本想直往南下增援呼应石庄之战役，但我小队能机动的阻击于路上战斗于村中，最后使敌退回方顺桥，这是有战役的配合意义的。

(2)我们以七个队员四支步枪的力量与敌一个营的兵力作战，敌我悬殊，过去这样作战是较少的，但我们不但没有损失，而且是胜利了，并击退了敌人。表现了机动灵活英勇果敢，证明只要我们主动沉着，依靠村落工事开展地雷战结合步枪战是能以少胜多，以小的损失和消耗得到大的战绩。

(3)此次战斗中证明敌人对我之村落战尚无很多经验，有时疏忽大意，有时则骄傲自大，但遭到我打击之后则又恐慌混乱。我们如能根据当时情况掌握敌之特点和规律，很好的开展村落地道战，结合各种战法，则胜利是有把握的。

冉庄村落战一周五捷歼蒋

九十五旅四十余名

(一九四七年五月三十一日)

李盾 杨真等八人

清苑县冉庄民兵，反抢掠作战又创重大胜利，再次击退抢粮蒋伪，歼敌四十余名。该村从十一号到十六号，曾三次击退抢粮蒋伪。五月二十日，驻白团蒋新二军九十五旅五百余，三路包围冉庄。我民兵复仇队，沉着坚持村落地道战。敌人用重炮机枪，企图掩护破坏地堡，民兵用冷枪地雷予敌杀伤。村干张鹤在地堡眼内三枪打倒两个敌人。辛庄武〈委〉会主任，用没准星破枪毙伤敌三名。复仇队杨大水两粒子弹打死了两个敌人。八区武委会张主任也伤敌二名。敌人东走地雷响了，西走地堡有枪打，吓得不敢在街上走。激战四点钟，我地方武装赶来增援，协力将敌人击退。是役敌死伤十九名。二十二日，该敌四百余人，于上午九点从三间房、大张庄两路进攻冉庄。冉庄民兵、复仇队坚持高房地道工事，东口民兵王九福六枪打死敌人五名，王春福一枪伤敌一个，东北角五个连环雷轰轰响了，炸死了四个顽军。西面坚持地平堡的区武〈委〉会干部刘志，打死敌人六个。十八岁的民兵史儿挂了彩，还毙伤敌二名。从早九点坚持到下午两点，敌机枪炮火越猛烈，我民兵复仇队坚持越坚决。七区武〈委〉会李××一面指挥战斗，一面打死三个敌人，并在战场向敌喊话。坚持到下午，我军某部及各区民兵、四区小队迅速支援上来，敌人房串房的逃跑了。敌人共伤亡二十五名。我某部缴获三八枪一支，俘敌一名。两次作战共杀伤敌四十六名，我仅轻伤四名。此次作战为

继四林水地道战的又一光辉范例。

（原载一九四七年五月三十一日《冀中导报》）

地道冷枪地雷密切结合 村落战麻雀战互相呼应

（一九四七年六月九日）

房同吉 德春等四人

清苑县民兵在联防、地道、地雷、冷枪的紧密配合下，创造了毙伤蒋军营长以下十七名的胜利，使出动抢粮蒋伪狼狈败逃。五月二十九日早晨，驻白团顽新二军一营配合伪军一部共四百余，并携大车百余辆到我郑庄、杨各庄抢粮。驻郑庄五区民兵，在武委会吴同志带领下，很沉着的等待杀伤敌人。大队蒋军过来了，吴同志说：“专打他狗当官的。”敌人前哨是一个连的兵力，民兵向敌开枪打倒两个。但一蒋军排长拿着小旗指挥机枪掩护，一面抢尸，一面突我地堡，被民兵刘同志一枪打倒了，这一排便垮了下去。紧接又换上一排，又一个指挥者，被民兵一枪打倒了。敌人惊慌不敢上前，只用轻重机枪三挺向地堡扫射。一个蒋军营长上来指挥，刘同志眼快手快，瞄准一枪，蒋军营长受了伤。蒋伪立时恐怖的乱喊：“机枪掩护！机枪掩护！”敌人抢下了营长，抬到了村边就死了。

此时，敌人机枪已把地堡摧坏。民兵们仍镇静地打击敌人。敌人向南一躲，轰！拉响一个地雷，敌人伤亡了几个。往北一闪，轰！又响一个地雷，又炸伤几个。有的骂道：“当官的说没八路军，这是谁打死的人！”

最后，敌人把东西两头的地堡破坏，但我民兵撤到当中堡垒去抵抗。敌人没办法，叫一个老婆担着水桶领着前进。民兵让过了老婆，不慌不忙的一枪打倒了后面一个顽军，其余敌人再也不敢前进了。最后敌人没办法了，只好拖着十三具伤亡官兵走了。

进犯杨各庄的敌人亦被民兵杀伤四名。与两个村落战进行的同时，附近各村民兵及某区小队，到处用冷枪、排枪射击敌人，给敌人以重大威胁。统计此次战斗，敌死七个、伤十个（内死营长一，伤排长二），我民兵得炮弹一颗，毫无损失。

（原载一九四七年六月九日《冀中导报》）

太行一分区武委会关于表扬大红、 宋曹民兵开展地下冷枪战的通报*

（一九四七年六月九日）

五月三十日，元氏城敌千余分八股到元氏七区抢劫。大红村民兵张中秋、李红子为了保护群众利益与完成杀敌计划，很沉着地带领了三个民兵钻入地道，爬到有枪眼的地方。有十个敌人正在抢劫，张中秋瞄准一枪击毙敌一。敌不知子弹从何而至，大叫：“谁走了火？”接着，李红子打伤两敌，敌慌忙逃窜。

三十一日，元氏城敌千余附炮又到七区掠劫。宋曹六个民兵在房上工事里坚持击敌。敌集中火力冲锋。我寡不敌众，民兵就钻入地道，进入地堡打击敌人。王小胜毙敌一伤敌一，侯小珠等同志各击伤敌一。敌羞成怒，挖地堡用火熏。我地下工事有充分的建设准备，并不怕熏，没受一点损失。

以上两次战斗，我毫无伤亡，发扬了村落战的冷枪、工事地

道互相结合，打击敌人，保卫了粮食。这个战术意义很大，分武特通报表扬。边地各县接此通报后，结合当地情况加以研究讨论，应向大红、宋曹的民兵学习。

此通报
一分区武委会

冀晋三专区人民武装委员会 关于四五六月份工作总结（节录）

（一九四七年六月二十五日）

（上册）

四、地道工事修整建设情形：

自三月份县主任会议后，各地开始普遍改造大明工事为暗堡。干部队员从思想上一致认为杀伤敌人主要依托还不是明工事，而是地下暗堡。现在除个别村未改造外，大部已改造了。

各地道暗工事各地在旧有基础上，都进行了修整。特别是在完县地区，因靠近满城边界经常与敌对峙，同时完县地区也正是保满敌人终日企图“蚕食”进攻目标。故，县在领导上对地道工事的修整抓得很紧，普遍的进行修整，并确定几个战斗重点村。如三区常庄、西朝阳、南常丰，四区西韩童、南伍侯，五区东显阳、伍郎、苏家疃、魏家关、五里岗，六区三北堡、南新兴、苏头、北下叔等村。改明工事为暗工事，修整地道拉火雷与暗工事相互结合，建设突破口。每个重点村建设十五个至二十八个暗工事，火力都能交叉结合，互相支援，拉火雷与踏火雷结合等，都较周

密。

另外，为阻止敌人前进，完唐定望^①各县，估计敌人南下可能经过之要道都给予破坏。

地道修整建设情形列举完唐定数字说明。

项 别 数 目 县 别	地 道			工事构筑与改造				备 考
	新 修	补 修	人 工	新 修	补 修	人 工	明 地 堡 数 工 事 改	
唐 县	3405		2269	15	36	1854	21	1. 新修之工事 多于补修 与工事。
完 县	2656	5432		177	124			
定北县		96		265			45	
望 都								
曲 阳								
总 计	6061	5528	2269	457	160	1854	66	

(下删)

霸县五区翻身武装五日三捷

(一九四七年九月三日)

李 川 张 弼 坤

国民党军于八月八日侵占霸县县城后，全县各村翻身农民已武装起来，组织了民兵，配合大队、小队，到处阻击扰乱敌人，捕捉特务，神出鬼没在敌人的公路上、围城附近，截至八月二十

^① 完县、唐县、定北县、望都县。

日，大小战斗达二十余次。

霸县五区翻身农民武装，五日三大捷，毙伤蒋军八十余名。八月十三日，五区民兵配合大队一部，预伏在东粉营村（霸县城北，牛驼以南，沿平大路），蒋军百余名到该村抓人，一进村，我民兵大队以地雷、手榴弹、大枪，猛烈向敌轰击，毙伤蒋军二十余名，我安全撤出战斗。八月十五日，某村民兵创高房地道战范例，杀伤敌人五十余名，我民兵伤一亡一。战斗是这样进行的：吃早饭的时候，民兵李增申跑回来报告，“敌人快进村了……”房上的岗也发觉了敌人。民兵们由于近七日来，天天闹情况，有些满不在乎了，房上的岗报告敌人来了，民兵们还不信。岗上急了，大喊“真来了！”这时人们上了房，果然敌人已进了西街口，有的敌人上了房。民兵们在崔区长和县武委会杜同志率领下，占了两个大院。敌人在机枪掩护下，连续发动五次冲锋，均被我民兵的手榴弹击退。战斗到上午，敌人两次增援，共千余人，战斗愈来愈烈，敌人挖房接近了民兵大院，民兵用手榴弹又把敌人打退。战斗到最激烈时，民兵魏书田一连扔出三十多个手榴弹，地雷爆炸十余个。最后敌人无着，用轻重机枪、迫击炮，向大院轰击。民兵一直坚持到大院的墙被敌人机枪挖空，才钻了地道。

霸县大队在该村战斗开始后，即赶来增援。上午十点左右，大队发起一次冲锋，将敌驱逐到西南角。后敌援兵一到，我大队即转在村外迂回打击敌人，一直到民兵撤出。

八月十七日，敌十六军三个团，由板家窝分数路由西向东北推，早饭后行至五区××庄时，该地民兵在区武委会吴增年同志的率领下，有的钻了地道，有的掩护在门后。他们接受了×村战斗的经验，不惊慌，不乱发枪，不乱拉雷，他们的口号是“一枪一个”。敌人一进村，接近了他们住的大门，一个顽军，提着枪，凶凶虎虎的走来，“啪”的一枪，被我击毙。随着又一蒋军上来抢死人，民兵又一枪，又打倒了一个。这时民兵开了大门，在大

枪手榴弹掩护下冲出去，抢了一棵大枪，七十多粒子弹，一个军毯，即跑回大院，闩上了门，钻了地道。民兵在地道内，有的把守枪眼，有的专管拉雷。一个蒋军指挥官，拿着指挥刀，正喊：“一排重机枪打那个堡垒……”民兵在他后边，“啪”一枪，结果了他的性命，随着又一枪，揍倒了一个顽军。这时地雷也响了。战斗到下午一点，敌死十余个，伤六七名。我民兵毫无伤亡。敌被迫撤退。我民兵缴获二环一支，子弹七十余粒，军毯一个。

（原载一九四七年九月三日《冀中导报》）

中共察东地委关于大力 打开地道战的决定

（一九四七年十一月十七日）

一、为什么要大力打开地道战

全国虽已反攻，但傅作义还未受到打击，察东形势还极其严重。敌人组织了大量还乡团地方武装，日益向我压缩。

当前我们若不大力打开地道战，则无法停止敌之进攻，则无法转变当前局势。

当前若不大力打开地道战，则群众不断跑反〔返〕，没有衣服，将遭受更大灾难。

当前若不大力打开地道战，那么群众情绪不稳，则其他一切工作都难顺利进行。

另方面，龙崇宣^①北部，虽四面受敌，环境恶劣，但因有了

^① 龙(关)崇(礼)宣(化)县。

坚强地道，并在今秋反抢粮中，坚决打了四次地道战（杀伤敌人五、六十名）。这样一来，不仅保护了群众利益，巩固了根据地，而且使敌人大为恐怖，工作得到很大开展。

二、宣化北的地道战，给察东人民指出了明确战斗方向，察东各地地道都存有重点开展的条件。

在当前形势下，我们若真正对人民负责，真正对党负责，就必须下定铁一般的决心，克服一切困难。

坚决把地道打开！

坚决把地道战打响！

哪个地方地道没打开，地道战没打响，哪个地方就是对党对人民没负到责任。这个决心必须从领导一直贯彻到所有党员中去。

三、要想搞好，就要集中全力，就要当成中心。各县要成立地道委员会，各区（凡挖地道的）也要成立地道委员会。部队为了掩护开展地道，要积极活动。各地要集中全力，选择重点，在现有基础上，设计研究。有实际经验的同志，要起带头作用。十二月十五号前要作出一定成绩，再继续开展第二期。

四、建筑原则：要能发扬火力，不易破坏，要有翻口、枪眼、暗土堡、气眼，以至暗室等设备，要由小而大，由简而繁，有重点的开展，开始计划不要庞大，要重实用。

五、很好组织人力。有专门干部负责，要经常鼓动情绪，按段分工，发扬竞赛，和群众切身利益结合。人力动员，以本村为基础，可向附近有关村调剂，不要调剂太远。

六、财政开支，要以本村为基础，花费太多的，以县为单位调剂补助。

七、为了怕天冷时不易开冻，在第一期时，可把第二期要挖的地洞打开（各地地雷坑在地大冻前要普遍大量挖好）。

① 宣化县。

八、地道挖好，最主要的问题，在于敢打，在于敢打第一枪，在于敢打响。要有专门干部、一定武工队、民兵负责，要严格责成一定打响。今后打地道战的枪支、地雷、子弹要尽先配备。

冀晋三分区武装部关于清风店 歼杀战斗三分区后勤工作 总结（节录）

（一九四七年十一月）

（上删）

第二部分：四种勤务队负勤情形

一、进行阻击战，迟滞敌人前进，造成我主力歼敌有利条件。

甲、民兵连作战任务

敌人从石家庄出发，军区即明确指示：“迟滞敌人前进一天不超过三十里，要在三分区以主力歼敌之机。”我分区接此指示后，即通知曲阳、定市、定北、望都、唐县抽调民兵团配合地方军执行上项任务。

乙、作战经过

（删）

兹将几个战例分述如下：

1. 定北四区南支合村落地道战

①敌情：蒋第三军第七师之全部及十六军一个团的兵力于十

月十九日上午十时，由连仲村直奔东三路方向（距南支合半里）。敌之主力两侧有骑兵警戒，企图由东三路通过向东（即西南村之方向）。

②我之部署：该村明工事五处，暗工事三十二处，该村民兵二十九名，大枪十七支，调民兵连一个班，配合该村坚持村落战。由区大队长、县武装部杨斌同志共同指挥，将其人员、武器分布在各个明暗工事里，以备杀伤敌人。

③战斗经过：敌进至东三路村未停，直奔向东，这时该村东与村西之民兵，早已备好，待敌行军前进时，齐向敌猛烈射击，将敌行军行列切成两段。敌在我火力射击下，不敢通过，缩回东三路村，组织了一个连兵力向南支合村冲来。经我民兵准确射击，敌组织了五次冲锋均被我击退，毙敌一伤四。敌又一路从东三路的东北向南支合的东南角冲来，经我民兵一度抗击，即转入了工事。待敌接近时，以步枪与拉火雷结合杀伤敌人。敌刚近村边踏响我预埋雷二枚，拉响雷一枚，步枪毙敌二名，伤敌四名，敌未入村即转回。此时，民兵又从工事内追至村边打击敌人，将敌人又阻击住。敌骑兵从侧翼冲来，被小队排子枪将敌击退，伤敌战马一匹。敌又组织冲锋，终被我击退，当即伤敌二名，亡二名。敌老〔恼〕羞成怒，组织了大的兵力，将南支合村包围，于重武器掩护下冲进村内。由于我火力弱，以避损失，即转入工事，待机打击敌人。

敌人〈到〉大街后，又被我从工事内击毙敌二名，伤三名。敌不敢在大街活动，即掩护主力从该村南街仓皇通过逃窜。

④战斗成绩：

A、自上午十时开始战斗至下午三时止，阻击了敌人五个钟头，完成阻击敌人的任务。

B、毙敌七名，伤敌十二名，我无一伤亡。

C、消耗地雷三枚，手榴弹五枚，子弹二百七十发。

⑤战斗检讨：

A、缺点：

射击技术上差，虽消耗子弹很多，但杀敌人数少。没有发挥全村的暗工事的作用，洞内缺少通讯员的联系。

B、优点：

执行上级命令，坚持阻击敌人完成任务。干部亲〈自〉带领和以身作则，战时政治工作做得好，战时激起队员战斗情绪。

2. 定北东市邑村头抗击

①敌情：十月十九日上午八时，驻定县城附近村庄之敌一个团兵力，向东市邑村方向进展，企图渡河路过该村。

②我之部署：东市邑是唐河北岸的一个村庄，地形很好，村内有民兵二十四名，步枪十四支。为了更有力地阻击敌人，将席家庄民兵六名，调到该村坚持战斗，配合作战。其布置：将两名民兵在村东面担任警戒，其余之民兵布置在村西南面唐河北岸的地形上，以备敌人渡河时给以有力杀伤与阻击。

③战斗经过：驻定城之敌一个团兵力出发，直奔东市邑村而来，其前头部队有一个连之兵力，前哨是骑兵八名。待敌一个连到河滩时，他们集中火力向敌射击，打得敌人东逃西散，毙敌一伤三，打伤牲口两头，敌丢在河滩大车两辆。此时敌又在河南组织两个连的兵力冲来，终被我阻击住。敌另一路从西市邑过来，已迂回到东市邑的村北了，这时敌发动总攻。我民兵看此情形不利，即转入村内工事，以备杀伤敌人。此时敌趁机从村边惊慌度过。

④战斗成绩：

A、阻击敌人渡河的时间，抵抗了敌人一个半钟头。

B、毙敌一名，伤敌三名，伤敌牲口两头。我无伤亡。

C、消耗子弹二百二十发。

⑤战斗检讨：

A、优点：

达到上级所给予的任务，迟止〔滞〕敌人前进，阻击敌人渡河的时间。顽强的抗击敌人的冲锋，表现了队员的作战之英勇果

敢沉着的精神。

B、缺点：

对节省弹药准确的杀伤敌人差，此次战斗消耗子弹太多。

3. 定北县四区连仲村村落地道战

①敌情：于十月十九日上午九时，进驻定县一带之敌，从唐城清水河过河直抵四区辛立庄村、罗家庄、南二十里铺而来，奔向连仲村方向。

②我之布置与经过：清晨（上午八时）敌从唐城清水河过河，被我独立营与民兵连阻击，敌人一下即转移该村。认为敌人从西市邑过河，即将小队布置在该村之村南其西口，只留下两个警戒，结果敌人从西来（辛立庄、罗家庄）。这时他们不能抗击，只有警戒民兵打了警报转入工事。当敌人四路纵队在大街通过时，将他们威胁住未打。待敌过完时将敌末尾打了一下，将敌打散，毙敌一名，伤敌四名，毙敌牲口一头，伤二头，打下大车三辆。我民兵趁敌大乱时，从工事内冲出来，将〔从〕敌大车上抢背了敌炮弹七箱。这时敌反冲锋上来（我已转入地下），将大车上的军用品搬运〈到〉别的车上拉走。

③战斗成绩：

A、缴获炮弹七箱，共二十一发，毙敌牲口一头，伤二头，毙敌一名，伤二名。

B、消耗子弹五十四发，我无一伤亡。

④战斗检讨：

A、优点：在敌炮火下抢背敌炮弹七箱，表现了个别队员英勇果敢不怕〈牺〉牲的精神。

B、缺点：放过了优良机会，敌四路纵队在大街上通过时未打，表现了畏缩害怕敌人多，怕敌人住在该村等。对情况的掌握与判断差，特别是主动侦察敌情与友军的联系很不够，是处于被动作战。

丙、对敌军作战之一般研究

(删)

丁、对民兵团作战几个问题的研究 (今后作战意见)

根据此次作战经验，应加强铁路沿线特别是路东地区的游击小队组织，与村落地道战工事的构筑，在该地方加强村游击小队的组织与使用。在地形、工事、地道各方条件好的村落，有重点的确定重点村庄，成立中心小队。其他小村带枪民兵如有情况，在必要条件下，再集中到中心村作战。由县统一确定，具体划分哪里为一中心村区。目前积极改造地形，构筑地道工事。

除此对其他地区民兵连的组织，进一步健全与巩固，具体修装武器，每班至少要配备小锹、小镐各两套，以备挖临时掩体用。

总之，在作战之民兵连与作战区分散的民兵，要密切结合，增加作战区民兵坚持村落战之信心成为其依托，战区民兵或具体配备到远地区之民兵连中去，以作向导，察悉情况。

远征民兵在驻地警戒或近敌宿营时，要尽量依靠村落地道工事，熟悉地下建设及工事，因【工事】一般的对〈坚〉持村落战都有经验，在指挥上应注意这一点。

(下删)

一九四八年

中共察东地委关于挖地道的通知*

(一九四八年一月七日)

一月二号石灰窑地道遭受损失，被俘去三十多人。主要因地道没保险的暗出口(没挖好)，其次翻口也没挖好，对粮、水、镐的设备也很差。因此在敌主力驻剿情况下，打了以后，到了夜晚有些人跑不出来。

敌人对我地道很注意，常集中主力驻剿。在这情况下，我们的地道必须能对付敌之主力驻剿，打了以后，能防(毒、水)、能走(有距村较远的几个暗出口)才行。石灰窑的地道规模虽不小，但没从这几方面着眼。今后有些村的地道必向这方面发展。没这条件的就不必强钻。今后边缘区多挖秘密洞。特别是地雷战，各地必须大大加强，必须加强爆炸组的活动。武装部必须把主要精力放在爆炸上。

中共冀中十地委关于两个月反 “扫荡”中的几点主要经验(节录)

(一九四八年三月二十五日)

(上册)

四、地道堡垒是边沿区坚持对敌斗争上一个很重要的依托阵地，也是坚持反“扫荡”中重要条件之一（依靠地道作战，而不是单纯隐蔽的。应尽量争取在地面上转，如村外、村内、房上、院内、屋内、洞口战，进入又转出，非至不得已不入地道。这样既争取了时间，又能机动取得胜利，又保护了地道）。所以很早也就引起了敌人的注意，并把破坏堡垒地道当成他【反】“扫荡”中重要任务之一。因此我们的地道堡垒建设，就应在斗争中不断的发展改进，这正是对敌人的尖锐斗争。经验证明，哪个地区在领导上重视了这一工作的研究改进与积极开展，哪个地区在坚持对敌斗争与反“扫荡”工作上就会取得胜利，减少损失，否则必然遭到相反的结果。

如津武县由于领导上重视这一工作，并进行了深入研究和改进（另介绍），建设上比较完善。所以在这次反“扫荡”中××××××××××等村，村落地道战就取得胜利。由村外打到村内，由村内打到院内，打到洞内，这样保存了我之力量，并给了敌人一有力的杀伤。安次×××、×××、××××村及宛良之×××村也有这样的证明。在这次反“扫荡”里不少干部遭受损失，就是因为地道堡垒建设上不完备（如有的只是个大直筒，不能防烟毒，有的没突出口，有的密堡公开化等）。很多还是老一套未加改进，致使不少干部在地道遭到破坏，或情况较严重时就感到设备不健全，而对地道堡垒失掉信心，同时也就对坚持地区失掉了信心，结果必然损伤干部丢掉阵地。故今后在领导上必须重视，要在斗争中经常改进提高，将它当成进攻敌人与保存力量的有力武器。

（下删）

中共冀中十地委关于津武 七区村落地道战经验

(一九四八年三月二十五日)

王匪伪军一个团及永清伪保警队李国栋一个大队，共约千余人的兵力，于二月二十四日夜，从煎茶铺、永清出发，分五股前进，包围了我津武七区×××等几个村。敌人拂晓开始进攻。我县区干部带领民兵依靠村落地道建设英勇顽强的与敌人战斗了一天，夜间安全撤出。我以牺牲四人，失踪一人的代价，毙伤敌人五十余，还缴获了些武器。这一仗给伪匪的阴谋以严重的打击，更加强了干部民兵作战的信心，提高了群众情绪，坚持了地区。在这次战斗中获得了不少的经验。

一、战斗动员的充分，战斗思想的明确坚决，是这次战斗胜利的基本原因。从一月八日××两个村战斗后，就在这个区，三个地道联防区会议上作了该两村战斗的检讨，批评了右倾不敢打的思想，发扬了积极作战的例子，号召大家杀敌竞赛，并提出“敌人来不打，贫农团就不要你这个民兵了”。二月七日敌九十二军两个团，进到××村。八号敌与我××二个村的民兵打上，××村民兵依靠地道顽强的坚持了两天，打退了敌人。由于这种战斗的胜利，也鼓励了干部民兵作战的信心。敌人封锁了大清河以后，县区干部估计敌人要突击这里，又召集了小区联防会议。大家都认为无论情况大小都坚决的打，只有积极的打击敌人，才能保存自己。他们决议：如果敌人包围一村，各村都来增援；如果敌人包围各村或拉网式的“扫荡”，就各打各的。一个村的作战，先在村沿打，后到高房坚持，坚持不了的时候，再守洞口，

入地道，雷枪结合，射击爆炸敌人。在这次战斗前干部民兵战斗的思想都动员起来了。

二、战斗的准备。干部民兵在具备了充分的战斗思想以后，战斗的准备就是决定的因素了。在小区联防会议上，除去思想动员以外，又决定了战斗的组织领导及其他准备工作。每个联防小区，编为一个大队，设大队长、政委、参谋长等，由县区干部任正职，经过改造的民兵干部任副职。

建立情报工作，设中心站，四外情况分工负责，规定暗号、口令。并根据了地道情况及敌人破坏地道的办法，还改造开展地道。如建设更坚固的堡垒、秘堡和突出口，以便更有效地打击敌人，保存自己。在这个会议后各村都积极地准备起来，如××村把不必要的洞口堵死，干部民兵分为七组，留了七个洞口，分住在洞口的院里，一组把守一面，村沿战，拉雷射击孔，洞口枪眼，都固定了专人负责，准备在战斗的变化中分工把守。这样在战斗中不会形成混乱。

三、村落地道建设。在这一次战斗来说，干部民兵具备了坚强的战斗信心，并作了战前的准备。除去这些同志对党对人民抱有无限忠心以外，这些村庄的村落地道好，又是提高干部民兵信心的物质力量。他们的决心和建设是互相影响，互相提高的。所以过去有这套建设，是因为干部民兵的决心的成果，同时有好的地道村落建设，有连村地道等，信心更高了。这些村的村落地道有以下好的地方：

第一，在村落建设上：把不必要的街口全堵死或成交叉形，通车处都有枪眼。在敌人便于接近村沿的地方也都挖上枪眼，又把街上的门窗堵死。×村在敌进村后遭我地雷爆炸后，无处安身向外跑，又遭我高房射击，缴获大枪三支。在偏僻的地方开小门，把院和院挖通，是葫芦串蔓式的，这样敌人进了院也发蒙。

第二，在高房堡垒建设上：建设战斗院。在大院中的各角上，都设有房上堡垒；屋中有“土柜”式的枪眼，各窗户全堵

死，留着枪眼能打房上敌人，又能打在院内走的敌人。洞口上有射击孔，战斗院的墙下有射击孔，并形成交叉火力。平时把枪眼伪装起来，防止特务破坏，门上拴雷。如×村敌一进门被地雷炸死，敌人去拉尸又遭我射击。×村在房上埋上雷，敌人一上房中了雷被炸死二个，拉尸都拉不下去，也不敢再压顶了。这样就形成三层射击，二层拉雷，杀伤敌人。

第三，在地道建设上：干线，有围村的有连村的两种，均宽三尺，高四尺。连村的每百弓有一卡口。村通村的地道易被敌人破坏（××两个村即被破坏了），××两个村因有保护干线的堡垒，没被破坏。这种堡垒是作在村沿，建设的屋子，有的还作成两个村能交叉火力，战斗一开始就去人坚持。村内地道干线×村在屋下，敌人破坏不了。干线是弯曲式的，每三十弓有一卡口，没有口的也弄了卡子墙。有的把直筒的干线截死，从旁边另开一绕道过去（改造的卡口）。这个法改造旧地道很好。

支线，一种是拉雷孔、射击孔，一种是通秘堡的小干线及出入口等。这支线低些，高三尺宽二尺半。支线通大干线的地方，有卡口，中间设有翻眼，这样敌人在破坏时我们可以安全转移到干线，干线也不致被破坏。

堡垒，一种是较公开的，是为打击敌人而用的，一种是秘密的，在迫不得已时入秘堡隐蔽。这种堡还是活的，通突出口，敌人发觉后可转移出去，并弄了陷阱、跳板。这样敌人不敢进去，放毒也不起作用。

拉雷孔、射击孔不但冲要地方（如十字路口等）有偏僻地方也有。因为敌人在冲要地方受打击后，必然在偏僻地方前进，偏僻地方也可打。瞭望孔通指挥所，也通拉雷孔、射击孔，好报告情况杀伤敌人。

突出口，通村大干线是突口的一种，但还有在村沿偏僻地方弄的突口。以备通村的干线被破坏后使用。有的突口挖在村外去，通交通沟的掩体。

总之，这些村的村落地道建设是较好的。除在干部的精心计划外，群众的力量是主要的。这些村的群众对开展地道都很积极。如×村堵街口，一天就把所有的街口全堵上了。当然这些村的建设还有缺点。如×村的高房建设的大墙是砖的，经不住敌人火力摧毁，堡垒、枪眼、拉雷孔还有的不适合战斗。估计这次战斗后是会更改进的。

四、这次战斗在战术指挥上的几个问题：

（1）敌人破坏的方式及我之对策。敌人亲自下洞，枪上绑手榴弹或在口上打枪，威胁我们。我们在枪眼里打了敌人，敌人不敢下洞了。敌人破坏了堡垒、射击孔，或是在干线上挖开用烟熏。这时要机警早把卡口堵死，敌人破坏时我可以用棍子拴上手榴弹，往外伸出炸敌人。不得已时入支线秘堡。

（2）地道内要有统一指挥，纪律要严明，哪级干部都要服从，暗号、口令订好，以防混乱。如×村这次就是缺乏计划与统一指挥，到时乱了，自己和自己在地道内发生了误会。×村因为纪律好没有乱。战斗前分工要具体，指挥所要派人去检查，是否还在坚持着。地道内各个单位，是单独的作战，又是统一的整体，指挥员要掌握住通信员，经常联系，了解各单位情况，机警、沉着，有决心指挥战斗。

（3）高房堡垒战、村落战、地道战要密切结合，不是孤立的，要按当时具体情况而运用。如敌人分兵围击，我即可以高房战及战斗堡垒射击敌人，如敌人成队开入村中即可以地雷爆炸之，敌撤退时再以高房堡垒射击之。

（4）突围时，预先要尽可能侦察好情况，不要盲目的突，别进入敌之伏击圈。突时要步调齐一，说突一齐突。因为头里突出，敌人就注意了，后边的易被敌发觉。同时要勇敢坚决。如果突破口都被破坏，就要找敌人兵力薄弱地方冲出，或在村内某处造成目标（如可打阵子枪、喊冲锋等），使敌人减低〈对〉他处的注意力，这样便易于突出。×村就是这样胜利的突围了。

中共冀中十地委关于地道 爆炸村落战的意见*

(一九四八年四月三日)

一、要明确以地道战为主的民兵作战思想

在游击区里坚持作战，必须学会明暗两套斗争，要有“打”“守”、“走”的三个准备。地道斗争就完全适合这种斗争，成为民兵干部坚持村庄斗争的依托阵地。地道的好坏是坚持斗争好坏的标志。容定拒马河沿岸的民兵英雄们和津武七区大“扫荡”中模范的连环村落战，曾经很出色的证明了这一点。

建设地道，必须从“斗争”着眼。强调地道的游击性与高度伪装，强调地道与爆炸和民兵的村落、游击相结合，严密“五防”（防毒、防挖、防进、防水火、防挨饿），要求战斗地道工事与隐蔽地洞相结合。大“扫荡”中血的教训，指出了任何一个没有战斗设备的隐蔽地洞都是错误的。

地道爆炸村落战，是民兵斗争形势的较高发展，是保卫村庄，保卫地区的有力战法，必须大力提倡片片推广。

“村落战”是民兵依靠地道，发挥爆炸，进行村落游击战的简称，不是“挨揍”、“顶牛”，而是尽量利用了坚固的地道高房工事，和村落房屋的高度伪装，隐蔽游击突然的（即冷打冷炸的）打杀敌人，村落战也是对敌的“恐怖战”。

要求全党，特别是武装部武工队全体民兵，要大量建设地道，实际组织村落战。在不误农时的原则下，轮班更替的，一片一片的，修改旧地道，建设新地道。半年内要作出一定成绩。

二、高房战斗院的构筑

(一) 高房战斗院是民兵村落战中的钉子。它利用高房所，高房堡垒，垛口工事，房内枪眼，黑房院堡，构成三层射击，两层爆炸，里外节节抗敌的独立的作战支点。一个村可以有一个到好几个。

战斗院，明打明闹，坚持对打，成为民兵地面作战的耐固的钉子，善于斗枪当幌子，消耗敌人，限制敌人上房窜院，以支援和方便其他隐蔽地堡射击孔冷打冷炸，伤亡敌人。

(二) 各个具体构筑法：

1. 高房堡垒——又叫极〔犄〕角堡垒。任务是控制房顶，控制重要街口，控制野外重要地形。内藏一、二人。采取主房式加顶，可向外投掷手榴弹，高以跪射为度，或设立射时房里的脚踏板，顶口与房下通，靠梯上下（图1、2、3）。



图1



图 2

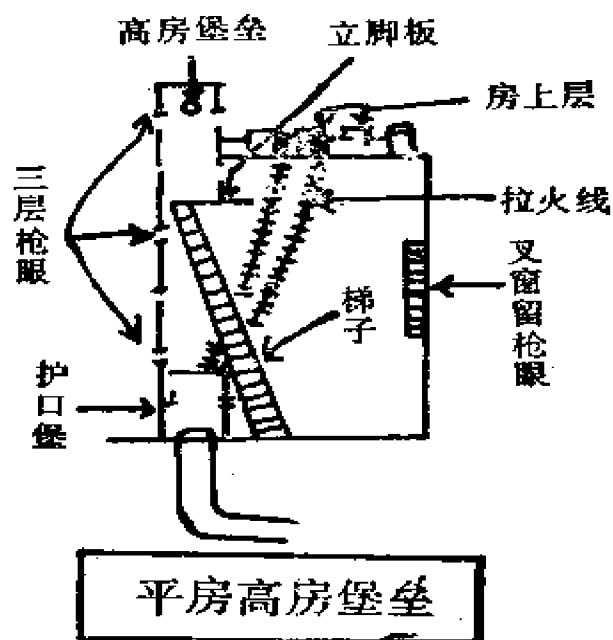

图 3

2. 垛口工事——宜用土坯抹泥，设前后两层团团转的垛口，以便敌火（力射）向〔来〕仍能保持房上运动（图 4）。

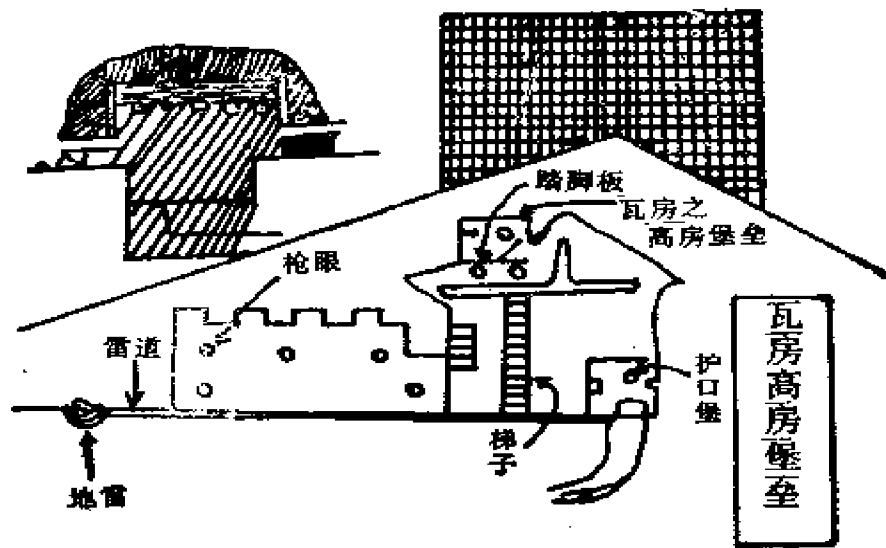
3. 高房瞭望孔——应在敌不大注意的地点按设，或以烟窗〔窗〕伪装之。

4. 黑房——是“逐屋战”的工事。即将小挂房、夹皮墙叉死，以保护洞口与高堡的上下，设向里向外的各种枪眼。

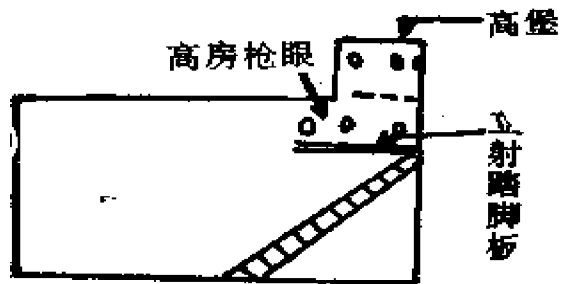
5. 护口堡垒——如无黑房，即可在明洞口上设堡垒，向墙



图 4

留口，或设遮墙小门或成小土柜式，与敌作逐院战和洞口保卫战。

6. 长棚的射击遮墙——即在长棚向外射击地段下，挖半人深之坑，外设遮墙盖顶里外射击，隐蔽通房内，防敌弹射(图5)。

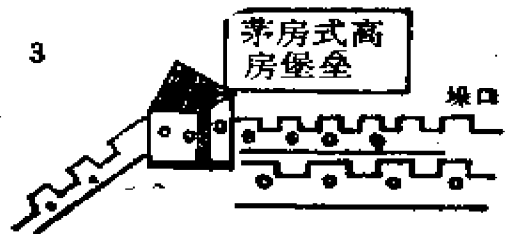

图 5

7. 射击孔——要求枪眼便于观察互相交差〔叉〕，发扬火力。口可拳头大，成酒漏形，外小里大。高堡或地堡的四面枪眼，应交叉设置，前后避弹。射击孔尽量在上下设防尘板(图6)。

三层射击：第一层是地道堡垒的射击；第二层是平身或叉窗后之射击孔；第三层是高房堡垒射击孔，或其下方的高房射击孔(以便高堡被敌用火火力突击时，我仍能作高房战)。

8. 堡垒外墙构筑，最好是用双坯，外加麦秸泥半尺来厚，顶上加树〔秫〕秸箔防尘，墙厚二尺左右为宜。

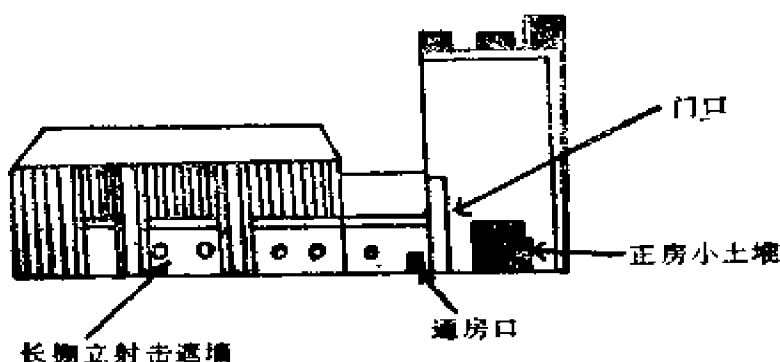

图 6

三、地堡的构筑

(一) 地堡是民兵隐蔽杀敌的地下战斗工事，内藏一至三

人，每村可设几个到一、二十个。

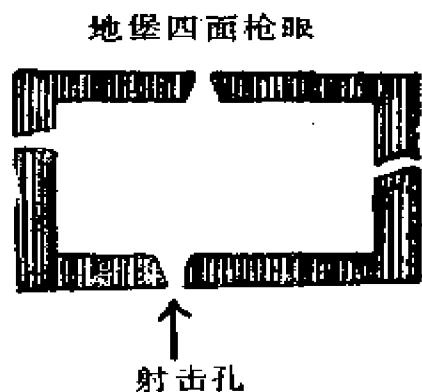
(二)护街地堡——除少数必须较公开的地堡外，一般应利用当地现有的地形地物，如烧饼台、碾子、神台、庵宇等，尽量保持原貌，或旁设假明堡，吸敌火力，击敌不意(图7、8)。利用墙角、影壁，阶台之地道射击孔，因墙薄，在房里可设小黑房或利用坑洞以隐蔽之。



图 7



图 8

(三)村沿地堡——村沿战也应当民兵利用村沿地堡、村沿高房射击孔，与敌隐蔽游击作战。可利用垫台、围墙、较高之地段、村沿庵宇等设置(图9)。

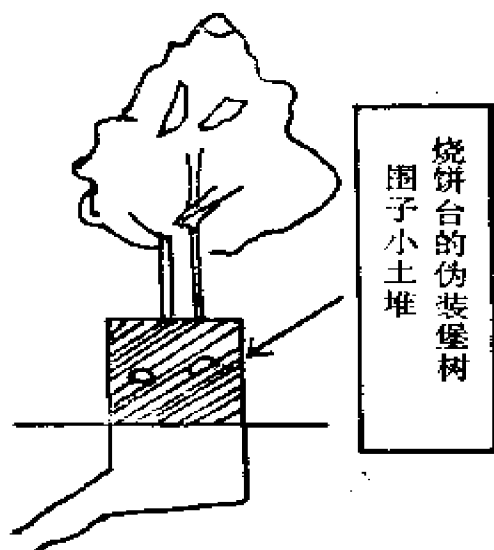
(四)野外的护线地堡——利用野外看地小房，假坟头，窑疙瘩等处设地堡，下通连村地道，协同村沿射击，战斗保卫干线(图10、11)。

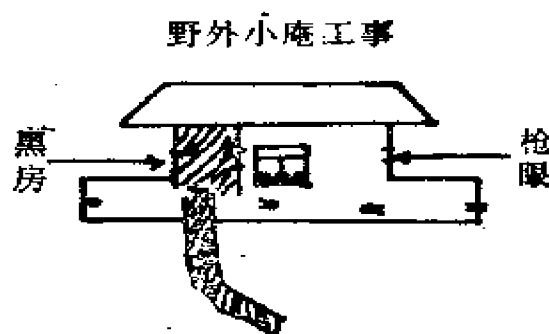

图 9



图 10

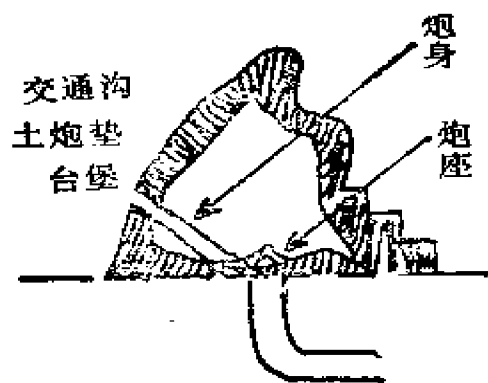

图 11

四、地道、地洞的构筑

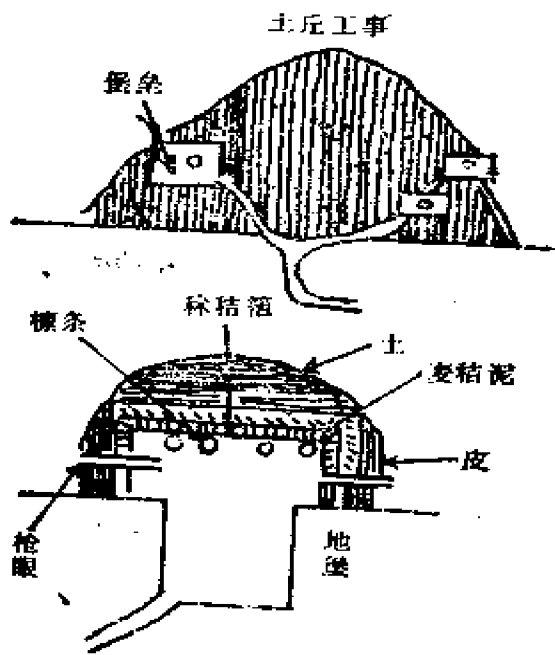
(一) 地道干线——地道有联村地道、野外地道、村落地道和干线支线，军用民用之分。

村内地道穿房穿院，成蚊形，力求深厚。尽量不用“田”形挖掘，应根据战斗区域，分片构筑，再而片片连环，既难破坏，又可机动游转（图12）。

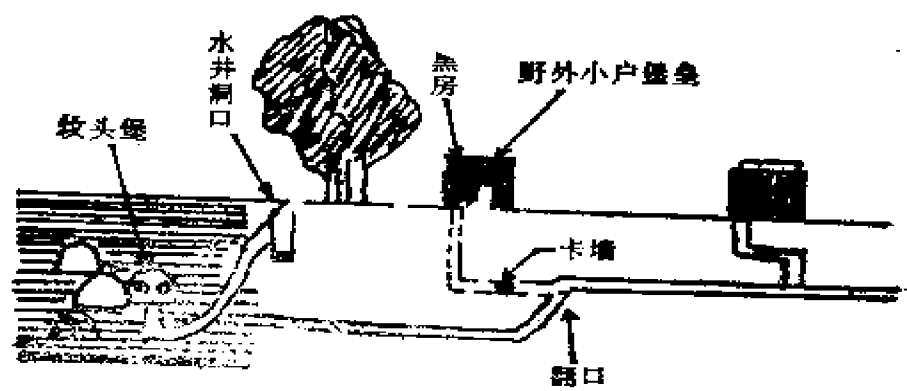

图 12



图 13

地道干线可适当设翻口，形成节节隔离（上下或左右翻），上盖土匣子，真假难办〔辨〕，设“卡门”防毒防进。地道高宽以一人低姿持枪行走为度，不宜过大（图13）。

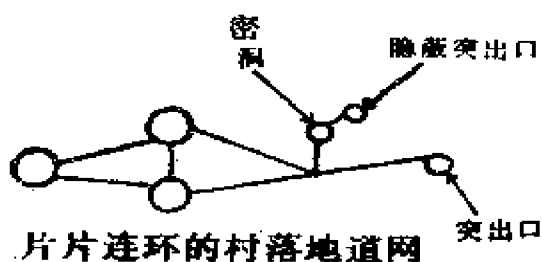
军用干线与民用支道要分开，特别在战时。不然“一个屯一个开不过车去”。

（二）洞口——通地堡

洞口的地道要伸出干线一、二丈远。此种洞口与战斗院明口同，系属战斗性之洞口，要求上下方便，设地道陷阱，地道遮墙射击孔，口下埋雷，战斗杀敌（图14）。



图 14

村中洞口，适当留用（过少妨碍村落地道运动，过多守不过来）。作为民兵游击中之洞口，最好采用伪装之自动口。

（三）突出口——或利用村边小房集结齐出，或利用壕沟等处设“鸡爪式”的突出口，但必须要有突出口区域的地道瞭望孔，和地面上可能有的战斗撤退或隐蔽的地形地物（图15）。

（四）密洞——是最隐蔽坚固的地道战斗设备。由翻口以巧妙构成“连环洞”、“翻天印”形式。它有着“卡门”、“地道遮墙射击孔”、“瞭望孔”和本身单独的隐蔽（必要时再冲开薄



图 15

土)的突出口。一切水、食、拉屎、小便都要准备周到(图16)气眼尽量少留,宜弯曲出气或与烟筒、水井相结合,防敌熏火冒烟寻找气眼发现地道。

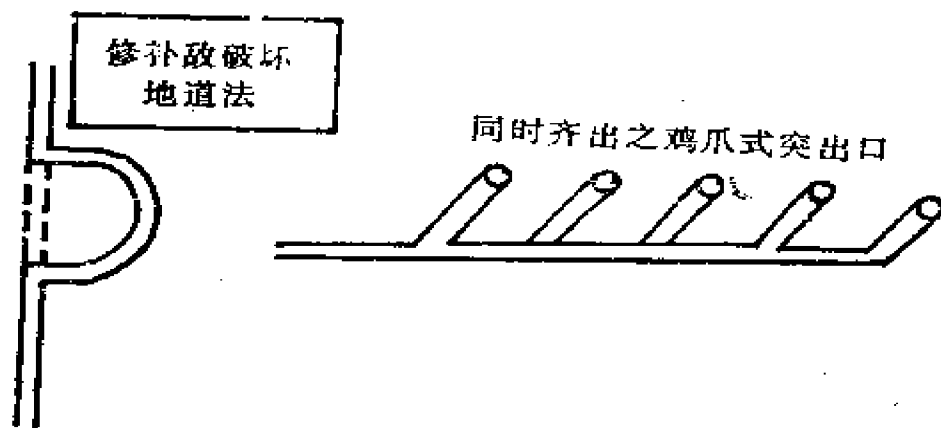

图 16

五、改造村落

改造村落即叉街叉胡同、堵街、堵门、叉窗、抹顶结合坚壁清野，利用掏墙通挂房牲口房，系葫芦串蔓式的，造成房房通。

改造村落可以限制敌窜院，用车抢东西，限敌在大街上活动或被迫跳墙，易为我杀伤。

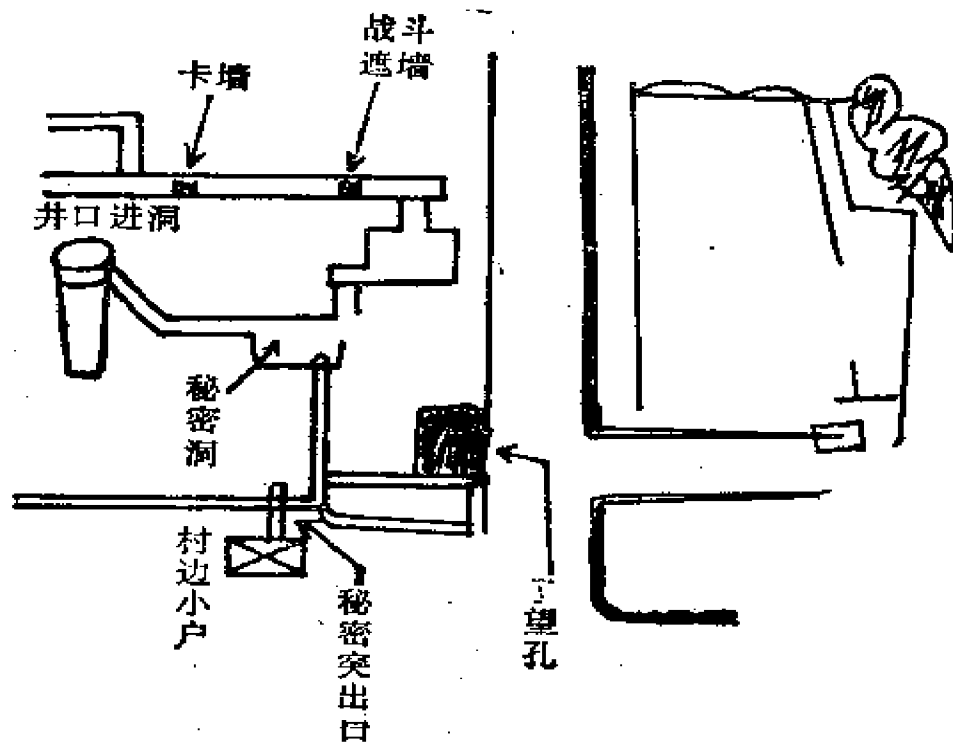
六、村落爆炸与各种武器的使用

(一) 爆炸的使用。战斗院房上拉火雷，下垫坯，上扣破盆伪装，雷索下通护口堡，靠听察杀敌。房上触发雷，一般采用房上铁丝障碍与杠杆触发器材相结合，在敌举动时自动击发。房上滚雷，是以丈余长雷索缚身滚下爆炸(图17)。

墙上雷或设墙脊专炸敌爬墙，或在外侧设雷位，外封薄坯，伪装原貌，与房内相通(图18)。

房上铁丝障碍下连杠杆触发雷



图 17



图 18

树上吊雷，或估计可能利用之地形地物器具，埋设杠杆器材或踏火雷，伏击炸敌造成物物可惊、地地可怕的恐怖。

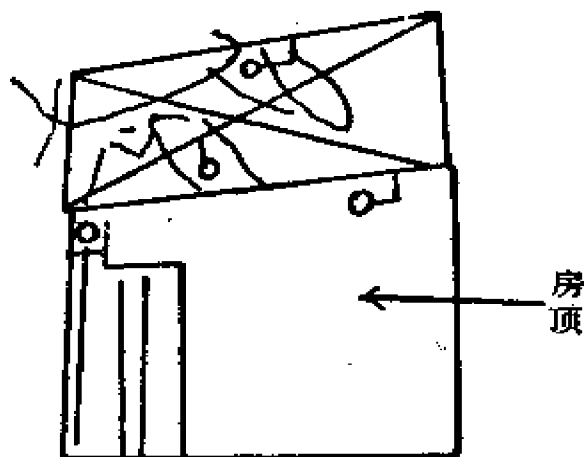
地堡雷道或可多设，或一条雷道内安设前后爆炸坑，先后爆

炸，街上雷坑砌砖或坯垫灰防潮。雷索最好用铁丝（图19）。

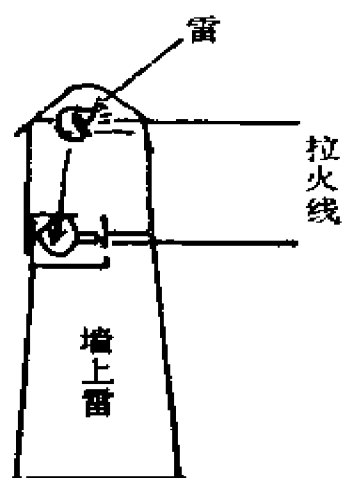

图 19

（二）投弹组——津武吴场房上民兵投弹组发挥手榴弹威力，做法很好。因为村落近战，爆炸总比射击的杀伤面要大，特别是对密集敌人为更有效（图20）。或可用竹竿缚手榴弹，从已公开的地堡向外伸出手榴弹，或在地道中用竹竿手榴弹打击进来之敌人。

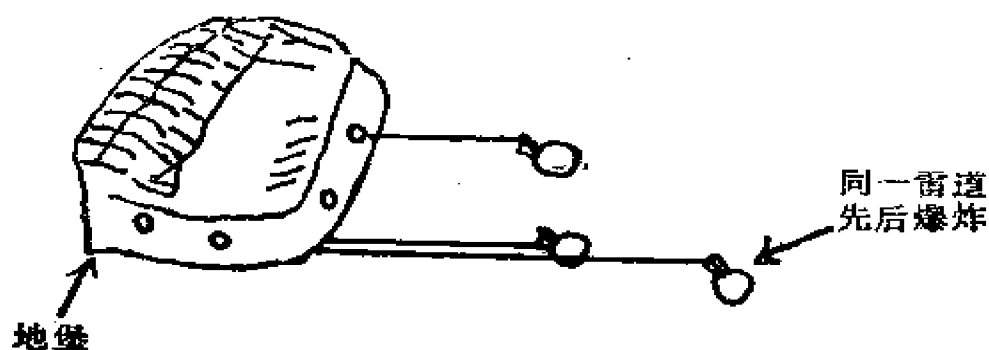

图 20

（三）抬杆土炮与土榴弹枪的使用。可设村沿垫台式的土炮（抬杆），堡垒设炮座以固定炮身，以两支更替装药使用。土榴

弹枪利用村沿房屋使用之，这对进攻村沿密集敌人为最有效。

（四）其他如自动步、冲锋式、机枪射击孔，防尘设备要更讲究。强调火力突然，并注意转移预备阵地，可多杀敌人，避敌注意。

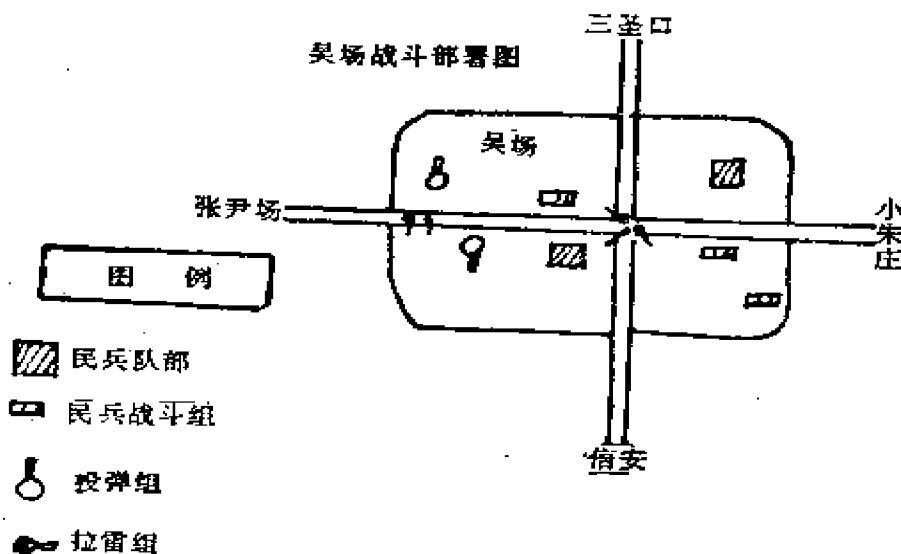
（五）村落战一般是多用地雷、手榴弹，发挥爆炸威力，少用步枪排射，主要是打冷枪。经验证明，一个打一天的村落战消耗子弹二百发就不算少。强调雷枪结合，逼敌爆炸，或诱敌爆炸。

七、村落作战法

（一）在兵力使〈用〉上，少则半个或一个班，多不过六七十人，太多了不好运用地道。一个高房堡垒，一人为宜。四面地堡二人为宜。民兵作战，从上下班中再分三几个人的战斗小组：硬的老的民兵守高房或明堡，软的新的民兵守蔽堡、射击孔，再软点的分组做饭送水、通讯、点灯等之任务。

村落战应以本村民兵为骨干，带动一部分群众参战，成为村自卫战，人自卫战。但往昔〔昔〕因为村民兵枪少，所以区干部武工队要时常实际参战，督导挖掘地道，建设军工，共同作战。在必要时就临时集结几个村的民兵，参加基点村庄的保卫战，或突击前沿村民兵村的地道建设。

（二）在作战方式上，在工事爆炸上，发挥“真真假假，虚虚实实”的效能，以欺骗敌人。或有人无枪，有枪无人；或暗堡多设明堡；假射击孔掩护真射击孔；（缺）的爆炸下面连着真爆炸，让敌人真假难分，样样上当。

要研究各种射击孔的射击和村落的投弹法。平时射击孔固定目标点的练习瞄准，学会地道的听察观察，装退子弹的防尘动作，稳固枪身与修补破坏缺口。村落投弹要熟练从上向下掷，从门向房顶掷，或越墙越房的投弹法。

制造一切机会以发扬我射击，如“借尸打人”就是一法。雷枪结合，炸敌混乱，使我射击也是一法。

在打法上——可根据我人多人少、敌人力量具体情况，运用各种村落战的打法，不必机械由村外，村沿，高房而至地下。或者对少数敌可主要在野外或村沿打击之，或者组织街巷伏击，而后逼敌出村，或者不动护道，待敌乱窜时，再打杀其零散敌人。

村内作战，是一面坚持战斗院与骨干民兵游击射杀同时进行。在外是村村组成联防，连环作战，内外夹击。不是无组织的一窝蜂，应临时统一指挥，分工负责，有的打援，有的侧击牵尾巴，有的沿途打，有的等待伏击旧路，形成有组织的分散性的包围战。尽量要求在地面上打，保持我之更大机动。即便必须完全进入地道后，亦必须保有对地面上的观察和听察，以免自己完全陷入被动。

(三) 在指挥上——注意组织小战区的战时指挥部。由党委、政权、武装部干部分任军政干部，以统一指挥。从小战区内的党政民武干部和各村民兵，要求干部带兵，干部人员驻地就是战斗院。

强调战前统一计划，严密备战工作（如地道、器具、灯油、吃喝等），战时分头指挥。发扬以战斗小组为作战单位，发扬干部民兵个人机智勇敢。注意战时政治鼓动，向敌喊话。战中修补工事，各战后的善后工作与备战工作。

要十分注意情报工作，组织民兵情报组，向敌方【向】派遣侦察坐探，设直接“投递站”，规定日夜联络讯号（不要浪费子弹、手榴弹，可用气火或音响）。

地道通讯联络，设短促的节节联络员，与地道观察员指挥所联着系。照明除靠围灯、蜡绳、灯碗外，可试用以棉花渗煤油装成的长筒灯，来往运动，不至熄灭。但必须注意管理灯油减少浪费。

八、防毒法

如果我们有如上的土工技术建设，又能于腹地或外线机动跳

转，有较好的群众关系和战时平时严格防奸工作，同时以积极作战、保卫地道，则五防问题已基本解决。当然这次敌人施放毒气面较大、较多，但主要是由于我们如上工作不够好，所以某些村庄受了较大的损失。这是个基本教训。有些同志因此对“地道”没信心，是没有任何根据的。不然为什么敌人那么重视地道？同时津武的经验就主动的解决了防毒问题。

地道中的陷阱、卡口、卡门、翻口，就是堵塞毒气的好办法。除此以外在防毒救护上提出以下几种：

（一）防毒：在发现毒气后要镇静不要惊慌，以免呼吸增强，吸入多量毒气，要浅行呼吸。在地面上时，要注意风向，要逆风或傍风走，切忌顺风跑，卧倒不要在洼地里，这些地方空气不易流通，是毒气沉降聚集所在。

简易防毒法：

用湿泥柴草灰裹在湿手巾里盖住口鼻，用毛巾包土以尿浸湿盖住口鼻。

用毛巾裹些小苏打粉（即吃碱面），浸湿盖住口鼻，因毒气遇碱性就不易侵入。

每人准备一两炭末保存好，用时裹在手巾里堵到口鼻上使用。还可用帽子填一半湿土，以尿浸润遮盖面部来行呼吸。

（二）救护：把中毒的人搬到新鲜空气地方脱开毒化区，要镇静不要惊慌。转送时要让中毒人半坐半卧，绝对安静休息，保持身上体温，大量喝开水茶水或盐水，不要再受寒冷刺激。

1. 窒息性的中毒，禁止行人工呼吸法，以保留体内氧气，须要呕吐时把面部转向一侧，以防吐物进气管而得肺炎。

2. 用水将指洗净伸入舌根部用力压，以促吐，好帮助排除肺里的粘液。鼻子常用百分之五的碱水洗。

3. 如眼部中毒不要用手揉或干布毛巾擦，更不要闭眼。可用百分之十盐水或苏打水（碱水）持续灌洗，再滴一两滴麻油或香油，把中毒人放在黑屋子里，最好戴黑眼镜。

4. 如系喷嚏性中毒可用百分之五的苏打〈水〉漱口、洗鼻子及咽些苏打水。

5. 如果糜烂性中毒可把衣服完全脱掉，救护人不要用手脱，以防传染，或用碱水浸泡，或用剪子剪掉衣服，用肥皂水煮洗暴日晒消毒。

6. 如皮肤上发现毒液点滴时，注意手和颜面部，就快用湿棉花和吸水纸轻轻吸去，不可用干棉花或干布擦，以免扩大面，吸完了把它烧掉不再传染，再用百分之五肥皂水或苏打水洗。这种救护后还要及早找医生治。

(三) 驱毒：当毒气浸入很浓厚时可用：

1. 炮火(鞭炮、手榴弹)驱散。发现毒气用炮火向毒猛射，击动空气把毒气赶散。

2. 用柴草点火(在屋内)驱散。

3. 煽风驱毒。在地道内两人一组，一人由上向外煽，一人由下向外煽，接连不停的煽(用衣服等物)。

4. 堵截驱散。在地道内发现毒气立即把地道一头堵死。

冀中军区人民武装部关于介绍十分区 津武县村落地道战经验的通知*

(一九四八年六月二日)

一、为了加强当前各个边缘区游击区坚持地区反敌突击，胜利完成护麦斗争任务，更有力打击敌人，特将二月中十分区津武县民兵在反“扫荡”中，村落地道战的几点经验，通报各地，以兹研究参考。

二、此材料可按当地斗争开展情形，作为加强基点村及联防

作战进行战术教育的材料，联系具体经验加以具体化，使之更加完备系统。当前可联系改造工事使用爆炸土炮，通过适当的会议专门传达之。

三、此材料只发边沿县，县区主要干部掌握，用以研究传达教育之用，区级传达后限期收回，由县保存，遗失负责。

上通知

部 长 孙 毅

副部长 孟庆山

附： 十分区二月反“扫荡”中津武 民兵村落地道战的几点经验

一、加强战斗思想与充实准备：

1. 一月八号东武庄子、四圣口战斗以后，在三个地道联防区召开了检讨会，批评了右倾不敢对敌作战的坏思想，发扬了积极作战的事例，号召大家要杀敌竞赛。有的提出，“民兵谁再不打仗，贫民团就不要谁”。二月七日顽九十二军两个团，进攻里澜城，八日与闸口、安二堡民兵接了火。闸口民兵被压入了地道，安二堡坚持了两天把敌人打退。干部马上帮助检讨作了鼓动工作，也检讨了这两次战斗被敌人压入地道后，缺乏领导计划，表现很乱。因此，方有生产组郭明海同志的牺牲。

2. 两次战斗以后，又重新召开了各小区的联防会。规定了互相接应的情报、暗号及除奸防特的工作。在支援接应上规定了小情况到来（敌人进攻一个村）各村都要积极支援，大情况到来（敌人兵力大包围数村时或拉网“扫荡”时），就各打各的，以免出村无把握挨打受损失。情报要互相交换，设中心站和四面分工负责。小区联防编成大队，县区干部及土改工作团任正指挥，经过改造的民兵干部任副指挥。并新组织了联村联防指挥部，宋守鹏同志任队长，王玉同志政委，王品三同志参谋长，明确分

工。在会上研究县委指示，敌已控制了大清河，不管敌兵力大小，情况多大，敌人来了一定坚决的打。敌人要来消灭我们，我们就只有坚决的打才能保存自己。尽量的在地面上打是主动的，到了地道内是被动的。情报、暗号、口令必须规定。地上设备要坚固，便于杀伤敌人。为了保存自己，要挖秘密堡垒和突击口，多打卡口挖陷阱。把堡垒口设备好，不可过多以便防守（吴家场只留七个，其余都砸死，县区干部、贫民团干部、民兵共同分工负责到七个洞口去住），明确分工（谁守洞口、谁拉雷、谁守射击孔、谁坚持高房）。如果情况小，分到每个口的武装先担任村边的一面作战，逐渐抗击的街道房院作战□再到洞口，然后再钻地道，用冷枪杀伤敌人，这是战斗布置。共准备了生山药、花生；定了口令和纪律，谁也不要跑，要听指挥（如不听指挥以奸细论），县区干部带兵作战，还要注意奸特活动。

3. 高房堡垒建设：

①选择全村制高点，房屋比较坚固（官房或逃亡地主的房最好）的地方修。用砖垒的垛口围墙只好看，但不坚固（三圣口的即被敌摧毁）。以后应用坯或泥块筑成，避免暴露。

②房顶设雷，炸压顶的敌人。上边设雷，洞直接上绳，趁敌人摧毁我堡垒后上房时炸击之。三圣口即用此方杀伤敌人二名，死尸也拉不下去。

③房极〔犄〕角堡垒要和室内相通能上下，不可房顶通过，以防敌人炮弹炸片伤害。堡垒构筑要矮一些，枪眼要小，堡垒内部能动转，又要便利发扬火力。

④窗户堵死，要留枪眼，能射房上之敌和进院之敌。堵窗户堵里边，敌不易发觉。

⑤洞口要修堡垒，口向墙面，留下射击孔，不应单纯秘密，钻了地道去打敌人，敌人再找洞口又打之。

⑥高房堡垒都要通入地道，互相形成火力交叉和保护，敌人就控制不了高房顶（三圣口打得敌人压不了顶）。

⑦地道过墙根的地方留射击孔，敌人进院就能杀伤敌人，形成三层射击、两层爆炸。高房院内还要设置土柜，留射击孔，越坚固越好。

⑧洞口的房所门上可挂上地雷，敌人一推即可炸住。吴家场即在赵家祠堂院内炸死一个敌人，敌人来拉死尸，再用室内射击孔射击之。

⑨教育群众防匪防特，堵窗户堵半截。

4. 地上通。把不要的街口堵死，留下必要街口，用土泥垒成交叉形也可通车。村边便于我阻击敌人的地方做好枪眼，街口都堵死，拉土拉粪可拆开，拉完再堵上。敌人一进街中即爆炸，使其无藏身之处，只有向村外退，我高房可趁机发挥火力杀伤敌人。吴家场就是这样杀伤敌人七名，敌遗尸首三具，我缴获枪三支。在偏僻地方留个小门，家院都沟通（可以葫芦串蔓式），敌人进了院也懵头转向。敌人在赵〈家〉场，墙外用小镐破我射击孔，我用手榴弹从射击孔内捅出炸击之，但这次我因不沉着，在洞内即响未曾投出。

5. 地道建设：

①高度要便于动转（三、四尺以上），每约百米要设卡口，敌人破坏了邻村地道或放毒时要及时堵塞。干线一旁可设护线堡垒，由地道通入，脖子上留卡口，杀伤敌人后，敌人破坏时马上堵死转移。两村地道相连距离不可太长，较近为好，使两村能形成火力交叉，干线易保护。两村村沿可设黑屋堡垒，在屋内垒小屋，发现情况要有一定人进去保护干线，在黑屋周围设有地雷。村与村的干线能起一定作用，但不起决定作用（三圣口通小朱庄之干线就被敌破坏了，不能通行。两村远隔三里，当中地形复杂，保护干线准备不足。而小朱庄通吴〈家〉场的干线就保护住了。因相隔只有二里，能火力交叉，当中地形简单）。

②村中干线不可太低太窄，在房下通过敌人不易破坏，三圣口即在房下通过的很多。吴家场在街上做的较多，开冻就有好几段

不能用。村中干线应蛇形，每隔三十公尺要打一卡墙，敌人下地道火力不能发扬。卡墙的用土可先在地道的两壁下打小洞盛土贮存。过去地道太直，可在旧有基础上改造。改造时可每二、三十公尺即用土堵死，另拐弯通过，但注意两头口要小，以便堵塞。

③支线可略小些(三尺半高二尺半宽即可)，通干线处应一律设卡口，中间还要设翻眼，并可在翻眼口上边准备打上卡口，在拉雷孔、射击孔下边通入支线。干线口处都要设卡口和贮土(打墙用)洞，敌人放毒放烟就得用，不影响其它战斗位置，吴家场就这样起了作用。

④堡垒基本上应秘密，但又分秘密和公开两种。公开是指对自己人说的，对敌人仍是秘密。公开的单个堡虽是为了保护房所保护地道杀伤敌人而用，所以还可掩护秘密堡垒，不通地道，而是在有洞口的堡内另开口钻入。堡垒口上修战斗工事，下挖陷阱，堵上跳板，进入后再撤板，敌人摧毁我地上工事后可用。以防火，陷阱内盛水，减小烟毒效能，手榴弹作用也小。秘密堡垒是为了保存自己，迫不得已时可作隐蔽用。各人亲自挖好，用翻口通地道，翻口两端打上土墙，以隐蔽翻口。秘堡里边一定留气眼，有突出口准备，可设在附近破房内或通交通沟壕的掩体。

另一种是秘密堡垒，是在分散的小村和零星的住屋内挖的，可挖成连环堡垒。即便敌人破坏了地道，难破我之地堡。

⑤拉雷孔、射击孔在街口、十字街作用大(象吴家场战斗十字街和西、南两街口之雷孔作用很大)。在偏僻的地方敌人受了正路上的爆炸、射击杀伤或威胁后，要他绕道而走的地方设置，要能看见敌人便于发扬火力。吴(家)场西口拉雷孔看不见敌人，听【声】见敌人退却跑的脚步声拉了地雷。南口射击孔只能打敌人两条腿，不能打住敌人中身。安二堡一个射击孔设在猪圈内，敌人去拉猪，打伤敌人一(名)。

⑥瞭望孔与瞭望哨。瞭望哨要与高房堡垒结合，从枪眼瞭望察看敌人动作，便于指挥作战，与拉雷射击孔结合，便于杀伤敌

人，（准备）与指挥部结合，便于指挥。瞭望孔可设在冲要的墙角或土墙头上，要隐蔽或用柴草伪装。

⑦地道内动作：

1. 堵住枪口。2. 把枪拴机部用布包好或裹好不要弄上土，一弄上土就不能再打。3. 大枪在地道内行走可提着枪带走。4. 把枪搁在腿当中拉着走。5. 钻卡口翻眼时先下脑袋就快。6. 打枪时枪口要伸出枪眼二指左右，以便烟气发散，以免存烟〈暴〉露〈目〉标又妨碍瞭望。

⑧突出口一定与交通沟结合，挖到掩体内最好，一定挖到破院破屋内，选敌人不注意的地方，做时民兵村干自己搞。四圣口的突出口被敌发觉，我突围时被敌打伤一名，检讨原因，挖时人多，特务报告了敌人。

二、敌人破坏方式方法及我之对策：

1. 敌人下地道枪上绑手电，从明处我，用火 力 封 锁 洞 口，往洞内打枪威胁。□□我预先把土墙打好留好枪眼，敌人下去我就打，敌人即不敢进洞。

2. 敌人破坏了堡垒、射击孔、拉雷孔，在干线上挖开要放毒放烟。我就用卡口堵死，干线被破两头堵死。

3. 敌人分段截堵，我可用手榴弹地雷待其挖通猛力投上炸击敌人，或是绕道堵死卡口。敌人再分段截断用毒烟熏我时，我应机动杀伤敌人后进入支线翻眼与密堡。

4. 树立明确的战斗思想、战斗作风。起初干部起决定作用，战后帮助检讨，着重发扬优点，克服右倾，只要敢打敌人敌人就害怕，我就安全转移。这次吴〈家〉场、三圣口一点损失也没受，相反的四道塄、四圣口、武安子没有打却受了损失，即是明证。

5. 统一指挥，纪律要严明。预先定好口令、暗号以防战时混乱（赵家场这次就是缺乏计划与统一指挥，到时就乱，自己和自己在地道内发生了误会）。纪律不严明是混乱的根源。吴家场

战斗提出了地道内要听指挥，不听指挥以奸细论，因此，战斗开始到结束始终不乱。地道要好，作突围计划。三圣口突出去先分小组，到时心中清楚，分工要明确，把每个人的任务分配具体，指挥部要及时派人检查。

6. 高房堡垒、村落爆炸、地道三者结合不可孤立。三圣口战斗因敌人是分组分股围击上来的，高房战斗、堡垒结合地雷地堡杀伤敌人多。吴家场敌人成队而来，到十字街用雷杀伤较多，敌退时用火力追击。我在暗处敌在明处，容易杀伤敌人。进地道即为被动（如被敌破坏地道），如果工事构筑好，能灵活运用地雷、大枪杀伤敌人，仍是被动中的主动。

7. 屋顶雷和屋内土柜之建设要严守秘密。火力交叉保护干线，突围时先探一下，以防敌人发觉预伏我们。

三、地道战的组织与指挥的几点经验：

1. 强调战时必须干部带兵，不然只民兵坚持不行，容易动摇混乱，特别敌人兵力大了顶不住。这次津武各村都有机关干部及工作组干部，负责统一指挥顽强坚持，结果战胜了敌人。

2. 打村落地道战主要是打村落战（这是被动中的主动），以村落战、高房战、院落战、屋子战密切结合。首先是使敌人不能进村。敌人进村以后，我们坚持高房和院落。敌人把高房院落摧毁了，我们要坚持屋子战，最后地道口有盖好的小屋（三面用坯垒，一面留口）仍然坚持打击敌人。最后才下地道拉雷，用射击孔打击敌人。这样支持时间多，敌破坏不了地道，我可以转走。下地道过早了陷于被动，甚或遭受损失（四道堦、东王庄子、四圣口，干部以为敌人兵力大，没打就钻了，结果陷于被动了）。

3. 打地道战预先要有充分的准备，与很多的地道建设、村落建设。地道中大干线与小干线分开，地道中要有藏人的秘堡，一下去以后即让群众进入秘堡，便不妨碍指挥作战的交通联络。地面上要阴阳面堵好街口，打通墙壁，进一家门口，即能串

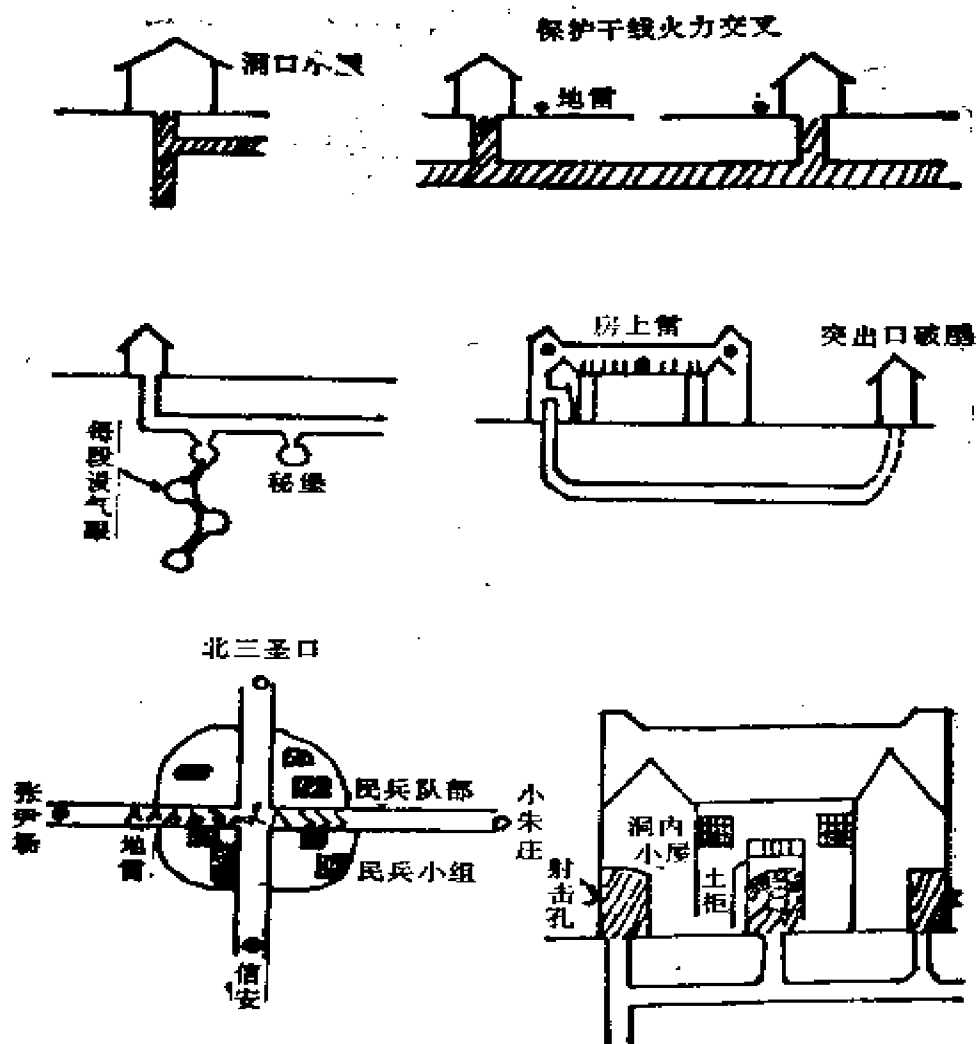

半道街。

4. 经验证明：村里不能只建设一个固定的突出的高房堡垒，要建设好多秘密的作战院落才好，一般的高房易被敌人重炮打坏，不好坚持。吴〈家〉场是划了七个组，坚持了七个院，和高房互相呼应，这样打了半天，敌人才进了村。同时在这次战斗中，明显的射击孔、地堡起作用不大。如各村的地堡都是公开的目标很大，敌人用重武器一压就给破坏了。安二堡我在猪圈里有一个暗射击孔，一个顽军去抓猪，被我一枪打伤了腿。

5. 地堡射击孔的建筑要普遍，不要只封锁大街。因为一打上敌人是去背静的地方，在背静地掩蔽。这次战斗中，挖在背静地方的射击孔，打伤敌人不少。同时射击孔不要留小方块的，这样留枪口抬不起来，只能打敌人的腿部，打不死敌人（这次战斗中打伤敌人多）。最好留高点要长缝，只要能伸出枪筒去，并能抬起枪头来就行，这样容易打死敌人。

6. 在作战的房埋地雷。三圣口村敌人一压顶，我拉响了一个地雷，炸伤了几个敌人，给敌人威胁很大，敌人不敢大胆的压顶。

7. 构筑地堡时，地道两边再挖上两个月牙道，防止敌人破坏地堡，就是敌人把地堡破坏了，用土填死，还能绕过去保持联系。

8. 关于防止放毒的设备，是在地道干线中挖卡口翻眼，堵上木斗子，在卡口的两旁打上两道半截的小土墙，敌人来时可以顶着打，放毒气时，即把土堵打死。卡口秘密洞（秘堡洞一定要有气眼，最好是在灶筒里去），毒气失去作用以后，敌人下地道刨时，土墙一倒会将木斗子盖上，敌人不容易发觉。这样还可以打击下道的敌人。这次战斗中，敌人就下地道，在自动步枪上绑着电棒，一边打、一边照、一边找，我们一打敌人便跑上去了。

9. 强调干部带兵和战斗思想，平素即建立好联防组织（津武那一片有八、九个村地道都村通村）。在一个村里坚持县区干部、武装民兵都编好小组、班。第一班守那块，第二班守那块，预先规定好。县区干部组成指挥部，带联络员从地下联系指挥。有县干部参加也要服从指挥，有计划的分组坚持，不执行命令不行。越打越太平，有的民兵战士唱着歌打（吴〈家〉场、小朱庄、三圣口打得好），越慌越乱就越不行（赵〈家〉场因二十四号晚上县委正开会研究地委反“扫荡”指示，发现情况敌人即进了村，去叫高房堡垒的门，敌人打高房我牺牲了一人。大家就乱了，下了地道，以至只坚持后半夜即转到小朱庄来了。小朱庄的民兵给坚持

赵〈家〉场的干部去送饭，没走到他们即转出来了）。

10. 指挥机关要建立两套情报站。地上的一套，最好找贫农团的可靠农民，给来往不断的送信。

11. 村村互相支援，互相了解敌情，坚持地道战的干部民兵情绪更好。

12. 作战院的准备，堵门堵窗户，要在里边用坯堵，外面糊上纸，敌人用重火器打能顶得住。

13. 最后一个重要的条件，是熟悉地道。要用大酒瓶子准备下水，多准备下生仁果、生山药（山药吃了可以解饿止渴，仁果吃了不爱大小便）。一定要多带小铁锹。

14. 另外坚持地道战要一定数量战斗员，人数太少了不行，同时要机动转出，不要死坚持。

冀中军区人民武装部通令嘉奖 清苑六区护麦民兵

（一九四八年六月二十二日）

六月十五日，〈冀中〉军区人民武装部通令嘉奖清苑六区民兵。清苑六区黄坨、大小福村、南大冉等村民兵，于六月九日，以顽强的村落高房地道爆炸战，从早四时至十一时，连续击退保定整师出动抢麦之敌数次冲锋，毙伤敌五十多名。同时在我地方军及二、四区民兵积极支援配合下，战斗共达九小时，毙伤敌人一百三十多名。在战斗中我干部民兵表现了高度顽强英勇的精神和干部以身作则沉着指挥的模范榜样。如小福村战斗中，在民兵连长阮祥同志亲自指挥下，新老民兵及新去的干部分组作战，先由地面工事再转到高房、地下工事，前后杀伤敌人二十多名，我仅轻

伤三名。黄坨战斗中，大队长刘忠林同志在突然情况下，亲自掌握新老民兵阻击入村敌人，而后分配把守工事，亲自联络，鼓励队员沉着射击，前后毙敌十三名。大福村民兵队长吴朝凤同志单人坚守高房工事，负伤后转入地道光荣牺牲，表现了顽强不屈的英勇气概。此次战斗不仅打击了敌人的抢麦及摧毁我民兵的企图，并大大提高了群众护麦的警惕，提高了干部队员坚持村落战的经验和信心，提高了干部民兵互相合作战的信念，加强了新老民兵的团结，给各地创造了积极护麦、加强边缘区对敌斗争的范例。军区除通令嘉奖通报各地向其学习外，并给参加此次作战中英勇模范之干部、民兵各记一功，奖给机枪一挺、子弹一千发。

（原载一九四八年六月二十二日《冀中导报》）

半月作战三十次歼敌七十多

——地道村落战爆炸战很有成绩

（一九四八年七月九日）

化 祥 庆 荣 慰 民

清苑六区民兵，在护麦斗争中，半个月打了地道战、阻击战、爆炸战、袭扰战、伏击战共三十次，打死打伤敌人七十一名。小福村、黄坨地道村落战，我们民兵××人，抗击敌人一个团和一个炮兵营，打了六点钟，我们轻伤四个，打死打伤敌人四十一个。北大冉村北的汽车路上，伪匪们正排着队早操，“轰！”一个地雷响了，当时炸死了三个，四个伪匪去抢救，又响了一声，七个死尸躺了一片。其余的再不敢去拉尸，忙着顺着脚印跑回去

了。六月二十二日，伪杨□□部四十多人，到大福村、南厚抢麦子，被我们五个民兵就追跑了。

（原载一九四八年七月九日《冀中导报》）

晋县县政府关于保护地道的指示*

（一九四八年七月三十日）

今年自六月以来，大雨连绵，更兼河水泛滥，以致各村地道坍塌很多，倒毁了许多房屋，阻碍了大车交通，群众受到的损失简直不可以数计。现在正是雨量旺足的时候，这一深痛的教训，我们必须特别注意起来，不容有丝毫的忽视。为了避免这种意外损失，特指示以下几点：

一、各村已坍塌的地道，必须负责在最短时间指令群众填平砸实，以防再灌水成灾。

二、各村未坍塌的地道，也要设法寻找旧坑将其逐坑掘开砸实，以免此后出险。并提出今后随坍随修，小坏由户负责，大坏由村或街负责，不要再有熟视无睹的态度。

三、各村地道填好砸平之后，必须将全村街道调治平整坚固，使水流畅通，交通便利。

四、各村所属村外的道路，如有地道坍塌或被水冲坏的地方，必须修好以利交通。

五、城关镇、总十庄镇、小樵镇、东卓宿镇、东里庄镇由区公所负责指挥，一面填平地道修整街道（汽车路形），一面注意街市整洁卫生。通知商农各界，不许在街上随意泼脏水，扔脏物、垃圾、炉灰等，以重卫生（商会集委会负责）。

以上几点，希各区村接到指示后，以绝对负责的精神，督促所属，于最短期间内完成这一工作为要。

此致

各区村

县长 蔡志杰

冀中十地委关于地道工作 与秋训工作的指示*

（一九四八年八月二十七日）

地道工作

一、大秋以前抓紧搞个时期地道工作

经过雨季后如津二区、安次、永清许多村地道已经大部塌毁，津七区有许多股的个别地方发生堵塞。村里地道如堂二里已全部塌毁，各村都多少有所损坏。村内工事如津武特别缺乏隐蔽射击孔与隐蔽地道的建设，不足以应付事变。

在边村和一些可发展的游击区里，如永清五区、霸县还没有地道工事，须要大力开展。另外在好多游击区的村落里我们还缺乏建立小型地道与隐蔽洞的指导。

所以地道工作无论在哪个县来讲都有开展和修理的任务。大秋以前农民不甚忙，须抓紧去做。

地道工作发生的偏向是：

（一）只偏重了大地道和孤楼的发展，形成顶牛打硬仗，缺

乏村落游击战、隐蔽射击孔、黑屋的发展。

(二) 勤务管理不好，无休止的动员，派勤不公，“老头夫”、“外来夫”净吃亏。如津武七区孙坨大小干部十七人不出夫，只青壮年四十八人挖地道。从阴历六月十六日到八月十七日，有出工三十天的、二十天的，还有没出的。外郎城出夫就向外路的。群众说：“不怕做，就怕不公”。

(三) 组织很差，拖拖拉拉。如最近二区挖地道，领导上不切实领导，对孙坨、张坨说三天完成，五天也没完成。群众说：“虽然挂锄了，但山药还得翻呢！”在张坨有两个人后半晌挖一个九尺直坑，另四个人也挖这样一个坑，群众就很不满。

要求津武二、七区，安次后刘营大堤以南，永清一、四、五区，霸县二、三区、四区一部迅速的挖掘地道与战斗工事，建立游击根据地。民兵军事建设其他区域也号召开展。全区以永五、霸二^①为重点建筑。

二、要什么样的地道

要适合发展村落游击战。有战斗地道，还要发展隐蔽地道、地洞。除适当建筑村中一两个房所外，要注意发展许多地面上的民房黑屋，连以秘密地道口，供院院通打游击。在队部公开作战的外周，隐蔽的射杀敌人，尽量游击的坚持地面上的作战。要大力发展隐蔽射击孔。如闸口隐蔽地堡八枪打了四个敌人，四道堦在秘堡里也打了四个敌人。

对连村地道可有可无，多注意秘密突出。

无论房所工事与地堡工事都要适合大量发展外，如高房的滑雷、投雷、投弹与地下拉雷以爆炸去伤亡和击敌出村。

地道不在多在适当，根据战斗需要，实事求是，做一处用一处，根据本村武力构筑本村需要的工事。

^① 永五，指永清县五区；霸二，指霸县二区。

三、怎样组织力量

结合整组发动干部都搞地道，工作分村掌握，亲自带工查工。

要用事实去宣传教育群众，运用村干民兵与人民的力量自动完成任务。同时在建筑技术上，指出：“怕毁村、怕放毒、怕跑不了、怕炮、怕孤立”等都可以解决。在〈构〉筑上尽量争取本村意见，以启发他们的责任心和创造性。

要临时组织村干力量，分派勤检查，筹借材料之部分，认真而整编村勤务组织，充实自卫队长与会计，“组织好人力要活不费难”。

地道要质量好，定时短突，不要大计划，做一点使一点，不要处处做处处使不上。如安次两个失败和成功的例〈子〉：

在胡庄子张村当干部未打通思想，即闹大计划，插标划股，结果群众来的稀稀拉拉，边挖边休息。干部不检查，挖了也不查，要八尺浮土一下去就挖上来了，而后又得返工。对□□□□人稀，一下给了三百弓，吓住了，结果四里干了一个月，费了四千多个民工，还是使不得。在五区冯家场通小堤六二里路成功了。首先是干部搞通思想，区干具体分工，召开全区各村扩大干部会议（或村办公人也可）进行动员，讨论一天交活，大会自报人数，自认划股，按每人四尺分活，定出数来。头一天是回去组织力量，第二天才开始，民工一来就直到插标地段，有半天就完成了了一天的活。早完早交大家高兴。

四、怎样管理勤务

（一）规定（十六——五十五〈岁〉）全民动员，定时突击，按活计工，定工计工，本村搞本村的，尽量晚上做。工事宜低多动土工，少用木料，按人分工，结组划段。生产勤务可自动互相拨对，早完早交工。

(二)要整理出勤(务)负担面,务使村中应出之夫都动员起来。为“老头夫”撑腰,对滑头的要批评教育,对破坏的要制裁。发扬干部大量负责,由群众自己订公约,以维持勤务纪律。

勤务管理账目要定期公布,记工、请工、补工要严。规定大夫拨大夫;小夫拨小夫,小夫补大夫,不能借故光出小夫不出大夫。

(三)强调村干部带头挖掘,区干部亲身查验,村民兵参加修工事堡垒。

勤务干部在开展前要召开个勤务会议,加强勤务制度的指导。

五、要注意的问题

(一)防止单打一,不与生产结合。

(二)防止形式主义,粗枝大叶,大计划浪费人力财力。

(三)防止强迫命令惩办主义。

(四)防止经验主义,守旧坚持以前挖的那一套,不改良。

秋训工作

大秋前训练干部民兵,目的是为了更有效开展地道游击战的准备和加强民兵工作。

一、首先分别召开村中队长、副指导员、勤务干部会议,汇报与检查工作,检讨斗争,加强形势与组织教育。具体讨论地道与发展民兵工作。时间——六至三天。回去分别召开下级干部队员会议或群众大会,谈“诉苦比环境,说形势,想办法”,并号召与组织挖地道修工事,发展民兵。

二、或几小区为单位,轮班集结民兵短期训练,或以开会或会操形式进行之。

三、大秋前召开一个民兵庆功检阅大会,进行各种技术演习

与政治测验。

四、适当加强建立村民兵日常工作，军政管理制度，早操晚会，五天功过检讨会。区干分到各村，定期掌握学习制度。

五、教育内容：

1. 形势教育准备艰苦环境。
2. 组织教育爱护群众，服从上级，遵守纪律，听指挥调动。
3. 军事上学习四大技术：地道、射击、投弹、爆炸。
4. 政治上开展“五比运动”——比思想、比生产、比政策纪律、比战斗工作、比爱护群众。

冀中十分区武装部关于里郎城 民兵村落地道战的通报*

（一九四八年十月九日）

津武七区里郎城民兵，八月二十日打了一次漂亮的村落地道战，毙伤敌五十六名。九月十八日又打了一次也挺好，打死敌七伤四。战斗中民兵连长邢嘉才指挥有方，顽强勇敢，特通报表扬。兹将此次战斗详报抄录下面供大家参考。

一、情况：

（一）敌这次活动特点和企图：以迷惑的方式达到抢粮与摧毁我之里郎城民兵，是敌人这次活动的特点和企图。十七日上午住南董堡敌召开新三区伪办公人会议。人刚齐，二营营长说：接到上级命令“换防”，会不开了，下午要车，黄昏即出发。到一区向董堡转过来又向北来，路过疙瘩上、磨汉港，进得胜口北门直

串大街南去到马家口、磨汉港住下。伪军欧阳□、刘□□住在得胜口。第二天早敌进至距里郎城九十弓，还向我喊：“自己人不要打枪”。

(二) 敌人兵力：住南董堡顽二八五团二营四百余人结合伪姜□□一个连和刘□□大分队一百余，顽伪共六百来人，附重机一，轻机二十四，八八式六零炮各一，带大车二十辆。

(三) 我们兵力和部署：村民兵二十一人，邢连长和二一个住村工作的县干（公安局一、情报站一）、民兵干部共二十四战斗力。十七日晚十时得到敌活动情报，立即通知各村准备敌之进攻和抢粮，自己并定好战斗方案，规定闻枪声各自转入预定地道工事（部署情形附图）。

二、战斗经过：

战斗开始：十八日早七时，敌直奔里郎城而来，到村东分三股包围上来，一股占北大堤，一股往村南下来，一股由正面（东面）直向队部扑来。邢连长带一个民兵到东门去看情况。敌人已进到离他不到九十弓。邢连长问：“哪部分？”敌答：“自己人不要打枪。”邢连长看着不对头，打了三枪就向队部跑，刚进了队部敌就进了村。八点钟战斗开始了。

东面战斗：

敌进村先占了制高点，冲进队部东院上房拆我修之小楼，一挺轻机占东南高房，一挺轻机架在东北面制高点，一齐向我队部东面南北小楼射击。邢连长带一个民兵上了房，两枪将拆楼的打下去，接着照准东南面机枪射手一枪就打死了。敌又上来了一个，东张西望。邢连长一枪又把他打伤了。这挺机枪不响了，听见受伤的哭叫连长说：“连长哪！打不了！看不见咱们就伤了二个。”

第一次敌冲到队部东院，邢连长指挥投弹组一连打出十五个手榴弹，敌退了。第二次又冲进来发觉我雷线，吓得自动退回去。后来又从队部后身小东西街上，上来二个顽军，前边那〈个〉



图 例

土堤	公路	祠堂	轻机枪	暗堡	学校	明堡	村庄	方截进攻向	暗地堡雷

走着还喊：“民兵交枪吧！交枪是光荣的！”老农会主任占的那个暗堡正对这个街口，他瞄准了前边这个一枪就揍死了，后边的也吓跑了。

北面战斗：

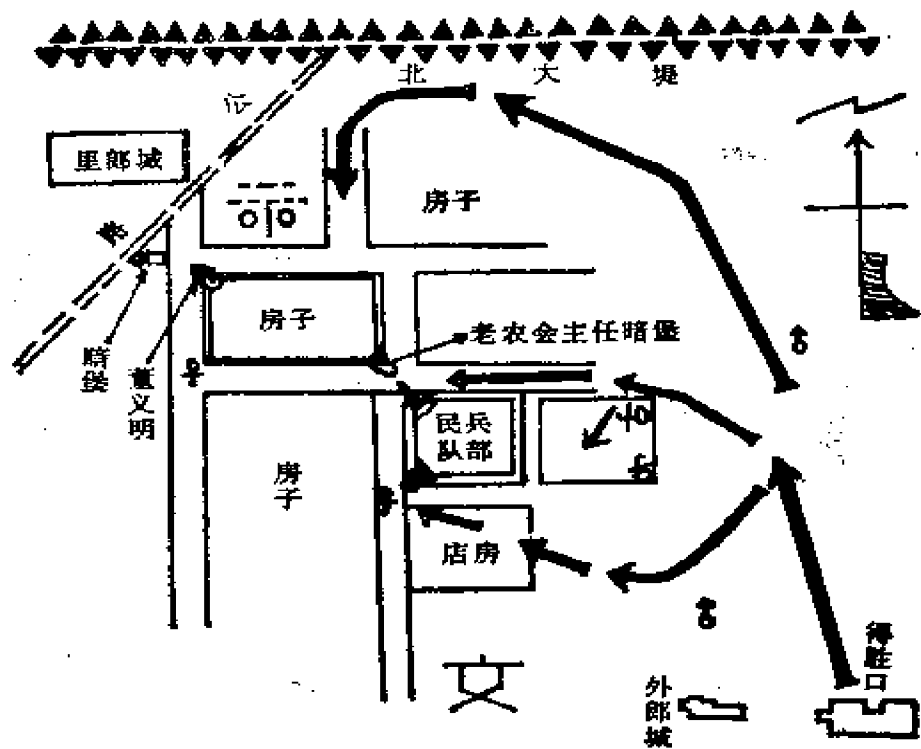
北股敌人一个排顺着南北大街向南来，先占了于家祠堂高

房，架上一挺机枪掩护着一个班靠墙根偷偷南进。民兵董义明在对面转角的暗堡里，很沉着的瞄准了上来的敌人，心里说，宋部长给讲过“稳、准、狠”（稳是胆大沉着；准是看技术；狠是眼快手快），这次试试看。敌离他十来步，一枪就打倒一个。把敌人打愣了，看看四外无人想偷偷拉尸，一个顽军的脑袋又对董义明暗堡一晃，一枪又揍崩了。敌人都吓回去了。一会从祠堂挖出一道沟，想隐蔽着拉尸，一个爬着刚出了沟口，一枪又打在他脚上，“咳呀咳呀”地往回抽。接着又三枪，躺在沟口上不动了。十二枪结果了三个敌人的狗命。

祠堂东边小南北街上敌人也上来，一个拿着长杆子，头上绑着剪子，企图破坏雷线。王哲民在暗堡里等着拉雷老不对机会，这次恰巧一个敌人走到雷位上，王用力一拉雷爆炸了，将该敌扔出一丈多远丧了性命，剪子也落在咱的手里。

南面战斗：

靠队部道南的店邻有一股敌人，用机枪将我队部西南房角下的明堡打坏了，还不放心。一个带二把盒子的小子拿小镐去破坏，叫王德文在暗堡一枪就揍死了，接着又一个也负了重伤下去，再没人敢上来。

战斗中的鼓动工作：

战斗虽然这么激烈，民兵们都很沉着，邢连长派通讯员，不断给各堡垒传播胜利消息，大大提高了人们的战斗情绪，谁也不觉闷的慌，每个人都是瞪着眼监视着敌人，坚持着阵地。敌人最后屈服在他们的火力压制下，再不敢上街上运动了，只是用机枪小炮瞎打一气。

联防支援与解围：

下午一点钟，二、三区和安次武工队民兵，从北面分三股来增援。本区武工队民兵也从西面上来，机枪小炮响成一个点。敌人一看大队上来了，“打不了！撤〔撤〕吧！”一阵乱叫狼狈逃窜。四个多钟头的战斗结束了。

三、敌我伤亡和消耗：

敌亡连长以下七名伤四名。我轻伤二名（一个是砖碰伤），我消耗子弹一百七十五粒（打援六十粒），地雷三个，手榴弹十五个，炮弹五发。

四、战后检讨：

缺点：

（一）麻痹。头一天就发觉了情况，第二天敌人到村东，邢连长还问哪部分，没有提前吃饭和做好吃饭的准备。

（二）民兵少工事多，分不过来。如学堂没人守，减低了战果。

（三）有个别干部不沉着，胆小，说打不了撤〔撤〕吧！^①影响别人情绪。

（四）地雷拉线没埋好，踏火雷没伪装，埋的不技术，使敌容易发觉和破坏，减低了雷的作用。

优点：

1. 接受了上次战斗经验，改造了地堡工事，巩固了民兵战斗胜利信心，觉着比上次有了主心骨。

2. 射击技术也提高了一步，接受了稳、准、狠地道战三大要点。

3. 邢连长战斗顽强，意志坚定，指挥有方，大大鼓舞了民兵情绪，坚决对敌，取得战斗胜利。

上通报

部 长 谢国仪
副部长 简 明

^① 原文如此。此话为敌人所说。